

Руководство пользователя клавиатур  
ThinkPad Compact USB Keyboard with TrackPoint  
/  
ThinkPad Compact Bluetooth Keyboard with  
TrackPoint





 <http://www.lenovo.com/safety>

**Примечание:** Перед использованием этой информации и продукта, к которому она относится, внимательно ознакомьтесь с информацией о гарантии в документации, входящей в комплект поставки продукта.

**Шестое издание (Август 2019 г.)**

**© Copyright Lenovo 2013, 2019.**

УВЕДОМЛЕНИЕ ОБ ОГРАНИЧЕНИИ ПРАВ. Если данные или программное обеспечение предоставляются в соответствии с контрактом Управления служб общего назначения США (GSA), на их использование, копирование и разглашение распространяются ограничения, установленные соглашением № GS-35F-05925.

---

# Содержание

## Глава 1. О руководстве пользователя . . . . . 1

## Глава 2. ThinkPad Compact USB Keyboard with TrackPoint . . . . . 3

Описание продукта . . . . .	3
Вид спереди . . . . .	3
Вид сзади . . . . .	4
Требования к системе . . . . .	4
Установка USB-клавиатуры . . . . .	5
Установка драйвера устройства в операционных системах Windows . . . . .	5
Удаление драйвера устройства в операционных системах Windows . . . . .	5
Использование USB-клавиатуры . . . . .	6
Использование TrackPoint . . . . .	6
Замена колпачка манипулятора . . . . .	7
Изменение чувствительности манипулятора . . . . .	7
Использование функции предпочитаемой прокрутки ThinkPad . . . . .	7
Использование функциональных клавиш . . . . .	8
Устранение неполадок . . . . .	9
Спецификации продукта . . . . .	12

## Глава 3. ThinkPad Compact Bluetooth Keyboard with TrackPoint . . . . . 13

Описание продукта . . . . .	13
Вид спереди . . . . .	13
Вид сзади . . . . .	14
Требования к системе . . . . .	15
Подключение Bluetooth-клавиатуры к компьютеру . . . . .	15
Установка драйвера устройства в операционных системах Windows . . . . .	17
Удаление драйвера устройства в операционных системах Windows . . . . .	17
Использование клавиатуры Bluetooth . . . . .	18
Использование TrackPoint . . . . .	19
Замена колпачка манипулятора . . . . .	19
Изменение чувствительности манипулятора . . . . .	19
Использование функции предпочитаемой прокрутки ThinkPad . . . . .	19
Зарядка Bluetooth-клавиатуры . . . . .	20
Использование функциональной клавиши . . . . .	20
Устранение неполадок . . . . .	22
Спецификации продукта . . . . .	25

## Приложение А. Информация о соответствии . . . . . 27

## Приложение В. Информация о специальных возможностях . . . . . 29

## Приложение С. Товарные знаки . . . . . 31



---

## Глава 1. О руководстве пользователя

В данном руководстве пользователя содержится описание продукта и инструкции по установке и использованию следующих продуктов:

- ThinkPad® Compact USB Keyboard with TrackPoint®
- ThinkPad Compact Bluetooth Keyboard with TrackPoint





---

## Глава 2. ThinkPad Compact USB Keyboard with TrackPoint

В этой главе представлена информация о клавиатуре ThinkPad Compact USB Keyboard with TrackPoint (далее «USB-клавиатура»).

USB-клавиатура имеет следующие функции:

- Компактный размер позволяет экономить свободное место на столе.
- Интегрированное устройство TrackPoint состоит из трех кнопок и позволяет отказаться от использования внешней мыши.
- Функциональные клавиши обеспечивают быстрый доступ к часто используемым функциям компьютера.

В комплект поставки входят следующие компоненты:

- ThinkPad Compact USB Keyboard with TrackPoint
- Лист настройки и гарантии
- Кабель

---

### Описание продукта

В этом разделе представлено общее описание USB-клавиатуры.

#### Вид спереди



Рис. 1. Вид USB-клавиатуры спереди

#### **1 Быстрые клавиши**

Используются для быстрого вызова часто используемых функций компьютера. Дополнительные сведения см. в разделе «Использование функций Fn» на странице 8.

#### **2 TrackPoint**

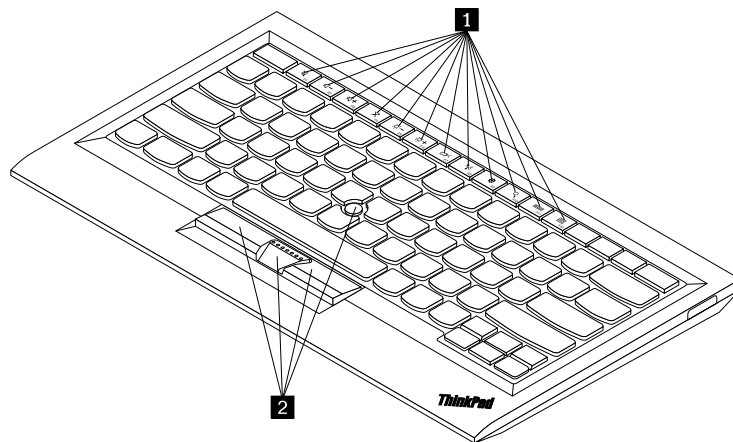
TrackPoint состоит из манипулятора и трех кнопок. Дополнительные сведения см. в разделе «Использование TrackPoint» на странице 6.

## Вид сзади



Рис. 2. Вид USB-клавиатуры сзади

### **1** Нескользящие ножки

Используются для предотвращения нежелательного движения USB-клавиатуры.

### **2** Индикатор состояния

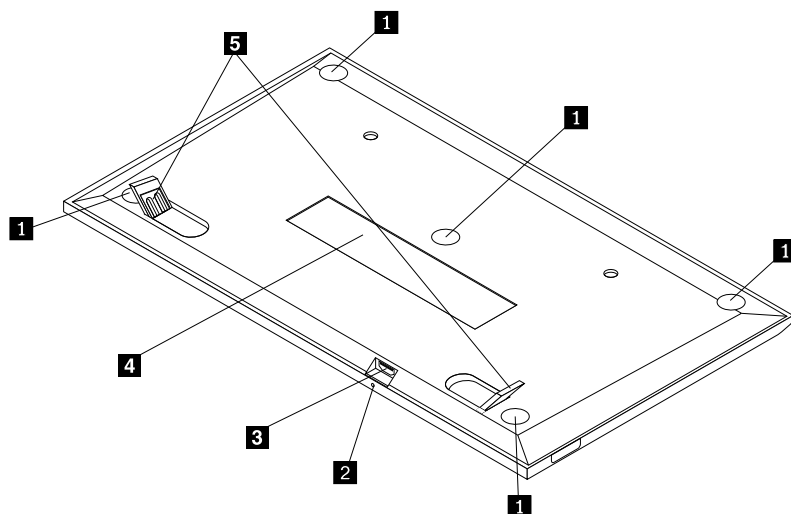
После успешного подключения USB-клавиатуры к компьютеру загорается индикатор состояния.

### **3** Разъем Micro USB

Используется для подключения USB-клавиатуры к компьютеру. Дополнительные сведения см. в разделе «Установка USB-клавиатуры» на странице 5.

### **4** Идентификационная метка

Содержит номер компонента, номер версии и другую информацию о продукте.

### **5** Ножки для наклона

Позволяют изменить угол наклона клавиатуры для удобства пользователя.

---

## Требования к системе

Перед установкой USB-клавиатуры убедитесь, что компьютер соответствует приведенным ниже требованиям.

- На компьютере есть доступный разъем USB.
- На компьютере установлена одна из следующих операционных систем:
  - Microsoft® Windows® XP (32-разрядная)
  - Microsoft Windows Vista (32- или 64-разрядная)
  - Microsoft Windows 7 (32- или 64-разрядная)
  - Microsoft Windows 8 (32- или 64-разрядная)
  - Microsoft Windows 8.1 (32- или 64-разрядная)

- Microsoft Windows 10 (32- или 64-разрядная)

Перед установкой USB-клавиатуры рекомендуется загрузить с веб-сайта поддержки Lenovo® последние обновления программного обеспечения, включая обновленный код системы BIOS, служебные программы, драйверы устройств и другие программные обновления. Адрес веб-сайта поддержки Lenovo:  
<http://www.lenovo.com/support>

На вас лежит ответственность за загрузку и установку соответствующих обновлений программного обеспечения с веб-сайта поддержки или из другой электронной среды, а также за соблюдение инструкций, предоставленных сервис-центром.

---

## Установка USB-клавиатуры

Чтобы установить USB-клавиатуру, выполните указанные ниже действия.

1. Настройте ножки для наклона и расположите клавиатуру рядом с компьютером, чтобы вам было удобно.
2. Подключите кабель, который входит в комплект поставки, к свободному разъему USB на компьютере. После определения USB-клавиатуры операционной системой на клавиатуре загорится индикатор состояния. USB-клавиатура готова к работе.

**Примечание:** Рекомендуется установить USB-клавиатуру до установки драйвера ThinkPad Compact Keyboard with TrackPoint (далее комплект ThinkPad Keyboard Suite).

---

## Установка драйвера устройства в операционных системах Windows

Перед использованием USB-клавиатуры рекомендуется установить программное обеспечение ThinkPad Keyboard Suite, чтобы настроить дополнительные параметры.

Если используется операционная система Windows 7, Windows 8, Windows 8.1 или Windows 10 и компьютер подключен к Интернету, то при первом подключении USB-клавиатуры к компьютеру появится окно с предложением установить комплект ThinkPad Keyboard Suite. Щелкните **Загрузить сейчас**, и комплект ThinkPad Keyboard Suite будет установлен автоматически. Если сообщение не отображается, вручную установите комплект ThinkPad Keyboard Suite, выполнив следующую процедуру.

1. Перейдите на сайт <http://support.lenovo.com/tpkeyboard>.
2. Найдите и загрузите установочный файл комплекта ThinkPad Keyboard Suite.
3. Дважды щелкните установочный файл и затем следуйте инструкциям на экране, чтобы завершить установку.
4. Перезагрузите компьютер.

---

## Удаление драйвера устройства в операционных системах Windows

Чтобы удалить комплект ThinkPad Keyboard Suite из операционной системы Windows XP, Windows Vista, Windows 7, Windows 8, Windows 8.1 или Windows 10, выполните следующие действия.

**В операционной системе Windows XP:**

1. Выберите **Пуск** → **Панель управления** или **Пуск** → **Настройки** → **Панель управления**.
2. В зависимости от режима панели управления щелкните или дважды щелкните **Установка и удаление программ**.
3. Щелкните **Драйвер ThinkPad Compact Keyboard with TrackPoint** и выберите **Удалить**.

4. Следуйте инструкциям на экране.

#### **В операционных системах Windows Vista или Windows 7:**

1. Выберите **Пуск → Панель управления** или **Пуск → Настройки → Панель управления**.
2. В зависимости от режима Панели управления выполните одно из следующих действий:
  - Щелкните **Деинсталляция программ** в меню **Программы**.
  - Щелкните **Программы и компоненты**.
3. Выберите **Драйвер ThinkPad Compact Keyboard with TrackPoint** и щелкните правой кнопкой мыши. Отображается функция **Удалить/Изменить**.
4. Щелкните **Удалить/Изменить**.
5. Следуйте инструкциям на экране.

#### **В операционной системе Windows 8 или Windows 8.1:**

1. Для открытия панели управления переместите курсор в правый верхний или правый нижний угол экрана, чтобы отобразить чудо-кнопки. Щелкните **Поиск** и выполните поиск панели управления.
2. В зависимости от режима Панели управления выполните одно из следующих действий:
  - Щелкните **Деинсталляция программ** в меню **Программы**.
  - Щелкните **Программы и компоненты**.
3. Выберите **Драйвер ThinkPad Compact Keyboard with TrackPoint** и щелкните правой кнопкой мыши. Отображается функция **Удалить**.
4. Нажмите **Удалить**.
5. Следуйте инструкциям на экране, чтобы удалить драйвер устройства.

#### **В операционной системе Windows 10:**

1. Переместите курсор в левый нижний угол рабочего стола, введите **Панель управления** в поле поиска и выполните поиск.
2. В зависимости от режима Панели управления выполните одно из следующих действий:
  - Щелкните **Деинсталляция программ** в меню **Программы**.
  - Щелкните **Программы и компоненты**.
3. Выберите **Драйвер ThinkPad Compact Keyboard with TrackPoint** и щелкните правой кнопкой мыши. Отображается функция **Удалить**.
4. Нажмите **Удалить**.
5. Следуйте инструкциям на экране, чтобы удалить драйвер устройства.

---

## **Использование USB-клавиатуры**

В этой главе приведена информация по использованию USB-клавиатуры.

## **Использование TrackPoint**

TrackPoint состоит из манипулятора и трех кнопок. Манипулятор используется для управления курсором. Кроме того, доступны три кнопки: левая, правая и средняя.

Для использования манипулятора выполните следующие действия.

1. Поставьте руки в положение для набора текста и мягко нажмите на манипулятор в направлении, в котором требуется переместить курсор. Нажимайте на манипулятор в направлении от себя, чтобы переместить курсор вверх, к себе, чтобы переместить курсор вниз, или вбок, чтобы

переместить курсор в соответствующем направлении. Скорость, с которой перемещается курсор, зависит от давления, прикладываемого к джойстику.

**Примечание:** Иногда курсор может перемещаться по инерции. Приостановите работу с манипулятором на несколько секунд и повторите попытку. Курсор будет работать в обычном режиме.

2. Чтобы выделить объект, остановите манипулятор, когда курсор достигнет объекта. Затем нажмите пальцем левую или правую кнопку. Функции левой и правой кнопки аналогичны функциям левой и правой кнопки на обычной мыши.

## Замена колпачка манипулятора

Колпачок на манипуляторе является съемным. Вы можете купить новые колпачки в магазине Lenovo и установить их вместо старых.

Чтобы снять колпачок на манипуляторе, просто возьмитесь за верхнюю часть колпачка и потяните его. Для установки нового колпачка выровняйте нижнюю часть колпачка с манипулятором и нажимайте на колпачок, пока он не займет свое место.

## Изменение чувствительности манипулятора

При использовании манипулятора пользователю, возможно, будет удобно сделать легкое касание или увеличить прикладываемое усилие. Выполнив следующие действия, можно изменить отклик манипулятора на прикосновение.

1. Щелкните значок **ThinkPad Compact Keyboard with TrackPoint** на панели задач.
2. В окне свойств мыши щелкните вкладку **Внешняя клавиатура**.
3. В области **Скорость указателя** передвиньте ползунок к значению **Медленно** или **Быстро** в зависимости от предпочтений.
4. Нажмите кнопку **Применить**. Затем проверьте новый отклик манипулятора и при необходимости измените значение.
5. Нажмите **ОК**, чтобы применить изменения.

## Использование функции предпочитаемой прокрутки ThinkPad











Вы можете выполнять прокрутку в активном окне, передвигая манипулятор и нажимая среднюю кнопку. Функция предпочитаемой прокрутки ThinkPad также позволяет прокручивать неактивное окно. Чтобы настроить функцию прокрутки, выполните следующие действия.



1. Щелкните значок **ThinkPad Compact Keyboard with TrackPoint** на панели задач.
2. В окне свойств мыши щелкните вкладку **Внешняя клавиатура**.
3. В зависимости от ситуации воспользуйтесь инструкциями ниже.
  - Для прокрутки активных окон в режиме стандартной мыши отмените установку флажка **Предпочитаемая прокрутка ThinkPad**.
  - Для прокрутки неактивных окон выберите **Предпочитаемая прокрутка ThinkPad**.
4. Нажмите кнопку **ОК**.

**Примечание:** Если вы обнаружите, что прокрутка не работает в некоторых приложениях, попробуйте отменить установку флажка **Предпочитаемая прокрутка ThinkPad** для обеспечения дополнительной совместимости.

## Использование функциональных клавиш

В следующей таблице приведено описание функциональных клавиш и комбинаций Fn. По умолчанию USB-клавиатура работает как стандартная клавиатура с функциями F1–F12. После установки комплекта ThinkPad Keyboard Suite можно использовать функцию горячих клавиш Fn+Fx (где x — это номер функции от 1 до 12).

Функциональная клавиша	Назначение
Fn+Esc	Переключение между горячей клавишей и стандартной функцией F1–F12.
 F1	Отключение звука динамика.
 F2	Уменьшение громкости.
 F3	Увеличение громкости.
 F4	Отключение микрофона. <b>Примечание:</b> Эта функциональная клавиша может не работать в операционных системах Windows XP и Windows Vista.
 F5	Уменьшение яркости. <b>Примечание:</b> Эта функциональная клавиша может не работать в операционных системах Windows XP и Windows Vista.
 F6	Увеличение яркости. <b>Примечание:</b> Эта функциональная клавиша может не работать в операционных системах Windows XP и Windows Vista.
 F7	Переключение между экраном компьютера и внешним монитором (ОС Windows отображает эти параметры экрана). <b>Примечание:</b> Эта функциональная клавиша может не работать в операционных системах Windows XP и Windows Vista.
 F8	Включает или отключает встроенные устройства беспроводной связи. <b>Примечание:</b> Эта функциональная клавиша может не работать в операционных системах Windows XP и Windows Vista.
 F9	<ul style="list-style-type: none"> <li>Откройте Панель управления.</li> <li>Открытие панели параметров (для операционных систем Windows 8 и Windows 8.1).</li> <li>Открытие окна «Настройка» (для операционной системы Windows 10).</li> </ul>
 F10	<ul style="list-style-type: none"> <li>Переход к поиску в зависимости от активных приложений.</li> <li>Открытие панели поиска (для операционных систем Windows 8 и Windows 8.1).</li> <li>Открытие поля поиска Cortana (для операционной системы Windows 10).</li> </ul>

Функциональная клавиша	Назначение
	<ul style="list-style-type: none"> <li>• Просмотр открытых приложений.</li> <li>• Переключение между открытыми приложениями (для операционной системы Windows XP).</li> </ul>
	<ul style="list-style-type: none"> <li>• Открытие папки <b>Мой компьютер</b>.</li> <li>• Просмотр всех приложений (для операционных систем Windows 8, Windows 8.1 и Windows 10).</li> </ul>

Если комбинации клавиш Fn не работают правильно на некоторых компьютерах ThinkPad с операционной системой Windows XP, убедитесь, что на компьютере установлена последняя версия драйвера интерфейса системы Lenovo или драйвер программы горячих клавиш.

Последние версии программного обеспечения и драйверы устройств для компьютера ThinkPad всегда доступны для загрузки на веб-сайте поддержки Lenovo по адресу: <http://www.lenovo.com/support>.

#### Примечания:

- Убедитесь, что комбинации клавиш Fn работают на клавиатуре компьютера ThinkPad. Существуют программные зависимости, позволяющие использовать полную комбинацию клавиш Fn на компьютере ThinkPad.
- Многие комбинации клавиш Fn не работают с ноутбуками серии ThinkPad SL, настольными компьютерами Lenovo и компьютерами других производителей.
- Некоторые комбинации клавиш Fn могут выполнять другие функции на различных моделях компьютеров ThinkPad.
- В операционных системах Windows 8, Windows 8.1 и Windows 10 при первом нажатии Fn+Esc, горячей клавиши F4 или CapsLock может отображаться окно On Screen Display. Чтобы отобразить окно отображения на экране, щелкните **ОК**. Чтобы не отображать окно отображения на экране, щелкните **Нет, спасибо**. Чтобы изменить параметр отображения на экране, щелкните вкладку **Внешняя клавиатура** в окне свойств мыши и выберите **On Screen Displays**. Если флажок перед **On Screen Displays** недоступен, это значит, что USB-клавиатура использует системные параметры по умолчанию. Системные параметры можно изменить, щелкнув **Дополнительные настройки OSD**.

Дополнительную информацию о комбинациях клавиш Fn см. в информационной системе Access Help, поставляемой с компьютером ThinkPad.

## Устранение неполадок

В этой главе содержится информация об устранении неполадок, связанных с USB-клавиатурой.

**Проблема:** все или некоторые клавиши Fn или функциональные клавиши не работают.

**Решение:** прочитайте следующую информацию для получения решений и пояснений.

- Убедитесь, что комплект ThinkPad Keyboard Suite установлен правильно.
- Убедитесь, что все комбинации клавиш Fn работают на клавиатуре компьютера ThinkPad. Существуют программные зависимости, позволяющие использовать полную комбинацию клавиш Fn и горячих клавиш на компьютере ThinkPad. Подробную информацию о комбинациях клавиш Fn

см. в документации, которая поставляется с компьютером ThinkPad. Вы можете загрузить обновленные компоненты программного обеспечения для компьютера ThinkPad на веб-сайте: <http://www.lenovo.com/support>

- Комбинации функциональных клавиш Fn работают со всеми компьютерами ThinkPad, за исключением ноутбуков серии ThinkPad SL. Многие комбинации функциональных клавиш Fn не работают с ноутбуками серии ThinkPad SL, настольными компьютерами Lenovo и компьютерами других производителей.
- Это нормальная ситуация, если некоторые комбинации функциональных клавиш выполняют разные функции на различных моделях компьютеров ThinkPad, так как на ноутбуках установлены разные приложения.
- Некоторые функциональные клавиши не поддерживаются. Это зависит от операционной системы и компьютера.

**Проблема:** курсор TrackPoint самопроизвольно движется при включении компьютера или при возобновлении работы.

**Решение:** курсор может самопроизвольно двигаться, если TrackPoint не используется во время обычной работы. Это особенность работы TrackPoint, а не дефект. Курсор может самопроизвольно двигаться в течение нескольких секунд в следующих случаях:

- Компьютер включен.
- Компьютер возвращается к обычному режиму работы.
- Манипулятор TrackPoint длительное время удерживается в нажатом состоянии.
- Изменяется температура.

Чтобы решить проблему, можно попробовать снова подключить USB-клавиатуру или перезагрузить компьютер.

**Проблема:** компьютер воспринимает однократное нажатие клавиши как двойное.

**Решение:** в зависимости от операционной системы настройте задержку повторного ввода клавиатуры или параметры скорости повтора, выполнив следующие действия.

- В операционной системе Windows XP или Windows Vista:
  1. В зависимости от режима меню **Пуск** выберите **Пуск → Панель управления** или **Пуск → Настройка → Панель управления**.
  2. В зависимости от режима панели управления щелкните или дважды щелкните **Клавиатура**.
  3. Щелкните вкладку **Скорость**.
  4. Переместите указатель задержки перед началом повтора в положение **Длиннее** или указатель скорости повтора в положение **Ниже**.
  5. Нажмите **ОК**.
- В операционной системе Windows 7:
  1. В зависимости от режима меню **Пуск** выберите **Пуск → Панель управления** или **Пуск → Настройка → Панель управления**.
  2. Щелкните меню **Просмотр** и выберите **Мелкие значки** или **Крупные значки**. Откроется категория **Все элементы панели управления**.
  3. Щелкните значок **Клавиатура**.
  4. Щелкните вкладку **Скорость**.



5. Переместите указатель задержки перед началом повтора в положение **Длиннее** или указатель скорости повтора в положение **Ниже**.

6. Нажмите **ОК**.

• В операционной системе Windows 8 или Windows 8.1:

1. Для открытия панели управления переместите курсор в правый верхний или правый нижний угол экрана, чтобы отобразить чудо-кнопки. Щелкните **Поиск** и выполните поиск панели управления.

2. Щелкните меню **Просмотр** и выберите вид **Мелкие значки** или **Крупные значки**. Откроется категория **Все элементы панели управления**.

3. Щелкните значок **Клавиатура**.

4. Щелкните вкладку **Скорость**.

5. Переместите указатель задержки перед началом повтора в положение **Длиннее** или указатель скорости повтора в положение **Ниже**.

6. Нажмите **ОК**.

**В операционной системе Windows 10:**

1. Переместите курсор в левый нижний угол рабочего стола, введите **Панель управления** в поле поиска и выполните поиск.

2. Щелкните меню **Просмотр** и выберите вид **Мелкие значки** или **Крупные значки**. Откроется категория **Все элементы панели управления**.

3. Щелкните значок **Клавиатура**.

4. Щелкните вкладку **Скорость**.

5. Переместите указатель задержки перед началом повтора в положение **Длиннее** или указатель скорости повтора в положение **Ниже**.

6. Нажмите **ОК**.

**Проблема:** комплект ThinkPad Keyboard Suite не удается установить автоматически при первом подключении клавиатуры к компьютеру.

**Решение:** чтобы устранить проблему, выполните следующие действия.

1. Убедитесь, что используется операционная система Windows 7, Windows 8, Windows 8.1 или Windows 10.

2. Убедитесь, что компьютер подключен к Интернету.

3. Убедитесь, что функция автоматического обновления Windows включена, выполнив следующие действия.

a. Откройте Панель управления.

b. В зависимости от режима Панели управления выполните одно из следующих действий:

- Щелкните **Оборудование и звук → Устройства и принтеры**.
- Щелкните **Устройства и принтеры**.

c. Щелкните правой кнопкой значок компьютера под меню «Устройства» и затем выберите **Параметры установки устройств**.

d. Чтобы разрешить функцию автоматического обновления Windows, выполните инструкции на экране.

4. Убедитесь, что установлены обновления Windows, выполнив следующие действия.

a. Откройте Панель управления.

- b. В зависимости от режима Панели управления выполните одно из следующих действий:
    - Щелкните **Система и безопасность** → **Windows Update**.
    - Щелкните **Центр обновления Windows**.
  - c. Щелкните **Проверить наличие обновлений**, чтобы установить обновления Windows.
5. Отключите от компьютера USB-клавиатуру и подключите ее снова.
6. Если вышеприведенные советы не помогли устранить проблему, она может быть вызвана версией языка операционной системы. Можно вручную установить драйвер, выполнив следующие действия.
- a. Перейдите на сайт <http://support.lenovo.com/tpkeyboard>.
  - b. Найдите и загрузите установочный файл драйвера.
  - c. Дважды щелкните установочный файл и затем следуйте инструкциям на экране, чтобы завершить установку.

**Проблема:** для подключения USB-клавиатуры к компьютеру с операционной системой Windows 7 требуется значительное время.

**Решение:** это не является проблемой. Когда пропадают часы на значке USB-клавиатуры, USB-клавиатура успешно подключается к компьютеру. В случае ошибки, повторите попытку подключения.

## Спецификации продукта

В следующей таблице приведены спецификации USB-клавиатуры.

<b>Клавиши</b>	84/85/89 клавиш (в зависимости от страны)
<b>Цвет</b>	Черный
<b>Размеры (высота x ширина x глубина)</b>	305,5 x 164,0 x 13,5 мм (без ножек для наклона)
<b>Вес</b>	Примерно 441 г (включая кабель)
<b>Тип разъема</b>	4-контактный USB-разъем типа A
<b>Длина кабеля</b>	1,5 м
<b>Рабочее напряжение</b>	+5 В (типовое)
<b>Потребляемая мощность</b>	100 мА (макс.)
<b>Системный интерфейс</b>	USB
<b>Поддерживаемые операционные системы</b>	Windows 10 (32- и 64-разрядная) Windows 8.1 (32- и 64-разрядная) Windows 8 (32- и 64-разрядная) Windows 7 (32- и 64-разрядная) Windows Vista (32- и 64-разрядная) Windows XP (32-разрядная)

---

## Глава 3. ThinkPad Compact Bluetooth Keyboard with TrackPoint

В этой главе представлена информация о клавиатуре ThinkPad Compact Bluetooth Keyboard with TrackPoint (далее «Bluetooth-клавиатура»).

---

### Описание продукта

В этом разделе представлено общее описание Bluetooth-клавиатуры.

### Вид спереди



Рис. 3. Вид Bluetooth-клавиатуры спереди

#### 1 Быстрые клавиши

Используются для быстрого вызова часто используемых функций компьютера. Дополнительные сведения см. в разделе «Использование функций Fn» на странице 20.

#### 2 Индикатор состояния

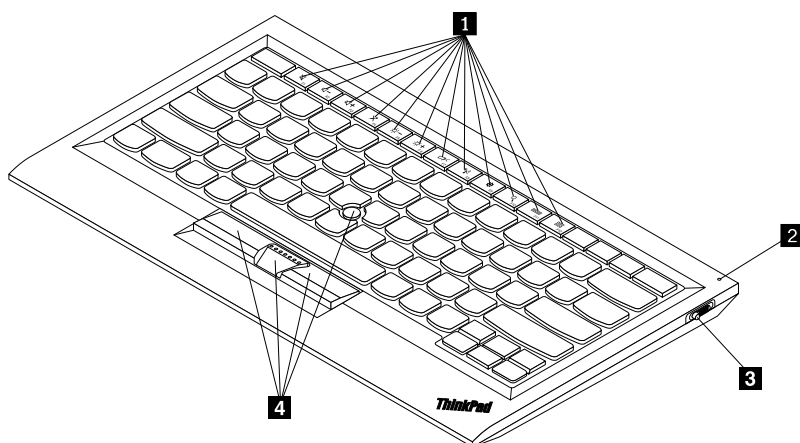
Используется для отображения состояния Bluetooth-клавиатуры.

Состояние	Цвет	Описание
Плавное нарастание яркости	Зеленый	Bluetooth-клавиатура включена.
Мигает с частотой два раза в секунду	Зеленый	Bluetooth-клавиатура находится в режиме подключения или устанавливает соединение с компьютером.
Мигает пять раз	Зеленый	Bluetooth-клавиатура установила соединение с компьютером.
Плавное затухание	Зеленый	Bluetooth-клавиатура выключена.
Мигает три раза	Желтый	Низкий заряд аккумулятора Bluetooth-клавиатуры.

**3 Кнопка питания:** используется для включения и выключения Bluetooth-клавиатуры.

Чтобы включить Bluetooth-клавиатуру, сдвиньте вниз кнопку питания и удерживайте ее нажатой одну секунду. Яркость индикатор состояния начинает плавно нарастать. Чтобы выключить клавиатуру Bluetooth, сдвиньте вниз кнопку питания и удерживайте ее нажатой не менее трех секунд. Индикатор состояния начнет плавно затухать.



Рис. 4. Включение и выключение Bluetooth-клавиатуры.

**Примечание:** Для уменьшения энергопотребления отключайте Bluetooth-клавиатуру, если она не используется.

#### **4 TrackPoint**

TrackPoint состоит из манипулятора и трех кнопок. Дополнительные сведения см. в разделе «Использование TrackPoint» на странице 19.

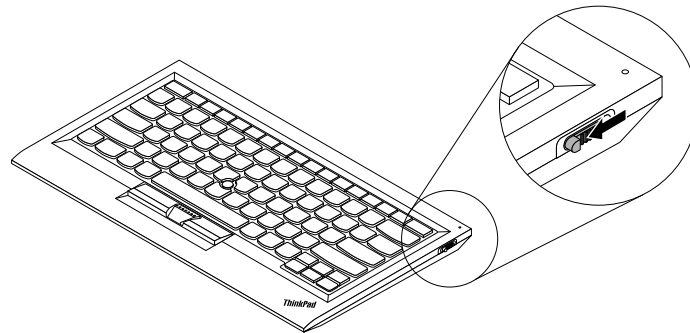
### **Вид сзади**



Рис. 5. Вид Bluetooth-клавиатуры сзади

#### **1 Нескользящие ножки**

Используются для предотвращения нежелательного движения Bluetooth-клавиатуры.

#### **2 Индикатор зарядки**

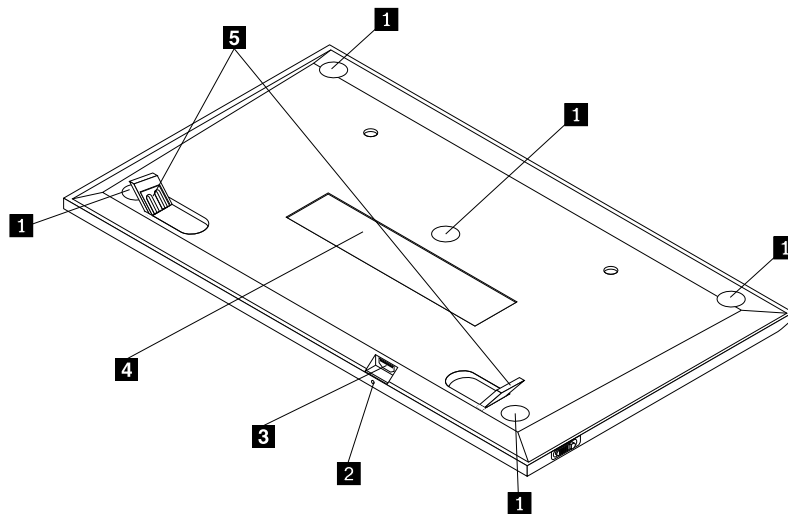
Используются для отображения состояния зарядки Bluetooth-клавиатуры. Индикатор мигает, когда Bluetooth-клавиатура заряжается. Индикатор загорается, когда Bluetooth-клавиатура полностью заряжена.

#### **3 Разъем Micro USB**

Вы можете заряжать Bluetooth-клавиатуру, подключив ее к компьютеру с помощью кабеля Micro USB, который входит в комплект поставки.

#### **4 Идентификационная метка**

Содержит номер компонента, номер версии и другую информацию о продукте.

#### **5 Ножки для наклона**

Позволяют изменить угол наклона клавиатуры для удобства пользователя.

---

## **Требования к системе**

Перед установкой Bluetooth-клавиатуры убедитесь, что компьютер соответствует приведенным ниже требованиям.

- На компьютере есть доступное интегрированное Bluetooth-устройство.
- На компьютере установлена одна из следующих операционных систем:
  - Microsoft Windows XP (32-разрядная)
  - Microsoft Windows Vista (32- или 64-разрядная)
  - Microsoft Windows 7 (32- или 64-разрядная)
  - Microsoft Windows 8 (32- или 64-разрядная)
  - Microsoft Windows 8.1 (32- или 64-разрядная)
  - Microsoft Windows 10 (32- или 64-разрядная)

Перед установкой Bluetooth-клавиатуры рекомендуется загрузить с веб-сайта поддержки Lenovo последние обновления программного обеспечения, включая обновленный код системы BIOS, служебные программы, драйверы устройств и другие программные обновления. Адрес веб-сайта поддержки Lenovo:

<http://www.lenovo.com/support>

На вас лежит ответственность за загрузку и установку соответствующих обновлений программного обеспечения с веб-сайта поддержки или из другой электронной среды, а также за соблюдение инструкций, предоставленных сервис-центром.

---

## **Подключение Bluetooth-клавиатуры к компьютеру**

Чтобы установить соединение и обмен данными между Bluetooth-клавиатурой и компьютером, потребуется подключить клавиатуру к компьютеру.

#### **Примечания:**

- Рекомендуется установить Bluetooth-клавиатуру до установки драйвера ThinkPad Compact Keyboard with TrackPoint (далее комплект ThinkPad Keyboard Suite).
- После первого успешного подключения Bluetooth-клавиатуры к компьютеру потребуется только нажимать кнопку питания при следующем использовании Bluetooth-клавиатуры. Зеленый индикатор состояния будет мигать пять раз и выключится.

В зависимости от операционной системы можно подключить Bluetooth-клавиатуру к компьютеру, выполнив одно из следующих действий.

#### **В операционной системе Windows XP:**

1. Включите радиостанцию Bluetooth на компьютере.
2. Дважды щелкните значок **Мои места Bluetooth** в области уведомлений Windows или на рабочем столе.
3. Чтобы включить радиостанцию Bluetooth на клавиатуре, сдвиньте вниз кнопку питания и удерживайте ее нажатой одну секунду. Индикатор состояния начнет мигать.
4. В зависимости от режима меню щелкните **Посмотреть устройства в диапазоне** или **Найти устройства в диапазоне**.
5. Дважды щелкните значок **ThinkPad Compact Bluetooth Keyboard with TrackPoint** в списке.
6. С помощью Bluetooth-клавиатуры введите пароль, отображаемый на экране компьютера, и нажмите Enter. Начнется подключение. После выключения индикатора Bluetooth-клавиатура успешно подключена к компьютеру и между ними установлено соединение.
7. Щелкните **Заккрыть** в появившемся окне, чтобы подтвердить подключение Bluetooth-клавиатуры в операционной системе.

#### **В операционных системах Windows Vista или Windows 7:**

1. Включите радиостанцию Bluetooth на компьютере.
2. Щелкните **Пуск → Панель управления** и выполните одно из следующих действий (в зависимости от операционной системы):
  - Для операционной системы Windows Vista дважды щелкните **Устройства Bluetooth**, а затем щелкните **Добавить беспроводное устройство**.
  - Для операционной системы Windows 7: выберите **Устройства и принтеры → Добавить устройство**.
3. Чтобы включить радиостанцию Bluetooth на клавиатуре, сдвиньте вниз кнопку питания и удерживайте ее нажатой одну секунду. Индикатор состояния начнет мигать.
4. Щелкните значок **ThinkPad Compact Bluetooth Keyboard with TrackPoint** в списке и щелкните **Далее**.
5. С помощью Bluetooth-клавиатуры введите пароль, отображаемый на экране компьютера, и нажмите Enter. Начнется подключение. После выключения индикатора Bluetooth-клавиатура успешно подключена к компьютеру и между ними установлено соединение.
6. Щелкните **Заккрыть** в появившемся окне, чтобы подтвердить подключение Bluetooth-клавиатуры в операционной системе.

#### **В операционной системе Windows 8 или Windows 8.1:**

1. Включите радиостанцию Bluetooth на компьютере.
2. Переместите курсор в правый верхний или правый нижний угол экрана, чтобы отобразить чудо-кнопки, а затем щелкните **Настройка → Изменение параметров компьютера → Устройства**.
3. Чтобы включить радиостанцию Bluetooth на клавиатуре, сдвиньте вниз кнопку питания и удерживайте ее нажатой одну секунду. Индикатор состояния начнет мигать.
4. Щелкните значок **клавиатуры ThinkPad Compact Bluetooth Keyboard with TrackPoint** в списке и щелкните **Далее**.
5. С помощью Bluetooth-клавиатуры введите пароль, отображаемый на экране компьютера, и нажмите Enter. Начнется подключение. После выключения индикатора Bluetooth-клавиатура успешно подключена к компьютеру и между ними установлено соединение.

- Щелкните **Закреть** в появившемся окне, чтобы подтвердить подключение Bluetooth-клавиатуры в операционной системе.

### **В операционной системе Windows 10:**

- Включите радиостанцию Bluetooth на компьютере.
- Чтобы включить радиостанцию Bluetooth на клавиатуре, сдвиньте вниз кнопку питания и удерживайте ее нажатой одну секунду. Индикатор состояния начнет мигать.
- Переместите курсор в левый нижний угол рабочего стола, введите в поле поиска **Панель управления** и нажмите клавишу Enter.
- Выберите представление в виде категорий, а затем в разделе **Оборудование и звук** нажмите ссылку **Добавить устройство**.
- Щелкните значок **клавиатуры ThinkPad Compact Bluetooth Keyboard with TrackPoint** в списке и щелкните **Далее**.
- С помощью Bluetooth-клавиатуры введите пароль, отображаемый на экране компьютера, и нажмите Enter. Начнется подключение. После выключения индикатора Bluetooth-клавиатура успешно подключена к компьютеру и между ними установлено соединение.
- Щелкните **Закреть** в появившемся окне, чтобы подтвердить подключение Bluetooth-клавиатуры в операционной системе.

**Примечание:** Если откроется окно с сообщением, что соединение установить не удалось, то щелкните правой кнопкой мыши значок **ThinkPad Compact Bluetooth Keyboard with TrackPoint** и выберите **Отключить**, чтобы отключить Bluetooth-клавиатуру. Затем снова подключите Bluetooth-клавиатуру к компьютеру.

После определения Bluetooth-клавиатуры операционной системой клавиатура готова к использованию. Дополнительные сведения по данному продукту см. по адресу:

<http://www.lenovo.com/support/keyboards>

---

## **Установка драйвера устройства в операционных системах Windows**

Перед использованием Bluetooth-клавиатуры рекомендуется установить комплект ThinkPad Keyboard Suite, чтобы настроить дополнительные параметры.

Если используется операционная система Windows 7, Windows 8, Windows 8.1 или Windows 10 и компьютер подключен к Интернету, то при первом подключении клавиатуры к компьютеру появится окно с предложением установить комплект ThinkPad Keyboard Suite. Щелкните **Загрузить сейчас**, и комплект ThinkPad Keyboard Suite будет установлен автоматически. Если сообщение не отображается, вручную установите комплект ThinkPad Keyboard Suite, выполнив следующую процедуру.

- Перейдите на сайт <http://support.lenovo.com/tpkeyboard>.
- Найдите и загрузите установочный файл комплекта ThinkPad Keyboard Suite.
- Дважды щелкните установочный файл и затем следуйте инструкциям на экране, чтобы завершить установку.
- Перезагрузите компьютер, и теперь комплект ThinkPad Keyboard Suite установлен на компьютере.

---

## **Удаление драйвера устройства в операционных системах Windows**

Чтобы удалить комплект ThinkPad Keyboard Suite из операционной системы Windows XP, Windows Vista, Windows 7, Windows 8, Windows 8.1 или Windows 10, выполните следующие действия.

### **В операционной системе Windows XP:**

1. Выберите **Пуск → Панель управления** или **Пуск → Настройки → Панель управления**.
2. В зависимости от режима панели управления щелкните или дважды щелкните **Установка и удаление программ**.
3. Щелкните **Драйвер ThinkPad Compact Keyboard with TrackPoint** и выберите **Удалить**.
4. Следуйте инструкциям на экране.

### **В операционных системах Windows Vista или Windows 7:**

1. Выберите **Пуск → Панель управления** или **Пуск → Настройки → Панель управления**.
2. В зависимости от режима Панели управления выполните одно из следующих действий:
  - Щелкните **Деинсталляция программ** в меню **Программы**.
  - Щелкните **Программы и компоненты**.
3. Выберите **Драйвер ThinkPad Compact Keyboard with TrackPoint** и щелкните правой кнопкой мыши. Отображается функция **Удалить/Изменить**.
4. Щелкните **Удалить/Изменить**.
5. Следуйте инструкциям на экране.

### **В операционной системе Windows 8 или Windows 8.1:**

1. Для открытия панели управления переместите курсор в правый верхний или правый нижний угол экрана, чтобы отобразить чудо-кнопки. Щелкните **Поиск** и выполните поиск панели управления.
2. В зависимости от режима Панели управления выполните одно из следующих действий:
  - Щелкните **Деинсталляция программ** в меню **Программы**.
  - Щелкните **Программы и компоненты**.
3. Выберите **Драйвер ThinkPad Compact Keyboard with TrackPoint** и щелкните правой кнопкой мыши. Отображается функция **Удалить**.
4. Нажмите **Удалить**.
5. Следуйте инструкциям на экране, чтобы удалить драйвер устройства.

### **В операционной системе Windows 10:**

1. Переместите курсор в левый нижний угол рабочего стола, введите **Панель управления** в поле поиска и выполните поиск.
2. В зависимости от режима Панели управления выполните одно из следующих действий:
  - Щелкните **Деинсталляция программ** в меню **Программы**.
  - Щелкните **Программы и компоненты**.
3. Выберите **Драйвер ThinkPad Compact Keyboard with TrackPoint** и щелкните правой кнопкой мыши. Отображается функция **Удалить**.
4. Нажмите **Удалить**.
5. Следуйте инструкциям на экране, чтобы удалить драйвер устройства.

---

## **Использование клавиатуры Bluetooth**

В этой главе приведена информация по использованию Bluetooth-клавиатуры.



## Использование TrackPoint

TrackPoint состоит из манипулятора и трех кнопок. Манипулятор используется для управления курсором. Кроме того, доступны три кнопки: левая, правая и средняя.

Для использования манипулятора выполните следующие действия.

1. Поставьте руки в положение для набора текста и мягко нажмите на манипулятор в направлении, в котором требуется переместить курсор. Нажимайте на манипулятор в направлении от себя, чтобы переместить курсор вверх, к себе, чтобы переместить курсор вниз, или вбок, чтобы переместить курсор в соответствующем направлении. Скорость, с которой перемещается курсор, зависит от давления, прикладываемого к джойстику.

**Примечание:** Иногда курсор может перемещаться по инерции. Приостановите работу с манипулятором на несколько секунд и повторите попытку. Курсор будет работать в обычном режиме.

2. Чтобы выделить объект, остановите манипулятор, когда курсор достигнет объекта. Затем нажмите пальцем левую или правую кнопку. Функции левой и правой кнопки аналогичны функциям левой и правой кнопки на обычной мыши.

## Замена колпачка манипулятора

Колпачок на манипуляторе является съемным. Вы можете купить новые колпачки в магазине Lenovo и установить их вместо старых.

Чтобы снять колпачок на манипуляторе, просто возьмитесь за верхнюю часть колпачка и потяните его. Для установки нового колпачка выровняйте нижнюю часть колпачка с манипулятором и нажимайте на колпачок, пока он не займет свое место.

## Изменение чувствительности манипулятора

При использовании манипулятора пользователю, возможно, будет удобно сделать легкое касание или увеличить прикладываемое усилие. Выполнив следующие действия, можно изменить отклик манипулятора на прикосновение.

1. Щелкните значок **ThinkPad Compact Keyboard with TrackPoint** на панели задач.
2. В окне свойств мыши щелкните вкладку **Внешняя клавиатура**.
3. В области **Скорость указателя** передвиньте ползунок к значению **Медленно** или **Быстро** в зависимости от предпочтений.
4. Нажмите кнопку **Применить**. Затем проверьте новый отклик манипулятора и при необходимости измените значение.
5. Нажмите **ОК**, чтобы применить изменения.

## Использование функции предпочитаемой прокрутки ThinkPad

Вы можете выполнять прокрутку в активном окне, передвигая манипулятор и нажимая среднюю кнопку. Функция предпочитаемой прокрутки ThinkPad также позволяет прокручивать неактивное окно. Чтобы настроить функцию прокрутки, выполните следующие действия.

1. Щелкните значок **ThinkPad Compact Keyboard with TrackPoint** на панели задач.
2. В окне свойств мыши щелкните вкладку **Внешняя клавиатура**.
3. В зависимости от ситуации воспользуйтесь инструкциями ниже.
  - Для прокрутки активных окон в режиме стандартной мыши отмените установку флажка **Предпочитаемая прокрутка ThinkPad**.
  - Для прокрутки неактивных окон выберите **Предпочитаемая прокрутка ThinkPad**.

4. Нажмите кнопку **OK**.









**Примечание:** Если вы обнаружите, что прокрутка не работает в некоторых приложениях, попробуйте отменить установку флажка **Предпочитаемая прокрутка ThinkPad** для обеспечения дополнительной совместимости.





## Зарядка Bluetooth-клавиатуры

Bluetooth-клавиатуру можно зарядить, подключив к компьютеру с помощью кабеля, который входит в комплект поставки. Перед первым использованием рекомендуется полностью зарядить Bluetooth-клавиатуру. Как правило, для полной зарядки потребуется 2,5–3 часа. Индикатор мигает, когда Bluetooth-клавиатура заряжается. Когда Bluetooth-клавиатура полностью заряжена и загорается индикатор зарядки, рекомендуется отключить Bluetooth-клавиатуру от компьютера. Если оставить Bluetooth-клавиатуру подключенной к компьютеру, зарядка не будет продолжаться. Когда в следующий раз потребуется зарядить Bluetooth-клавиатуру, снова подключите ее к компьютеру. Рекомендуется заряжать аккумулятор не реже одного раза в шесть месяцев.

## Использование функциональной клавиши

В следующей таблице приведено описание функциональных клавиш и комбинаций Fn. Bluetooth-клавиатура выполняет функцию горячей клавиши по умолчанию. После установки комплекта ThinkPad Keyboard Suite можно использовать стандартные функции F1–F12, нажав клавиши Fn+Fx (где x — это номер функции от 1 до 12).

Функциональная клавиша	Назначение
Fn+Esc	Переключение функции Fn по умолчанию между горячими клавишами и стандартными функциями F1–F12.
 F1	Отключение звука динамика.
 F2	Уменьшение громкости.
 F3	Увеличение громкости.
 F4	Отключение микрофона. <b>Примечание:</b> Эта функциональная клавиша может не работать в операционных системах Windows XP и Windows Vista.
 F5	Уменьшение яркости. <b>Примечание:</b> Эта функциональная клавиша может не работать в операционных системах Windows XP и Windows Vista.
 F6	Увеличение яркости. <b>Примечание:</b> Эта функциональная клавиша может не работать в операционных системах Windows XP и Windows Vista.
 F7	Переключение между экраном компьютера и внешним монитором (ОС Windows отображает эти параметры экрана). <b>Примечание:</b> Эта функциональная клавиша может не работать в операционных системах Windows XP и Windows Vista.
 F8	Включает или отключает встроенные устройства беспроводной связи. В окне появится предупреждение об отключении беспроводной сети. Беспроводная мышь и клавиатура будут отключены.

Функциональная клавиша	Назначение
	<b>Примечание:</b> Эта функциональная клавиша может не работать в операционных системах Windows XP и Windows Vista.
	<ul style="list-style-type: none"> <li>Откройте Панель управления.</li> <li>Открытие панели параметров (для операционных систем Windows 8 и Windows 8.1).</li> <li>Открытие окна «Настройка» (для операционной системы Windows 10).</li> </ul>
	<ul style="list-style-type: none"> <li>Переход к поиску в зависимости от активных приложений.</li> <li>Открытие панели поиска (для операционных систем Windows 8 и Windows 8.1).</li> <li>Открытие поля поиска Cortana (для операционной системы Windows 10).</li> </ul>
	<ul style="list-style-type: none"> <li>Просмотр открытых приложений.</li> <li>Переключение между открытыми приложениями (для операционной системы Windows XP).</li> </ul>
	<ul style="list-style-type: none"> <li>Открытие папки <b>Мой компьютер</b>.</li> <li>Просмотр всех приложений (для операционных систем Windows 8, Windows 8.1 и Windows 10).</li> </ul>
Fn+Delete	Отсоедините Bluetooth-клавиатуры от компьютера. <b>Примечание:</b> Если вы настроили Bluetooth-клавиатуру на одном компьютере и хотите подключить ее к другому компьютеру, рекомендуется сначала отключить Bluetooth-клавиатуру от первого компьютера.

Если комбинации клавиш Fn не работают правильно на некоторых компьютерах ThinkPad с операционной системой Windows XP, убедитесь, что на компьютере установлена последняя версия драйвера интерфейса системы Lenovo.

Последние версии программного обеспечения и драйверы устройств для компьютера ThinkPad всегда доступны для загрузки на веб-сайте поддержки Lenovo по адресу

<http://www.lenovo.com/support>

#### Примечания:

- Убедитесь, что комбинации клавиш Fn работают на клавиатуре компьютера ThinkPad. Существуют программные зависимости, позволяющие использовать полную комбинацию клавиш Fn на компьютере ThinkPad.
- Многие комбинации клавиш Fn не работают с ноутбуками серии ThinkPad SL, настольными компьютерами Lenovo и компьютерами других производителей.
- Некоторые комбинации клавиш Fn могут выполнять другие функции на различных моделях компьютеров ThinkPad.
- В операционных системах Windows 8, Windows 8.1 и Windows 10 при первом нажатии Fn+Esc, горячей клавиши F4 или CapsLock может отображаться окно On Screen Display. Чтобы отобразить окно отображения на экране, щелкните **ОК**. Чтобы не отображать окно отображения на экране, щелкните **Нет, спасибо**. Чтобы изменить параметр отображения на экране, щелкните вкладку **Внешняя клавиатура** в окне свойств мыши и выберите **On Screen Displays**. Если флажок перед **On Screen Displays** недоступен, это значит, что Bluetooth-клавиатура использует системные

параметры по умолчанию. Системные параметры можно изменить, щелкнув **Дополнительные настройки OSD**.

Дополнительную информацию о комбинациях клавиш Fn см. в информационной системе Access Help, поставляемой с компьютером ThinkPad.

---

## Устранение неполадок

В этой главе содержится информация об устранении неполадок, связанных с Bluetooth-клавиатурой.

**Проблема:** все или некоторые клавиши Fn или функциональные клавиши не работают.

**Решение:** прочитайте следующую информацию для получения решений и пояснений.

- Убедитесь, что комплект ThinkPad Keyboard Suite установлен правильно.
- Убедитесь, что все комбинации клавиш Fn работают на клавиатуре компьютера ThinkPad. Существуют программные зависимости, позволяющие использовать полную комбинацию клавиш Fn и горячих клавиш на компьютере ThinkPad. Подробную информацию о комбинациях клавиш Fn см. в документации, которая поставляется с компьютером ThinkPad. Вы можете загрузить обновленные компоненты программного обеспечения для компьютера ThinkPad на веб-сайте: <http://www.lenovo.com/support>
- Комбинации функциональных клавиш Fn работают со всеми компьютерами ThinkPad, за исключением ноутбуков серии ThinkPad SL. Многие комбинации функциональных клавиш Fn не работают с ноутбуками серии ThinkPad SL, настольными компьютерами Lenovo и компьютерами других производителей.
- Это нормальная ситуация, если некоторые комбинации функциональных клавиш выполняют разные функции на различных моделях компьютеров ThinkPad, так как на ноутбуках установлены разные приложения.
- Некоторые функциональные клавиши не поддерживаются. Это зависит от операционной системы и компьютера.

**Проблема:** курсор TrackPoint самопроизвольно движется при включении компьютера или при возобновлении работы.

**Решение:** курсор может самопроизвольно двигаться, если TrackPoint не используется во время обычной работы. Это особенность работы TrackPoint, а не дефект. Курсор может самопроизвольно двигаться в течение нескольких секунд в следующих случаях:

- Компьютер включен.
- Компьютер возвращается к обычному режиму работы.
- Манипулятор TrackPoint длительное время удерживается в нажатом состоянии.
- Изменяется температура.

Чтобы решить проблему, можно попробовать снова подключить Bluetooth-клавиатуру или перезагрузить компьютер.

**Проблема:** компьютер воспринимает однократное нажатие клавиши как двойное.

**Решение:** в зависимости от операционной системы настройте задержку повторного ввода клавиатуры или параметры скорости повтора, выполнив следующие действия.

- В операционной системе Windows XP или Windows Vista:
  1. В зависимости от режима меню **Пуск** выберите **Пуск → Панель управления** или **Пуск → Настройка → Панель управления**.

2. В зависимости от режима панели управления щелкните или дважды щелкните **Клавиатура**.
3. Щелкните вкладку **Скорость**.
4. Переместите указатель задержки перед началом повтора в положение **Длиннее** или указатель скорости повтора в положение **Ниже**.
5. Нажмите **ОК**.

- В операционной системе Windows 7:

1. В зависимости от режима меню **Пуск** выберите **Пуск → Панель управления** или **Пуск → Настройка → Панель управления**.
2. Щелкните меню **Просмотр** и выберите **Мелкие значки** или **Крупные значки**. Откроется категория **Все элементы панели управления**.
3. Щелкните значок **Клавиатура**.
4. Щелкните вкладку **Скорость**.
5. Переместите указатель задержки перед началом повтора в положение **Длиннее** или указатель скорости повтора в положение **Ниже**.
6. Нажмите **ОК**.

- В операционной системе Windows 8 или Windows 8.1:

1. Для открытия панели управления переместите курсор в правый верхний или правый нижний угол экрана, чтобы отобразить чудо-кнопки. Щелкните **Поиск** и выполните поиск панели управления.
2. Щелкните меню **Просмотр** и выберите вид **Мелкие значки** или **Крупные значки**. Откроется категория **Все элементы панели управления**.
3. Щелкните значок **Клавиатура**.
4. Щелкните вкладку **Скорость**.
5. Переместите указатель задержки перед началом повтора в положение **Длиннее** или указатель скорости повтора в положение **Ниже**.
6. Нажмите **ОК**.

**В операционной системе Windows 10:**

1. Переместите курсор в левый нижний угол рабочего стола, введите **Панель управления** в поле поиска и выполните поиск.
2. Щелкните меню **Просмотр** и выберите вид **Мелкие значки** или **Крупные значки**. Откроется категория **Все элементы панели управления**.
3. Щелкните значок **Клавиатура**.
4. Щелкните вкладку **Скорость**.
5. Переместите указатель задержки перед началом повтора в положение **Длиннее** или указатель скорости повтора в положение **Ниже**.
6. Нажмите **ОК**.

**Проблема:** компьютер не распознает Bluetooth-клавиатуру.

**Решение:** чтобы устранить проблему, выполните следующие действия.

- Убедитесь, что радиостанция Bluetooth на компьютере включена и связь Bluetooth работает.
- Убедитесь, что кнопка соединения Bluetooth на клавиатуре включена.

- В операционной системе Windows XP убедитесь, что загружена и установлена последняя версия программного обеспечения Bluetooth. Если вы используете компьютер Lenovo с решением Broadcom Bluetooth, проверьте и при необходимости установите последнюю версию программного обеспечения Bluetooth for Windows (BTW) (BTW 5.6.0.8900 или более поздней версии).
- Убедитесь, что Bluetooth-клавиатура находится не дальше максимального расстояния Bluetooth (10 м).

**Проблема:** задержки при использовании Bluetooth-клавиатуры.

**Решение:** для решения этой проблемы попробуйте расположить Bluetooth-клавиатуру ближе к компьютеру и во избежание помех уберите другие устройства, использующие беспроводной сигнал.

**Проблема:** комплект ThinkPad Keyboard Suite не удается установить автоматически при первом подключении клавиатуры к компьютеру.

**Решение:** чтобы устранить проблему, выполните следующие действия.

1. Убедитесь, что используется операционная система Windows 7, Windows 8, Windows 8.1 или Windows 10.
2. Убедитесь, что компьютер подключен к Интернету.
3. Убедитесь, что функция автоматического обновления Windows включена, выполнив следующие действия.
  - a. Откройте Панель управления.
  - b. В зависимости от режима Панели управления выполните одно из следующих действий:
    - Щелкните **Оборудование и звук → Устройства и принтеры**.
    - Щелкните **Устройства и принтеры**.
  - c. Щелкните правой кнопкой значок компьютера под меню «Устройства» и затем выберите **Параметры установки устройств**.
  - d. Чтобы разрешить функцию автоматического обновления Windows, выполните инструкции на экране.
4. Убедитесь, что установлены обновления Windows, выполнив следующие действия.
  - a. Откройте Панель управления.
  - b. В зависимости от режима Панели управления выполните одно из следующих действий:
    - Щелкните **Система и безопасность → Windows Update**.
    - Щелкните **Центр обновления Windows**.
  - c. Щелкните **Проверить наличие обновлений**, чтобы установить обновления Windows.
5. Отключите от компьютера Bluetooth-клавиатуру и подключите ее снова.
6. Если вышеприведенные советы не помогли устранить проблему, она может быть вызвана версией языка операционной системы. Можно вручную установить комплект ThinkPad Keyboard Suite, выполнив следующие действия.
  - a. Перейдите на сайт <http://support.lenovo.com/tpkeyboard>.
  - b. Найдите и загрузите установочный файл драйвера.
  - c. Дважды щелкните установочный файл и затем следуйте инструкциям на экране, чтобы завершить установку.

**Проблема:** Bluetooth-клавиатура не возвращается в рабочее состояние после простоя в операционной системе Windows 7, Windows 8, Windows 8.1 или Windows 10.

**Решение:** вы можете проверить, выключена ли функция отключения, открыв **Диспетчер устройств** и выбрав Bluetooth-клавиатуру. Щелкните правой кнопкой мыши Bluetooth-клавиатуру, чтобы открыть страницу свойств. Отмените установку флажка **Разрешить отключение этого устройства для экономии энергии** на вкладке **Управление питанием**.

**Проблема:** для подключения Bluetooth-клавиатуры к компьютеру с операционной системой Windows 7 требуется значительное время.

**Решение:** это не является проблемой. Когда пропадают часы на значке Bluetooth-клавиатуры, Bluetooth-клавиатура успешно подключается к компьютеру. В случае ошибки, повторите попытку подключения.

---

## Спецификации продукта

В следующей таблице приведены спецификации Bluetooth-клавиатуры.

<b>Клавиши</b>	84/85/89 клавиш (в зависимости от страны)
<b>Цвет</b>	Черный
<b>Размеры (высота x ширина x глубина)</b>	305,5 x 164,0 x 13,5 мм (без ножек для наклона)
<b>Вес</b>	458 г (включая кабель)
<b>Интерфейс ПК</b>	Bluetooth 3.0
<b>Рабочее напряжение</b>	3,7 В (типичное)
<b>Емкость аккумулятора</b>	500 мА (типичное)
<b>Потребляемая мощность</b>	50 мА (макс.)
<b>Длина кабеля</b>	1,5 м
<b>Поддерживаемые операционные системы</b>	USB-разъем типа A
	Windows 10 (32- и 64-разрядная) Windows 8.1 (32- и 64-разрядная) Windows 8 (32- и 64-разрядная) Windows 7 (32- и 64-разрядная) Windows Vista (32- и 64-разрядная) Windows XP (32-разрядная)





---

## Приложение А. Информация о соответствии

Текущую информацию о соответствии см. по следующему адресу:

<https://www.lenovo.com/compliance>

---

### Замечания об электромагнитном излучении

Следующая информация относится к клавиатурам ThinkPad Compact USB Keyboard with TrackPoint и ThinkPad Compact Bluetooth Keyboard with TrackPoint.

#### ThinkPad Compact Bluetooth Keyboard with TrackPoint – 4Y40U90599

For electronic emissions information on Class B digital devices and compliance information, refer to the Regulatory Notices publication that is available on the Lenovo Support Web site at:

<http://www.lenovo.com/support/keyboards>

Lenovo (Slovakia), Landererova 12, 811 09 Bratislava, Slovakia



### Информация о соответствии стандартам Федеральной комиссии связи США

#### ThinkPad Compact USB Keyboard with TrackPoint – 0B47190

This equipment has been tested and found to comply with the limits for a Class B digital device, pursuant to Part 15 of the FCC Rules. These limits are designed to provide reasonable protection against harmful interference in a residential installation. This equipment generates, uses, and can radiate radio frequency energy and, if not installed and used in accordance with the instructions, may cause harmful interference to radio communications. However, there is no guarantee that interference will not occur in a particular installation. If this equipment does cause harmful interference to radio or television reception, which can be determined by turning the equipment off and on, the user is encouraged to try to correct the interference by one or more of the following measures:

- Reorient or relocate the receiving antenna.
- Increase the separation between the equipment and receiver.
- Connect the equipment into an outlet on a circuit different from that to which the receiver is connected.
- Consult an authorized dealer or service representative for help.

Lenovo is not responsible for any radio or television interference caused by using other than specified or recommended cables and connectors or by unauthorized changes or modifications to this equipment. Unauthorized changes or modifications could void the user's authority to operate the equipment.

This device complies with Part 15 of the FCC Rules. Operation is subject to the following two conditions: (1) this device may not cause harmful interference, and (2) this device must accept any interference received, including interference that may cause undesired operation.

Responsible Party:

Lenovo (United States) Incorporated

1009 Think Place - Building One

Morrisville, NC 27560

Phone Number: 919-294-5900



### Заявление о соответствии классу В для Кореи

<b>B급 기기 (가정용 방송통신기자재)</b>
이 기기는 가정용(B급) 전자파적합기기로서 주로 가정에서 사용하는 것을 목적으로 하며, 모든 지역에서 사용할 수 있습니다.

### Единый знак обращения на рынке стран Таможенного союза



---

## Приложение В. Информация о специальных возможностях

### Документация в доступных форматах

Lenovo предлагает электронную документацию в доступных форматах. Например, маркированные соответствующим образом файлы в формате PDF или в формате языка описания гипертекстовых документов (HTML). Электронная документация Lenovo разработана таким образом, чтобы гарантировать чтение документации через программу озвучивания текста слабовидящими людьми. Каждое изображение в документации также включает соответствующий альтернативный текст-пояснение к изображению, чтобы слабовидящие пользователи могли понять изображение при использовании программы озвучивания текста.

Чтобы иметь возможность открывать и просматривать файлы в формате PDF, на компьютере должна быть установлена программа Adobe Reader. Эту программу можно скачать с веб-сайта по следующему адресу:

<http://www.adobe.com>



---

## Приложение С. Товарные знаки

LENOVO, логотип LENOVO, THINKPAD, логотип THINKPAD и TRACKPOINT являются товарными знаками Lenovo. Microsoft, Windows и Windows Vista — товарные знаки группы компаний Майкрософт. Все остальные товарные знаки являются собственностью соответствующих владельцев. © 2019 Lenovo.





**Lenovo**