

Guia do Usuário do  
ThinkPad Compact USB Keyboard with  
TrackPoint /  
ThinkPad Compact Bluetooth Keyboard with  
TrackPoint





 <http://www.lenovo.com/safety>

**Nota:** Antes de usar estas informações e o produto por elas abordado, leia e compreenda as informações sobre garantia na documentação que acompanha o produto.

**Sexta Edição (Agosto 2019)**

**© Copyright Lenovo 2013, 2019.**

AVISO DE DIREITOS LIMITADOS E RESTRITOS: Se dados ou software forem fornecidos de acordo com um contrato de Administração de Serviços Geral, ou "GSA", o uso, a reprodução ou a divulgação estarão sujeitos às restrições definidas no Contrato N° GS-35F-05925.

---

# Conteúdo

## Capítulo 1. Sobre o guia do usuário. . . 1

## Capítulo 2. ThinkPad Compact USB Keyboard with TrackPoint . . . 3

Descrição do produto . . . . .	3
Vista Frontal . . . . .	3
Vista Traseira . . . . .	4
Requisitos do Sistema . . . . .	4
Instalando o teclado USB . . . . .	5
Instalando o Driver de Dispositivo em Sistemas Operacionais Windows . . . . .	5
Desinstalando o Driver de Dispositivo de Sistemas Operacionais Windows . . . . .	5
Usando o teclado USB . . . . .	6
Usando o TrackPoint . . . . .	6
Substituindo a Capa do Dispositivo Indicador . . . . .	7
Alterando a Sensibilidade do Dispositivo Indicador . . . . .	7
Usando a função de rolagem preferencial do ThinkPad . . . . .	7
Usando as teclas de função . . . . .	7
Solução de problemas . . . . .	9
Especificações do produto . . . . .	12

## Capítulo 3. ThinkPad Compact Bluetooth Keyboard with TrackPoint . . . 13

Descrição do produto . . . . .	13
--------------------------------	----

Vista Frontal . . . . .	13
Vista Traseira . . . . .	14
Requisitos do Sistema . . . . .	15
Pareando o teclado Bluetooth com o computador . . . . .	15
Instalando o Driver de Dispositivo em Sistemas Operacionais Windows . . . . .	17
Desinstalando o Driver de Dispositivo de Sistemas Operacionais Windows . . . . .	17
Usando o teclado Bluetooth . . . . .	18
Usando o TrackPoint . . . . .	18
Substituindo a Capa do Dispositivo Indicador . . . . .	19
Alterando a Sensibilidade do Dispositivo Indicador . . . . .	19
Usando a função de rolagem preferencial do ThinkPad . . . . .	19
Carregando o teclado Bluetooth . . . . .	20
Usando as teclas de função . . . . .	20
Solução de problemas . . . . .	22
Especificações do produto . . . . .	24

## Apêndice A. Informações sobre conformidade . . . 27

## Apêndice B. Informações sobre acessibilidade . . . 29

## Apêndice C. Marcas registradas . . . 31



---

## Capítulo 1. Sobre o guia do usuário

Este guia do usuário contém descrições de produtos e instruções de uso e instalação para os seguintes produtos:

- ThinkPad® Compact USB Keyboard with TrackPoint®
- ThinkPad Compact Bluetooth Keyboard with TrackPoint





---

## Capítulo 2. ThinkPad Compact USB Keyboard with TrackPoint

Este capítulo fornece informações importantes sobre ThinkPad Compact USB Keyboard with TrackPoint (daqui em diante chamado de teclado USB).

O teclado USB possui os seguintes recursos:

- Um tamanho inteligente economiza espaço na mesa
- Um TrackPoint integrado que consiste em um dispositivo indicador e três botões de clique elimina a necessidade de um mouse externo
- As teclas de função fornecem atalhos para algumas funções comuns do computador

O pacote do opcional inclui:

- ThinkPad Compact USB Keyboard with TrackPoint
- Cartaz de configuração e garantia
- Cabo

---

### Descrição do produto

Este tópico fornece uma descrição geral do teclado USB.

#### Vista Frontal



Figura 1. Vista frontal do teclado USB

#### **1** Teclas de acesso

Usadas como atalhos para algumas funções comuns do computador. Para obter mais informações, consulte "Usando as funções Fn" na página 7.

#### **2** TrackPoint

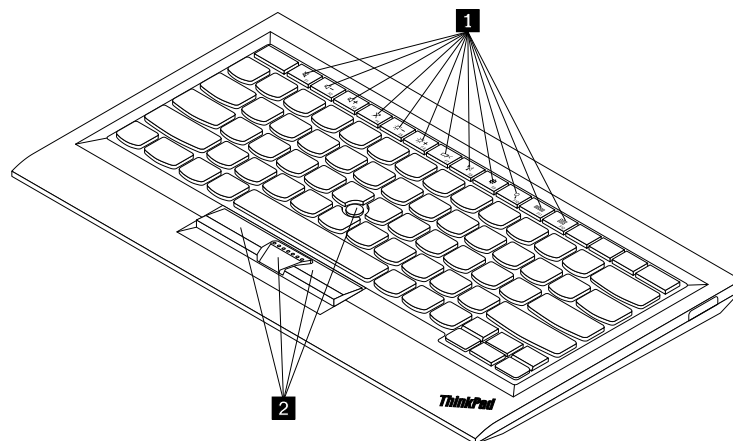
O TrackPoint consiste em um dispositivo indicador e em três botões de clique. Para obter mais informações, consulte "Usando o TrackPoint" na página 6.

## Vista Traseira



Figura 2. Vista traseira do teclado USB

### **1** Pés antiderrapantes

Usados para evitar que o teclado USB mova-se inesperadamente.

### **2** Indicador de status

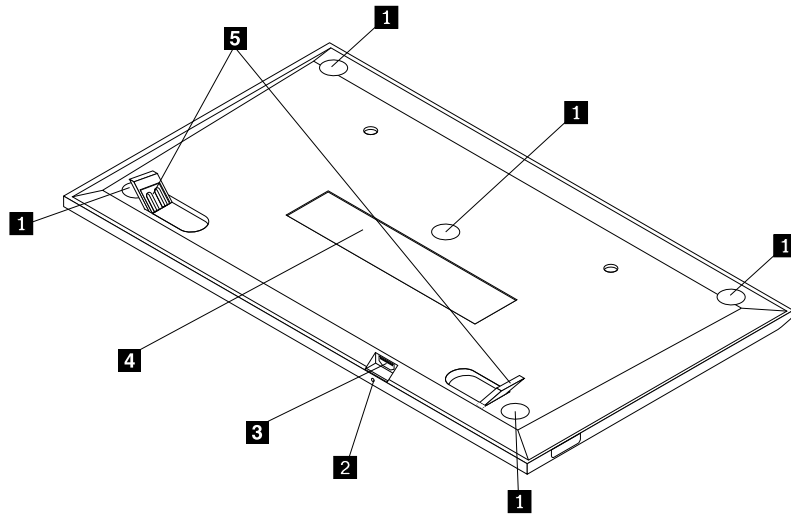
Quando o teclado USB é conectado com êxito ao computador, o indicador de status permanece aceso.

### **3** Conector Micro USB

Usado para conectar o teclado USB a um computador. Para obter mais informações, consulte "Instalando o teclado USB" na página 5.

### **4** Etiqueta de identificação

Contém o número da peça, o número da versão e algumas outras informações sobre o produto.

### **5** Pés para inclinação

Usados para ajustar o ângulo do teclado para proporcionar uma posição de maior conforto.

---

## Requisitos do Sistema

Antes de instalar o teclado USB, verifique se o notebook atende aos seguintes requisitos:

- Há um conector USB disponível em seu computador.
- Seu computador possui um dos seguintes sistemas operacionais instalado:
  - Microsoft® Windows® XP (32 bits)
  - Microsoft Windows Vista (32 bits ou 64 bits)
  - Microsoft Windows 7 (32 bits ou 64 bits)
  - Microsoft Windows 8 (32 bits ou 64 bits)
  - Microsoft Windows 8.1 (32 bits ou 64 bits)
  - Microsoft Windows 10 (32 bits ou 64 bits)

Antes de instalar o teclado USB, recomenda-se verificar o Web site de suporte da Lenovo® para obter as atualizações mais recentes do software, incluindo código de BIOS, programas utilitários e drivers de dispositivos, bem como outras atualizações de software. Você pode acessar o Web site de suporte da Lenovo em :

<http://www.lenovo.com/support>

Você é responsável por fazer download e instalar as atualizações de software designadas do Web site de suporte da Lenovo ou de outras mídias eletrônicas e seguir as instruções fornecidas pelo provedor de serviços.

---

## Instalando o teclado USB

Para instalar o teclado USB, faça o seguinte:

1. Ajuste os pés de inclinação para posicionar o teclado próximo do computador de acordo com sua preferência.
2. Conecte o cabo fornecido a um conector USB disponível no computador. Após o sistema operacional identificar o teclado USB, o indicador de status no teclado USB acende. O teclado USB está pronto para uso.

**Nota:** Recomenda-se instalar o teclado USB antes do driver ThinkPad Compact Keyboard with TrackPoint (daqui em diante chamado de ThinkPad Keyboard Suite).

---

## Instalando o Driver de Dispositivo em Sistemas Operacionais Windows

Recomenda-se instalar o ThinkPad Keyboard Suite para personalizar configurações avançadas antes de usar o teclado USB.

Se você estiver usando o sistema operacional Windows 7, Windows 8, Windows 8.1 ou Windows 10 e seu computador estiver conectado à Internet, quando você conectar o teclado USB ao computador pela primeira vez, uma mensagem será exibida perguntando se você deseja instalar o software ThinkPad Keyboard Suite. Clique em **Fazer Download Agora** para instalar o software ThinkPad Keyboard Suite automaticamente. Se a mensagem não for exibida, instale manualmente o ThinkPad Keyboard Suite ao fazer o seguinte:

1. Vá para <http://support.lenovo.com/tpkeyboard>.
2. Localize e faça download do arquivo de instalação do ThinkPad Keyboard Suite.
3. Clique duas vezes no arquivo de instalação e siga as instruções na tela para concluir a instalação.
4. Reinicie o computador.

---

## Desinstalando o Driver de Dispositivo de Sistemas Operacionais Windows

Para desinstalar o ThinkPad Keyboard Suite do sistema operacional Windows XP, Windows Vista, Windows 7, Windows 8, Windows 8.1 ou Windows 10, faça o seguinte:

**Para o sistema operacional Windows XP:**

1. Clique em **Iniciar** → **Painel de Controle** ou em **Iniciar** → **Configurações** → **Painel de Controle**.
2. Dependendo do modo de seu Painel de Controle, clique ou dê um clique duplo em **Adicionar ou Remover Programas**.
3. Clique em **Driver ThinkPad Compact Keyboard with TrackPoint** e, em seguida, clique em **Remover**.
4. Siga as instruções na tela.

### Para o sistema operacional Windows Vista ou Windows 7:

1. Clique em **Iniciar** → **Painel de Controle** ou em **Iniciar** → **Configurações** → **Painel de Controle**.
2. Dependendo do modo de seu Painel de Controle, faça um dos seguintes:
  - Clique na opção **Desinstalar um Programa** no menu **Programas**.
  - Clique em **Programas e Funcionalidades**.
3. Selecione **Driver ThinkPad Compact Keyboard with TrackPoint** e clique com o botão direito do mouse. A opção **Desinstalar/Alterar** é exibida.
4. Clique em **Desinstalar/Alterar**.
5. Siga as instruções na tela.

### Para o sistema operacional Windows 8 ou Windows 8.1:

1. Para ir para o Painel de Controle, mova o ponteiro para o canto superior ou inferior direito da tela para exibir os botões. Clique em **Pesquisar** e pesquise pelo Painel de Controle.
2. Dependendo do modo de seu Painel de Controle, faça um dos seguintes:
  - Clique na opção **Desinstalar um Programa** no menu **Programas**.
  - Clique em **Programas e Funcionalidades**.
3. Selecione **Driver ThinkPad Compact Keyboard with TrackPoint** e clique com o botão direito do mouse. A opção **Desinstalar** é exibida.
4. Clique em **Desinstalar**.
5. Siga as instruções na tela para desinstalar o driver de dispositivo.

### Para o sistema operacional Windows 10:

1. Na área de trabalho, mova o ponteiro para o canto inferior esquerdo da tela e pesquise por **Painel de Controle** na caixa de pesquisa.
2. Dependendo do modo de seu Painel de Controle, faça um dos seguintes:
  - Clique na opção **Desinstalar um Programa** no menu **Programas**.
  - Clique em **Programas e Funcionalidades**.
3. Selecione **Driver ThinkPad Compact Keyboard with TrackPoint** e clique com o botão direito do mouse. A opção **Desinstalar** é exibida.
4. Clique em **Desinstalar**.
5. Siga as instruções na tela para desinstalar o driver de dispositivo.

---

## Usando o teclado USB

Este capítulo fornece informações sobre como usar o teclado USB.

## Usando o TrackPoint

O TrackPoint consiste em um dispositivo indicador e em três botões de clique. O dispositivo indicador é usado para controlar o cursor. Os três botões de clique são os botões esquerdo, direito e central.

Para usar o dispositivo indicador, proceda da seguinte maneira:

1. Coloque as mãos na posição de digitação e pressione suavemente a haste apontadora na direção em que deseja mover o cursor. Você pode pressionar a haste apontadora na direção oposta a você para movê-lo para cima, em sua direção para movê-lo para baixo ou para os lados para movê-lo para os lados. A velocidade de movimento do cursor depende da pressão aplicada sobre a haste apontadora.

**Nota:** O cursor pode movimentar-se periodicamente. Pare de usar o dispositivo indicador por alguns segundos e tente novamente. O cursor funcionará normalmente.

2. Para selecionar um item, pare a haste apontadora quando o cursor estiver sobre o item e pressione o botão esquerdo ou direito com o polegar. Os botões esquerdo e direito funcionam da mesma maneira que os botões de um mouse convencional.

## Substituindo a Capa do Dispositivo Indicador

A capa na parte superior do dispositivo indicador é removível. Você pode comprar capas adicionais da Lenovo para substituir sua capa atual.

Para remover a capa da haste apontadora, basta segurar na parte superior da capa e puxe-a para cima. Para instalar uma nova capa, alinhe a abertura quadrada na parte inferior da capa com o dispositivo indicador e empurre para baixo até que a capa seja assentada na posição.

## Alterando a Sensibilidade do Dispositivo Indicador

Quando você estiver usando o dispositivo indicador, talvez prefira usar um toque suave ou deseje aplicar mais pressão. Você pode alterar o modo como o dispositivo indicador responde ao seu toque, procedendo da seguinte maneira:

1. Clique no ícone do **ThinkPad Compact Keyboard with TrackPoint** na bandeja do sistema.
2. Na janela Propriedades do Mouse, clique na guia **Teclado Externo**.
3. Na área **Velocidade do ponteiro**, mova o controle deslizante na direção de **Lento** ou **Rápido** de acordo com a sua preferência.
4. Clique em **Aplicar**. Teste como a haste apontadora responde à nova configuração e faça ajustes, se necessário.
5. Clique em **OK** para aplicar a configuração.

## Usando a função de rolagem preferencial do ThinkPad













Você pode rolar por uma janela ativa ao mover a haste apontadora enquanto pressiona o botão central. Você também pode rolar por uma janela inativa com a função Rolagem Preferencial do ThinkPad. Para configurar a função de rolagem, faça o seguinte:

1. Clique no ícone do **ThinkPad Compact Keyboard with TrackPoint** na bandeja do sistema.
2. Na janela Propriedades do Mouse, clique na guia **Teclado Externo**.
3. Dependendo das suas necessidades, faça o seguinte:
  - Para rolar pelas janelas ativas da mesma forma que com um mouse convencional, desmarque **Rolagem Preferencial do ThinkPad**.
  - Para rolar pelas janelas inativas, selecione **Rolagem Preferencial do ThinkPad**.
4. Clique em **OK**.

**Nota:** Se você não conseguir rolar em alguns aplicativos, desmarque **Rolagem Preferencial do ThinkPad** para obter mais compatibilidade.

## Usando as teclas de função

A tabela a seguir descreve as teclas de função e as combinações de teclas Fn. Por padrão, o teclado USB age como a função F1-F12 padrão. Após instalar o ThinkPad Keyboard Suite, você poderá usar a função da tecla de acesso ao pressionar a combinação de teclas Fn+Fx (onde x representa 1 a 12).

Tecla de função	Função
Fn+Esc	Alternar entre a tecla de acesso e a função padrão de F1-F12.
	Silenciar o alto-falante.
	Diminuir o volume.
	Aumentar o volume.
	Silenciar o microfone. <b>Nota:</b> Esta tecla de função poderia não funcionar nos sistemas operacionais Windows XP e Windows Vista.
	Diminuir o brilho. <b>Nota:</b> Esta tecla de função poderia não funcionar nos sistemas operacionais Windows XP e Windows Vista.
	Aumentar o brilho. <b>Nota:</b> Esta tecla de função poderia não funcionar nos sistemas operacionais Windows XP e Windows Vista.
	Alternar entre a tela do computador e um monitor externo (o Windows mostrará estas opções de monitor). <b>Nota:</b> Esta tecla de função poderia não funcionar nos sistemas operacionais Windows XP e Windows Vista.
	Ativar ou desativar os recursos de rede wireless integrados. <b>Nota:</b> Esta tecla de função poderia não funcionar nos sistemas operacionais Windows XP e Windows Vista.
	<ul style="list-style-type: none"> <li>• Abra o Painel de Controle.</li> <li>• Abrir o painel Configurações (para os sistemas operacionais Windows 8 e Windows 8.1).</li> <li>• Abrir a janela Configurações (para o sistema operacional Windows 10).</li> </ul>
	<ul style="list-style-type: none"> <li>• Navegar para a pesquisa dependendo dos seus aplicativos ativos.</li> <li>• Abrir o painel Pesquisar (para os sistemas operacionais Windows 8 e Windows 8.1).</li> <li>• Abrir a caixa de pesquisa da Cortana (para o sistema operacional Windows 10).</li> </ul>
	<ul style="list-style-type: none"> <li>• Exibir os aplicativos abertos.</li> <li>• Alternar entre aplicativos abertos (para o sistema operacional Windows XP).</li> </ul>
	<ul style="list-style-type: none"> <li>• Abrir <b>Meu Computador</b>.</li> <li>• Exibir todos os aplicativos (para os sistemas operacionais Windows 8, Windows 8.1 e Windows 10).</li> </ul>

Se as combinações de teclas Fn não funcionarem corretamente em alguns computadores ThinkPad com o sistema operacional Windows XP, certifique-se de que o computador possua a última versão do driver da Lenovo System Interface ou do driver do utilitário de teclas de acesso instalada.

O software e os drivers de dispositivo mais atualizados para seu computador ThinkPad estão sempre disponíveis para download em:

<http://www.lenovo.com/support>

#### Notas:

- Certifique-se de que as combinações de teclas Fn estejam em funcionamento no teclado do computador ThinkPad. Dependências de software existem para obter o suporte mais completo à combinação de teclas Fn para o computador ThinkPad.
- A maioria das combinações de teclas de função Fn não funciona nos computadores notebook série ThinkPad SL, em computadores desktop Lenovo e em computadores de outros fabricantes.
- Algumas combinações de teclas Fn possuem funções diferentes em modelos diferentes de computadores ThinkPad.
- Nos sistemas operacionais Windows 8, Windows 8.1 e Windows 10, quando você pressiona Fn+Esc, a tecla de acesso F4 ou a tecla CapsLock pela primeira vez, uma janela do On Screen Display poderá ser exibida. Se desejar mostrar a exibição na tela, clique em **OK**. Se não desejar mostrar a exibição na tela, clique em **Não, obrigado**. Para alterar a configuração da exibição na tela, clique na guia **Teclado Externo** na janela Propriedades do Mouse e selecione **On Screen Displays**. Quando a caixa localizada antes de **On Screen Displays** é mostrada em cinza, isso significa que o teclado USB está acompanhando a configuração padrão do sistema. Você pode alterar a configuração do sistema ao clicar em **Configuração Avançada do OSD**.

Para obter mais informações sobre as combinações de teclas Fn, consulte o sistema de informações Access Help fornecido com o computador ThinkPad.

---

## Solução de problemas

Este capítulo contém informações de solução de problemas para o teclado USB.

**Problema:** todas ou algumas das combinações de teclas de função Fn ou teclas de função não funcionam.

**Solução:** leia o seguinte para obter soluções ou explicações:

- Certifique-se de ter instalado o ThinkPad Keyboard Suite corretamente.
- Certifique-se de que todas as combinações de teclas de função Fn estejam funcionais no teclado do computador ThinkPad. Existem dependências de software para obter o suporte mais completo à combinação de teclas Fn e teclas de acesso rápido para o computador ThinkPad. É possível obter informações mais detalhadas sobre as combinações de teclas de função Fn na documentação fornecida com o computador ThinkPad. Talvez seja necessário fazer download dos componentes de software atualizados para o computador ThinkPad em <http://www.lenovo.com/support>
- As combinações de teclas de função Fn funcionam com todos os computadores ThinkPad, exceto os notebooks série ThinkPad SL. A maioria das combinações de teclas de função Fn não funciona com computadores notebook série ThinkPad SL, computadores desktop Lenovo ou computadores de outros fabricantes.
- É normal se você achar que algumas combinações de teclas de função Fn agem de maneira diferente em modelos diferentes do computador ThinkPad, devido às diferenças nos aplicativos instalados nos notebooks.
- Algumas teclas de função não são aceitas dependendo do seu sistema operacional e computador.

**Problema:** o cursor do TrackPoint oscila quando o computador é ligado ou ao voltar à operação normal.

**Solução:** o cursor poderá oscilar quando você não estiver usando o TrackPoint durante a operação normal. Esse é um recurso normal do TrackPoint e não é um defeito. A oscilação do cursor pode ocorrer por alguns segundos sob as seguintes condições:

- O computador está ligado.
- O computador continua a operação normal.
- O dispositivo indicador do TrackPoint é mantido pressionado por um longo tempo.
- A temperatura é alterada.

Para resolver o problema, você pode tentar reconectar o teclado USB ou reiniciar seu computador.

**Problema:** pressionei um botão uma vez, mas o computador respondeu como se eu tivesse pressionado duas vezes.

**Solução:** dependendo do sistema operacional, ajuste o atraso ou a taxa de repetição do teclado ao executar uma destas opções:

- Para o sistema operacional Windows XP ou Windows Vista:
  1. Dependendo do modo do seu menu **Iniciar**, clique em **Iniciar → Painel de Controle** ou **Iniciar → Configurações → Painel de Controle**.
  2. Dependendo do modo do seu Painel de Controle, clique ou clique duas vezes em **Teclado**.
  3. Clique na guia **Velocidade**.
  4. Mova a régua de controle de Atraso de Repetição para **Longo** ou a régua de controle de Taxa de Repetição para **Lenta**.
  5. Clique em **OK**.
- Para o sistema operacional Windows 7:
  1. Dependendo do modo do seu menu **Iniciar**, clique em **Iniciar → Painel de Controle** ou **Iniciar → Configurações → Painel de Controle**.
  2. Clique no menu **Visualizar por** e selecione **Ícones Pequenos** ou **Ícones Grandes**. A categoria **Todos os Itens do Painel de Controle** é expandida.
  3. Clique em **Teclado**.
  4. Clique na guia **Velocidade**.
  5. Mova a régua de controle de Atraso de Repetição para **Longo** ou a régua de controle de Taxa de Repetição para **Lenta**.
  6. Clique em **OK**.
- Para o sistema operacional Windows 8 ou Windows 8.1:
  1. Para ir para o Painel de Controle, mova o ponteiro para o canto superior ou inferior direito da tela para exibir os botões. Clique em **Pesquisar** e pesquise pelo Painel de Controle.
  2. Clique no menu **Exibir por** e selecione **Ícones pequenos** ou **Ícones grandes**. A categoria **Todos os Itens do Painel de Controle** é expandida.
  3. Clique em **Teclado**.
  4. Clique na guia **Velocidade**.
  5. Mova a régua de controle de Atraso de Repetição para **Longo** ou a régua de controle de Taxa de Repetição para **Lenta**.
  6. Clique em **OK**.



**Para o sistema operacional Windows 10:**

1. Na área de trabalho, mova o ponteiro para o canto inferior esquerdo da tela e pesquise por **Painel de Controle** na caixa de pesquisa.
2. Clique no menu **Exibir por** e selecione **Ícones pequenos** ou **Ícones grandes**. A categoria **Todos os Itens do Painel de Controle** é expandida.
3. Clique em **Teclado**.
4. Clique na guia **Velocidade**.
5. Mova a régua de controle de Atraso de Repetição para **Longo** ou a régua de controle de Taxa de Repetição para **Lenta**.
6. Clique em **OK**.

**Problema:** o ThinkPad Keyboard Suite não pode ser instalado automaticamente quando conecto o teclado ao meu computador pela primeira vez.

**Solução:** para resolver o problema, faça o seguinte:

1. Certifique-se de estar usando o sistema operacional Windows 7, Windows 8, Windows 8.1 ou Windows 10.
2. Certifique-se de que o computador esteja conectado à Internet.
3. Certifique-se de ter ativado o recurso de atualização automática do Windows ao fazer o seguinte:
  - a. Abra o Painel de Controle.
  - b. Dependendo do modo de seu Painel de Controle, faça um dos seguintes:
    - Clique em **Hardware e Sons → Dispositivos e Impressoras**.
    - Clique em **Dispositivos e Impressoras**.
  - c. Clique com o botão direito do mouse no ícone do computador no menu Dispositivos e, em seguida, selecione **Configurações de instalação do dispositivo**.
  - d. Siga as instruções na tela para ativar o recurso de atualização automática do Windows.
4. Certifique-se de ter instalado todas as atualizações do Windows ao fazer o seguinte:
  - a. Abra o Painel de Controle.
  - b. Dependendo do modo de seu Painel de Controle, faça um dos seguintes:
    - Clique em **Sistema e Segurança → Windows Update**.
    - Clique em **Windows Update**.
  - c. Clique em **Verificar se há atualizações** para instalar as atualizações do Windows.
5. Desconecte o teclado USB do computador e reconecte-o.
6. Se as dicas acima não funcionarem, a causa pode ser a versão ou o idioma do sistema operacional. Você também pode instalar o driver manualmente ao fazer o seguinte:
  - a. Vá para <http://support.lenovo.com/tpkeyboard>.
  - b. Localize e faça download do arquivo de instalação do driver.
  - c. Clique duas vezes no arquivo de instalação e siga as instruções na tela para concluir a instalação.

**Problema:** parear o teclado USB com o computador no sistema operacional Windows 7 demora muito.

**Solução:** isso não é um problema. quando o relógio no ícone do teclado USB desaparece, o teclado USB foi pareado com êxito com o computador. Se isso falhar, tente reconectar outra vez.

---

## Especificações do produto

A tabela a seguir descreve as especificações do teclado USB.

<b>Teclas</b>	84/85/89 teclas (varia em função do país)
<b>Cor</b>	Preto brilhante
<b>Dimensões (altura x largura x profundidade)</b>	305,5 mm x 164,0 mm x 13,5 mm (não inclui os pés para inclinação)
<b>Peso</b>	Aproximadamente 441 g (incluindo o cabo)
<b>Tipo de conector</b>	USB de 4 pinos Tipo A
<b>Comprimento do cabo</b>	1,5 m (4,92 pés)
<b>Voltagem de operação</b>	+5 V (típica)
<b>Consumo de energia</b>	Máximo de 100 mA
<b>Interface do sistema</b>	USB
<b>Sistema operacional suportado</b>	Windows 10 (32 e 64 bits) Windows 8.1 (32 e 64 bits) Windows 8 (32 e 64 bits) Windows 7 (32 e 64 bits) Windows Vista (32 e 64 bits) Windows XP (32 bits)

---

## Capítulo 3. ThinkPad Compact Bluetooth Keyboard with TrackPoint

Este capítulo fornece informações importantes sobre o uso do ThinkPad Compact Bluetooth Keyboard with TrackPoint (daqui em diante chamado de teclado Bluetooth).

---

### Descrição do produto

Este tópico fornece uma descrição geral do teclado Bluetooth.

### Vista Frontal



Figura 3. Vista frontal do teclado Bluetooth

#### 1 Teclas de acesso

Usadas como atalhos para algumas funções comuns do computador. Para obter mais informações, consulte "Usando as funções Fn" na página 20.

#### 2 Indicador de status

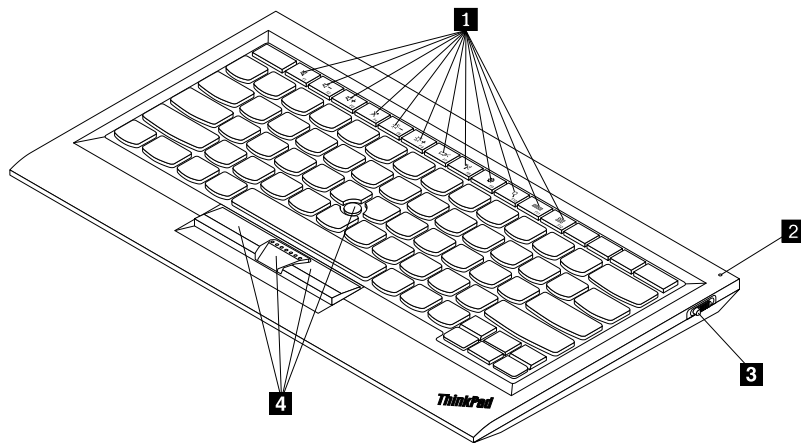
Usado para indicar o status do teclado Bluetooth.

Status	Cor	Descrição
Aceso	Verde	O teclado Bluetooth está ligado.
Piscando duas vezes em intervalos de um segundo	Verde	O teclado Bluetooth está no modo de pareamento ou estabelecendo conexão com o computador.
Piscando cinco vezes	Verde	O teclado Bluetooth estabeleceu uma conexão com o computador.
Apagado	Verde	O teclado Bluetooth está desligado.
Piscando três vezes	Âmbar	A bateria do teclado Bluetooth está fraca.

**3 Botão liga/desliga:** Usado para ligar ou desligar o teclado Bluetooth.

Para ligar o teclado Bluetooth, deslize o botão liga/desliga para baixo e pressione-o por um segundo. O indicador de status começa a esmaecer. Para desligar o teclado Bluetooth, deslize o botão liga/desliga para baixo e segure-o por pelo menos três segundos. O indicador de status começa a esmaecer.



Figura 4. Ligar e desligar o teclado Bluetooth

**Nota:** Para economizar energia da bateria, desligue o teclado Bluetooth quando ele não estiver sendo usado.

#### **4 TrackPoint**

O TrackPoint consiste em um dispositivo indicador e em três botões de clique. Para obter mais informações, consulte "Usando o TrackPoint" na página 18.

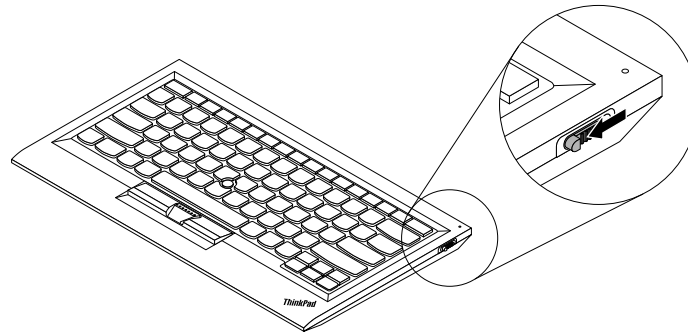
## Vista Traseira



Figura 5. Vista traseira do teclado Bluetooth

#### **1 Pés antiderrapantes**

Usados para evitar que o teclado Bluetooth mova-se inesperadamente.

#### **2 Indicador de carregamento**

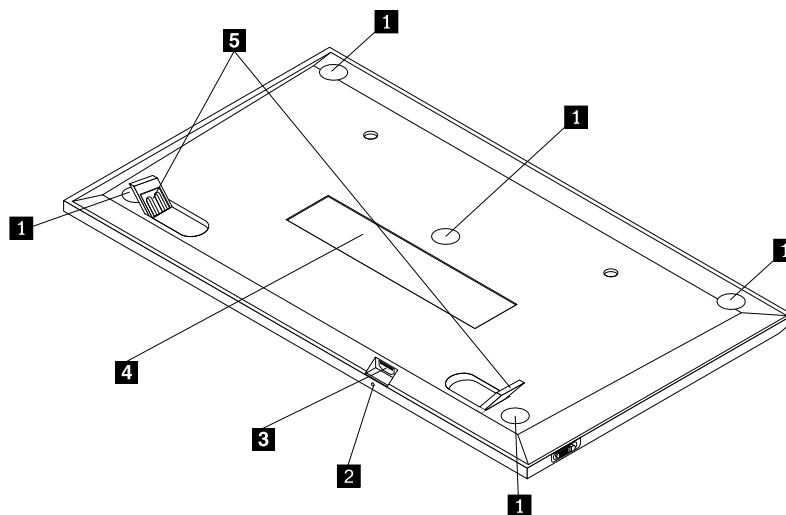
Usado para indicar o status de carregamento do teclado Bluetooth. Quando o teclado Bluetooth está sendo carregado, o indicador de carregamento permanece piscando. Quando o teclado Bluetooth está totalmente carregado, o indicador de carregamento permanece aceso.

### **3 Conector Micro USB**

Você pode carregar o teclado Bluetooth ao inserir uma extremidade do cabo fornecido ao conector Micro USB e a outra extremidade ao computador.

### **4 Etiqueta de identificação**

Contém o número da peça, o número da versão e algumas outras informações sobre o produto.

### **5 Pés para inclinação**

Usados para ajustar o ângulo do teclado para proporcionar uma posição de maior conforto.

---

## **Requisitos do Sistema**

Antes de instalar o teclado Bluetooth, verifique se o notebook atende aos seguintes requisitos:

- Há um host Bluetooth Integrado disponível no computador.
- Seu computador possui um dos seguintes sistemas operacionais instalado:
  - Microsoft Windows XP (32 bits)
  - Microsoft Windows Vista (32 bits ou 64 bits)
  - Microsoft Windows 7 (32 bits ou 64 bits)
  - Microsoft Windows 8 (32 bits ou 64 bits)
  - Microsoft Windows 8.1 (32 bits ou 64 bits)
  - Microsoft Windows 10 (32 bits ou 64 bits)

Antes de instalar o teclado Bluetooth, recomenda-se verificar o Web site de suporte da Lenovo para obter as atualizações mais recentes do software, incluindo código de BIOS, programas utilitários e drivers de dispositivos, bem como outras atualizações de software. Você pode acessar o Web site de suporte da Lenovo em:

<http://www.lenovo.com/support>

Você é responsável por fazer download e instalar as atualizações de software designadas do Web site de suporte da Lenovo ou de outras mídias eletrônicas e seguir as instruções fornecidas pelo provedor de serviços.

---

## **Pareando o teclado Bluetooth com o computador**

Para estabelecer uma conexão e trocar dados entre o teclado Bluetooth e o computador, é necessário parear o teclado Bluetooth com o computador.

### **Notas:**

- Recomenda-se parear o teclado Bluetooth antes de instalar o driver ThinkPad Compact Keyboard with TrackPoint (daqui em diante chamado de ThinkPad Keyboard Suite).
- Após parear com êxito o teclado Bluetooth com o computador, basta ligar a chave liga/desliga no teclado Bluetooth toda vez que for usá-lo. O indicador de status piscará em verde cinco vezes e, em seguida, apagará.

Dependendo do seu sistema operacional, você poderá parear o teclado Bluetooth com o computador ao executar uma das opções a seguir:

### **Para o sistema operacional Windows XP:**

1. Ligue o rádio Bluetooth no computador.
2. Clique duas vezes no ícone **Meus Locais Bluetooth** na área de notificação ou na área de trabalho do Windows.
3. Deslize o botão liga/desliga para baixo e pressione-o por um segundo para ligar o teclado Bluetooth. O indicador de status começa a piscar.
4. Dependendo do modo do menu, clique em **Exibir dispositivos no alcance** ou **Procurar dispositivos no alcance**.
5. Clique duas vezes no ícone do **ThinkPad Compact Bluetooth Keyboard with TrackPoint** na lista.
6. Digite código de acesso mostrado na tela do computador no teclado Bluetooth e, em seguida, pressione Enter. O processo de pareamento é iniciado. Quando o indicador de status apagar, o teclado Bluetooth foi pareado corretamente com o computador e uma conexão é estabelecida entre o teclado Bluetooth e o computador.
7. Clique em **Fechar** quando uma janela for exibida para confirmar que o teclado Bluetooth está conectado ao sistema operacional.

#### **Para o sistema operacional Windows Vista ou Windows 7:**

1. Ligue o rádio Bluetooth no computador.
2. Clique em **Iniciar → Painel de Controle** e, dependendo do sistema operacional que está sendo usado, faça o seguinte:
  - Para o sistema operacional Windows Vista, clique duas vezes em **Dispositivos Bluetooth** e clique em **Adicionar Dispositivo Wireless**.
  - Para o sistema operacional Windows 7, clique em **Dispositivos e Impressoras → Adicionar um dispositivo**.
3. Deslize o botão liga/desliga para baixo e pressione-o por um segundo para ligar o teclado Bluetooth. O indicador de status começa a piscar.
4. Selecione o ícone do **ThinkPad Compact Bluetooth Keyboard with TrackPoint** na lista e clique em **Avançar**.
5. Digite código de acesso mostrado na tela do computador no teclado Bluetooth e, em seguida, pressione Enter. O processo de pareamento é iniciado. Quando o indicador de status apagar, o teclado Bluetooth foi pareado corretamente com o computador e uma conexão é estabelecida entre o teclado Bluetooth e o computador.
6. Clique em **Fechar** quando uma janela for exibida para confirmar que o teclado Bluetooth está conectado ao sistema operacional.

#### **Para o sistema operacional Windows 8 ou Windows 8.1:**

1. Ligue o rádio Bluetooth no computador.
2. Mova o cursor para o canto superior direito ou inferior direito da tela para exibir os botões e, em seguida, clique em **Configurações → Mudar Configurações do Computador → Dispositivos**.
3. Deslize o botão liga/desliga para baixo e pressione-o por um segundo para ligar o teclado Bluetooth. O indicador de status começa a piscar.
4. Selecione o ícone do **Teclado (ThinkPad Compact Bluetooth Keyboard with TrackPoint)** na lista e clique em **Avançar**.
5. Digite código de acesso mostrado na tela do computador no teclado Bluetooth e, em seguida, pressione Enter. O processo de pareamento é iniciado. Quando o indicador de status apagar, o teclado Bluetooth foi pareado corretamente com o computador e uma conexão é estabelecida entre o teclado Bluetooth e o computador.

6. Clique em **Fechar** quando uma janela for exibida para confirmar que o teclado Bluetooth está conectado ao sistema operacional.

#### **Para o sistema operacional Windows 10:**

1. Ligue o rádio Bluetooth no computador.
2. Deslize o botão liga/desliga para baixo e pressione-o por um segundo para ligar o teclado Bluetooth. O indicador de status começa a piscar.
3. Na área de trabalho, mova o ponteiro para o canto inferior esquerdo da tela e pesquise por **Painel de Controle** na caixa de pesquisa.
4. Clique na opção **Adicionar dispositivo** no menu **Hardware e Sons** quando visualizar o Painel de Controle por categoria.
5. Selecione o ícone do **Teclado (ThinkPad Compact Bluetooth Keyboard with TrackPoint)** na lista e clique em **Avançar**.
6. Digite código de acesso mostrado na tela do computador no teclado Bluetooth e, em seguida, pressione Enter. O processo de pareamento é iniciado. Quando o indicador de status apagar, o teclado Bluetooth foi pareado corretamente com o computador e uma conexão é estabelecida entre o teclado Bluetooth e o computador.
7. Clique em **Fechar** quando uma janela for exibida para confirmar que o teclado Bluetooth está conectado ao sistema operacional.

**Nota:** Se uma janela for exibida indicando que a conexão falhou, clique com o botão direito do mouse no ícone **ThinkPad Compact Bluetooth Keyboard with TrackPoint** e selecione **Desativar** para desativar o teclado Bluetooth. Em seguida, pareie o teclado Bluetooth com o computador novamente.

Após o sistema operacional identificar o teclado Bluetooth, o teclado Bluetooth estará pronto para uso. Para obter informações adicionais sobre este produto, vá para:

<http://www.lenovo.com/support/keyboards>

---

## **Instalando o Driver de Dispositivo em Sistemas Operacionais Windows**

Recomenda-se instalar o ThinkPad Keyboard Suite para personalizar configurações avançadas antes de usar o teclado Bluetooth.

Se você estiver usando o sistema operacional Windows 7, Windows 8, Windows 8.1 ou Windows 10 e seu computador estiver conectado à Internet, quando você conectar o teclado ao computador pela primeira vez, uma mensagem será exibida perguntando se você deseja instalar o software ThinkPad Keyboard Suite. Clique em **Fazer Download Agora** para instalar o software ThinkPad Keyboard Suite automaticamente. Se a mensagem não for exibida, instale manualmente o ThinkPad Keyboard Suite ao fazer o seguinte:

1. Vá para <http://support.lenovo.com/tpkeyboard>.
2. Localize e faça download do arquivo de instalação do ThinkPad Keyboard Suite.
3. Clique duas vezes no arquivo de instalação e siga as instruções na tela para concluir a instalação.
4. Reinicie o computador. O ThinkPad Keyboard Suite será instalado em seu computador.

---

## **Desinstalando o Driver de Dispositivo de Sistemas Operacionais Windows**

Para desinstalar o ThinkPad Keyboard Suite do sistema operacional Windows XP, Windows Vista, Windows 7, Windows 8, Windows 8.1 ou Windows 10, faça o seguinte:

#### **Para o sistema operacional Windows XP:**

1. Clique em **Iniciar → Painel de Controle** ou em **Iniciar → Configurações → Painel de Controle**.
2. Dependendo do modo de seu Painel de Controle, clique ou dê um clique duplo em **Adicionar ou Remover Programas**.
3. Clique em **Driver ThinkPad Compact Keyboard with TrackPoint** e, em seguida, clique em **Remover**.
4. Siga as instruções na tela.

#### **Para o sistema operacional Windows Vista ou Windows 7:**

1. Clique em **Iniciar → Painel de Controle** ou em **Iniciar → Configurações → Painel de Controle**.
2. Dependendo do modo de seu Painel de Controle, faça um dos seguintes:
  - Clique na opção **Desinstalar um Programa** no menu **Programas**.
  - Clique em **Programas e Funcionalidades**.
3. Selecione **Driver ThinkPad Compact Keyboard with TrackPoint** e clique com o botão direito do mouse. A opção **Desinstalar/Alterar** é exibida.
4. Clique em **Desinstalar/Alterar**.
5. Siga as instruções na tela.

#### **Para o sistema operacional Windows 8 ou Windows 8.1:**

1. Para ir para o Painel de Controle, mova o ponteiro para o canto superior ou inferior direito da tela para exibir os botões. Clique em **Pesquisar** e pesquise pelo Painel de Controle.
2. Dependendo do modo de seu Painel de Controle, faça um dos seguintes:
  - Clique na opção **Desinstalar um Programa** no menu **Programas**.
  - Clique em **Programas e Funcionalidades**.
3. Selecione **Driver ThinkPad Compact Keyboard with TrackPoint** e clique com o botão direito do mouse. A opção **Desinstalar** é exibida.
4. Clique em **Desinstalar**.
5. Siga as instruções na tela para desinstalar o driver de dispositivo.

#### **Para o sistema operacional Windows 10:**

1. Na área de trabalho, mova o ponteiro para o canto inferior esquerdo da tela e pesquise por **Painel de Controle** na caixa de pesquisa.
2. Dependendo do modo de seu Painel de Controle, faça um dos seguintes:
  - Clique na opção **Desinstalar um Programa** no menu **Programas**.
  - Clique em **Programas e Funcionalidades**.
3. Selecione **Driver ThinkPad Compact Keyboard with TrackPoint** e clique com o botão direito do mouse. A opção **Desinstalar** é exibida.
4. Clique em **Desinstalar**.
5. Siga as instruções na tela para desinstalar o driver de dispositivo.

---

## **Usando o teclado Bluetooth**

Este capítulo fornece informações sobre o uso do teclado Bluetooth.

## **Usando o TrackPoint**

O TrackPoint consiste em um dispositivo indicador e em três botões de clique. O dispositivo indicador é usado para controlar o cursor. Os três botões de clique são os botões esquerdo, direito e central.



Para usar o dispositivo indicador, proceda da seguinte maneira:

1. Coloque as mãos na posição de digitação e pressione suavemente a haste apontadora na direção em que deseja mover o cursor. Você pode pressionar a haste apontadora na direção oposta a você para movê-lo para cima, em sua direção para movê-lo para baixo ou para os lados para movê-lo para os lados. A velocidade de movimento do cursor depende da pressão aplicada sobre a haste apontadora.

**Nota:** O cursor pode movimentar-se periodicamente. Pare de usar o dispositivo indicador por alguns segundos e tente novamente. O cursor funcionará normalmente.

2. Para selecionar um item, pare a haste apontadora quando o cursor estiver sobre o item e pressione o botão esquerdo ou direito com o polegar. Os botões esquerdo e direito funcionam da mesma maneira que os botões de um mouse convencional.

## Substituindo a Capa do Dispositivo Indicador

A capa na parte superior do dispositivo indicador é removível. Você pode comprar capas adicionais da Lenovo para substituir sua capa atual.

Para remover a capa da haste apontadora, basta segurar na parte superior da capa e puxe-a para cima. Para instalar uma nova capa, alinhe a abertura quadrada na parte inferior da capa com o dispositivo indicador e empurre para baixo até que a capa seja assentada na posição.

## Alterando a Sensibilidade do Dispositivo Indicador

Quando você estiver usando o dispositivo indicador, talvez prefira usar um toque suave ou deseje aplicar mais pressão. Você pode alterar o modo como o dispositivo indicador responde ao seu toque, procedendo da seguinte maneira:

1. Clique no ícone do **ThinkPad Compact Keyboard with TrackPoint** na bandeja do sistema.
2. Na janela Propriedades do Mouse, clique na guia **Teclado Externo**.
3. Na área **Velocidade do ponteiro**, mova o controle deslizante na direção de **Lento** ou **Rápido** de acordo com a sua preferência.
4. Clique em **Aplicar**. Teste como a haste apontadora responde à nova configuração e faça ajustes, se necessário.
5. Clique em **OK** para aplicar a configuração.

## Usando a função de rolagem preferencial do ThinkPad

Você pode rolar por uma janela ativa ao mover a haste apontadora enquanto pressiona o botão central. Você também pode rolar por uma janela inativa com a função Rolagem Preferencial do ThinkPad. Para configurar a função de rolagem, faça o seguinte:

1. Clique no ícone do **ThinkPad Compact Keyboard with TrackPoint** na bandeja do sistema.
2. Na janela Propriedades do Mouse, clique na guia **Teclado Externo**.
3. Dependendo das suas necessidades, faça o seguinte:
  - Para rolar pelas janelas ativas da mesma forma que com um mouse convencional, desmarque **Rolagem Preferencial do ThinkPad**.
  - Para rolar pelas janelas inativas, selecione **Rolagem Preferencial do ThinkPad**.
4. Clique em **OK**.









**Nota:** Se você não conseguir rolar em alguns aplicativos, desmarque **Rolagem Preferencial do ThinkPad** para obter mais compatibilidade.



## Carregando o teclado Bluetooth

Você pode carregar o teclado Bluetooth ao conectá-lo ao computador com o cabo fornecido. Recomenda-se carregar totalmente o teclado Bluetooth antes de usá-lo pela primeira vez. O tempo médio de carregamento total é de 2,5 a 3 horas. Quando o teclado Bluetooth está sendo carregado, o indicador de carregamento permanece piscando. Quando o teclado Bluetooth estiver totalmente carregado com o indicador de carregamento aceso de forma permanente, recomendamos desconectá-lo do computador. Manter o teclado Bluetooth conectado ao computador não manterá o carregamento. Se desejar carregar o teclado Bluetooth para outra ocasião, reconecte-o ao computador. Recomenda-se carregar a bateria pelo menos uma vez a cada seis meses.

## Usando as teclas de função

A tabela a seguir descreve as funções das teclas Fn e as combinações de teclas Fn. O teclado Bluetooth age como a função de tecla de acesso padrão. Após instalar o ThinkPad Keyboard Suite, você poderá usar as funções padrão das teclas F1-F12 ao pressionar a combinação de teclas Fn+Fx (onde x representa 1 a 12).

Tecla de função	Função
Fn+Esc	Alternar a função de Fn entre a tecla de acesso e a função padrão de F1-F12.
	Silenciar o alto-falante.
	Diminuir o volume.
	Aumentar o volume.
	Silenciar o microfone. <b>Nota:</b> Esta tecla de função poderia não funcionar nos sistemas operacionais Windows XP e Windows Vista.
	Diminuir o brilho. <b>Nota:</b> Esta tecla de função poderia não funcionar nos sistemas operacionais Windows XP e Windows Vista.
	Aumentar o brilho. <b>Nota:</b> Esta tecla de função poderia não funcionar nos sistemas operacionais Windows XP e Windows Vista.
	Alternar entre a tela do computador e um monitor externo (o Windows mostrará estas opções de monitor). <b>Nota:</b> Esta tecla de função poderia não funcionar nos sistemas operacionais Windows XP e Windows Vista.
	Ativar ou desativar os recursos de rede wireless integrados. Uma janela será exibida para avisar que desligar o wireless irá desconectar mouses e teclados sem fio. <b>Nota:</b> Esta tecla de função poderia não funcionar nos sistemas operacionais Windows XP e Windows Vista.
	<ul style="list-style-type: none"><li>• Abra o Painel de Controle.</li><li>• Abrir o painel Configurações (para os sistemas operacionais Windows 8 e Windows 8.1).</li><li>• Abrir a janela Configurações (para o sistema operacional Windows 10).</li></ul>

Tecla de função	Função
	<ul style="list-style-type: none"> <li>• Navegar para a pesquisa dependendo dos seus aplicativos ativos.</li> <li>• Abrir o painel Pesquisar (para os sistemas operacionais Windows 8 e Windows 8.1).</li> <li>• Abrir a caixa de pesquisa da Cortana (para o sistema operacional Windows 10).</li> </ul>
	<ul style="list-style-type: none"> <li>• Exibir os aplicativos abertos.</li> <li>• Alternar entre aplicativos abertos (para o sistema operacional Windows XP).</li> </ul>
	<ul style="list-style-type: none"> <li>• Abrir <b>Meu Computador</b>.</li> <li>• Exibir todos os aplicativos (para os sistemas operacionais Windows 8, Windows 8.1 e Windows 10).</li> </ul>
Fn+Delete	Remove o pareamento do teclado Bluetooth com o computador. <b>Nota:</b> Se você configurou o teclado Bluetooth em um computador e deseja configurá-lo em outro, recomenda-se cancelar o pareamento do teclado Bluetooth com o computador anterior primeiro.

Se as combinações de teclas Fn não funcionarem corretamente em alguns computadores ThinkPad com o sistema operacional Windows XP, certifique-se de que o computador possua a última versão do driver da Lenovo System Interface instalada.

O software e os drivers de dispositivo mais atualizados para seu computador ThinkPad estão sempre disponíveis para download em:

<http://www.lenovo.com/support>

#### Notas:

- Certifique-se de que as combinações de teclas Fn estejam em funcionamento no teclado do computador ThinkPad. Dependências de software existem para obter o suporte mais completo à combinação de teclas Fn para o computador ThinkPad.
- A maioria das combinações de teclas de função Fn não funciona nos computadores notebook série ThinkPad SL, em computadores desktop Lenovo e em computadores de outros fabricantes.
- Algumas combinações de teclas Fn possuem funções diferentes em modelos diferentes de computadores ThinkPad.
- Nos sistemas operacionais Windows 8, Windows 8.1 e Windows 10, quando você pressiona Fn+Esc, a tecla de acesso F4 ou a tecla CapsLock pela primeira vez, uma janela do On Screen Display poderá ser exibida. Se desejar mostrar a exibição na tela, clique em **OK**. Se não desejar mostrar a exibição na tela, clique em **Não, obrigado**. Para alterar a configuração da exibição na tela, clique na guia **Teclado Externo** na janela Propriedades do Mouse e selecione **On Screen Displays**. Quando a caixa localizada antes de **On Screen Displays** é mostrada em cinza, isso significa que o teclado Bluetooth está acompanhando a configuração padrão do sistema. Você pode alterar a configuração do sistema ao clicar em **Configuração Avançada do OSD**.

Para obter mais informações sobre as combinações de teclas Fn, consulte o sistema de informações Access Help fornecido com o computador ThinkPad.

---

## Solução de problemas

Este capítulo contém informações de solução de problemas para o teclado Bluetooth.

**Problema:** todas ou algumas das combinações de teclas de função Fn ou teclas de função não funcionam.

**Solução:** leia o seguinte para obter soluções ou explicações:

- Certifique-se de ter instalado o ThinkPad Keyboard Suite corretamente.
- Certifique-se de que todas as combinações de teclas de função Fn estejam funcionais no teclado do computador ThinkPad. Existem dependências de software para obter o suporte mais completo à combinação de teclas Fn e teclas de acesso rápido para o computador ThinkPad. É possível obter informações mais detalhadas sobre as combinações de teclas de função Fn na documentação fornecida com o computador ThinkPad. Talvez seja necessário fazer download dos componentes de software atualizados para o computador ThinkPad em <http://www.lenovo.com/support>
- As combinações de teclas de função Fn funcionam com todos os computadores ThinkPad, exceto os notebooks série ThinkPad SL. A maioria das combinações de teclas de função Fn não funciona com computadores notebook série ThinkPad SL, computadores desktop Lenovo ou computadores de outros fabricantes.
- É normal se você achar que algumas combinações de teclas de função Fn agem de maneira diferente em modelos diferentes do computador ThinkPad, devido às diferenças nos aplicativos instalados nos notebooks.
- Algumas teclas de função não são aceitas dependendo do seu sistema operacional e computador.

**Problema:** o cursor do TrackPoint oscila quando o computador é ligado ou ao voltar à operação normal.

**Solução:** o cursor poderá oscilar quando você não estiver usando o TrackPoint durante a operação normal. Esse é um recurso normal do TrackPoint e não é um defeito. A oscilação do cursor pode ocorrer por alguns segundos sob as seguintes condições:

- O computador está ligado.
- O computador continua a operação normal.
- O dispositivo indicador do TrackPoint é mantido pressionado por um longo tempo.
- A temperatura é alterada.

Para resolver o problema, você pode tentar reconectar o teclado Bluetooth ou reiniciar seu computador.

**Problema:** pressionei um botão uma vez, mas o computador respondeu como se eu tivesse pressionado duas vezes.

**Solução:** dependendo do sistema operacional, ajuste o atraso ou a taxa de repetição do teclado ao executar uma destas opções:

- Para o sistema operacional Windows XP ou Windows Vista:
  1. Dependendo do modo do seu menu **Iniciar**, clique em **Iniciar** → **Painel de Controle** ou **Iniciar** → **Configurações** → **Painel de Controle**.
  2. Dependendo do modo do seu Painel de Controle, clique ou clique duas vezes em **Teclado**.
  3. Clique na guia **Velocidade**.
  4. Mova a régua de controle de Atraso de Repetição para **Longo** ou a régua de controle de Taxa de Repetição para **Lenta**.
  5. Clique em **OK**.

- Para o sistema operacional Windows 7:
  1. Dependendo do modo do seu menu **Iniciar**, clique em **Iniciar → Painel de Controle** ou **Iniciar → Configurações → Painel de Controle**.
  2. Clique no menu **Visualizar por** e selecione **Ícones Pequenos** ou **Ícones Grandes**. A categoria **Todos os Itens do Painel de Controle** é expandida.
  3. Clique em **Teclado**.
  4. Clique na guia **Velocidade**.
  5. Mova a régua de controle de Atraso de Repetição para **Longo** ou a régua de controle de Taxa de Repetição para **Lenta**.
  6. Clique em **OK**.
- Para o sistema operacional Windows 8 ou Windows 8.1:
  1. Para ir para o Painel de Controle, mova o ponteiro para o canto superior ou inferior direito da tela para exibir os botões. Clique em **Pesquisar** e pesquise pelo Painel de Controle.
  2. Clique no menu **Exibir por** e selecione **Ícones pequenos** ou **Ícones grandes**. A categoria **Todos os Itens do Painel de Controle** é expandida.
  3. Clique em **Teclado**.
  4. Clique na guia **Velocidade**.
  5. Mova a régua de controle de Atraso de Repetição para **Longo** ou a régua de controle de Taxa de Repetição para **Lenta**.
  6. Clique em **OK**.

**Para o sistema operacional Windows 10:**

1. Na área de trabalho, mova o ponteiro para o canto inferior esquerdo da tela e pesquise por **Painel de Controle** na caixa de pesquisa.
2. Clique no menu **Exibir por** e selecione **Ícones pequenos** ou **Ícones grandes**. A categoria **Todos os Itens do Painel de Controle** é expandida.
3. Clique em **Teclado**.
4. Clique na guia **Velocidade**.
5. Mova a régua de controle de Atraso de Repetição para **Longo** ou a régua de controle de Taxa de Repetição para **Lenta**.
6. Clique em **OK**.

**Problema:** o teclado Bluetooth não é reconhecido pelo computador.

**Solução:** para resolver o problema, faça o seguinte:

- Verifique se o rádio Bluetooth está ligado no computador e se o Bluetooth está funcionando corretamente.
- Certifique-se de que o botão de conexão Bluetooth do teclado esteja ligado.
- Para o sistema operacional Windows XP, certifique-se de ter feito download e instalado o software Bluetooth mais recente. Se estiver usando um computador Lenovo com uma solução Bluetooth da Broadcom, verifique e faça a atualização para a versão mais recente do Bluetooth para Windows (BTW) (BTW 5.6.0.8900 ou posterior).
- Certifique-se de que o teclado Bluetooth esteja no alcance máximo da tecnologia Bluetooth (10 m).

**Problema:** o teclado Bluetooth apresenta um retardo.

**Solução:** para resolver o problema, tente mover o teclado Bluetooth para mais perto do computador e remover outros objetos com sinais wireless para evitar interferência de sinal.

**Problema:** o ThinkPad Keyboard Suite não pode ser instalado automaticamente quando conecta o teclado ao meu computador pela primeira vez.

**Solução:** para resolver o problema, faça o seguinte:

1. Certifique-se de estar usando o sistema operacional Windows 7, Windows 8, Windows 8.1 ou Windows 10.
2. Certifique-se de que o computador esteja conectado à Internet.
3. Certifique-se de ter ativado o recurso de atualização automática do Windows ao fazer o seguinte:
  - a. Abra o Painel de Controle.
  - b. Dependendo do modo de seu Painel de Controle, faça um dos seguintes:
    - Clique em **Hardware e Sons → Dispositivos e Impressoras**.
    - Clique em **Dispositivos e Impressoras**.
  - c. Clique com o botão direito do mouse no ícone do computador no menu Dispositivos e, em seguida, selecione **Configurações de instalação do dispositivo**.
  - d. Siga as instruções na tela para ativar o recurso de atualização automática do Windows.
4. Certifique-se de ter instalado todas as atualizações do Windows ao fazer o seguinte:
  - a. Abra o Painel de Controle.
  - b. Dependendo do modo de seu Painel de Controle, faça um dos seguintes:
    - Clique em **Sistema e Segurança → Windows Update**.
    - Clique em **Windows Update**.
  - c. Clique em **Verificar se há atualizações** para instalar as atualizações do Windows.
5. Remova o teclado Bluetooth do computador e reconecte-o.
6. Se as dicas acima não funcionarem, a causa pode ser a versão ou o idioma do sistema operacional. Você também pode instalar o ThinkPad Keyboard Suite manualmente ao fazer o seguinte:
  - a. Vá para <http://support.lenovo.com/tpkeyboard>.
  - b. Localize e faça download do arquivo de instalação do driver.
  - c. Clique duas vezes no arquivo de instalação e siga as instruções na tela para concluir a instalação.

**Problema:** o teclado Bluetooth pode falhar ao retomar a operação ao sair do modo de suspensão no sistema operacional Windows 7, Windows 8, Windows 8.1 ou Windows 10.

**Solução:** você pode verificar se a suspensão seletiva está desativada ao acessar o **Gerenciador de Dispositivos** e navegar para o teclado Bluetooth. Clique com o botão direito no teclado Bluetooth e vá para a página Propriedades. Desmarque a opção **O computador pode desligar o dispositivo para economizar energia** na guia **Gerenciamento de Energia**.

**Problema:** parear o teclado Bluetooth com o computador no sistema operacional Windows 7 demora muito.

**Solução:** isso não é um problema. quando o relógio no ícone do teclado Bluetooth desaparece, o teclado Bluetooth foi pareado com êxito com o computador. Se isso falhar, tente reconectar outra vez.

---

## Especificações do produto

A tabela a seguir descreve as especificações do teclado Bluetooth.

<b>Teclas</b>	84/85/89 teclas (varia em função do país)
<b>Cor</b>	Preto brilhante
<b>Dimensões (Altura x Largura x Profundidade)</b>	305,5 mm x 164,0 mm x 13,5 mm (não inclui os pés para inclinação)
<b>Peso</b>	458 g (incluindo o cabo)
<b>Interface do PC</b>	Bluetooth 3.0
<b>Voltagem de operação</b>	3,7 V (típica)
<b>Capacidade da bateria</b>	500 mA (típica)
<b>Consumo de energia</b>	Máximo de 50 mA
<b>Comprimento do cabo</b>	1,5 m (4,92 pés)
<b>Sistema operacional suportado</b>	Conector USB Tipo A
	Windows 10 (32 e 64 bits) Windows 8.1 (32 e 64 bits) Windows 8 (32 e 64 bits) Windows 7 (32 e 64 bits) Windows Vista (32 e 64 bits) Windows XP (32 bits)





---

## Apêndice A. Informações sobre conformidade

As informações sobre conformidade mais recentes estão disponíveis em:  
<https://www.lenovo.com/compliance>

---

### Avisos sobre emissão eletromagnética

As informações a seguir referem-se ao ThinkPad Compact USB Keyboard with TrackPoint e ThinkPad Compact Bluetooth Keyboard with TrackPoint.

#### ThinkPad Compact Bluetooth Keyboard with TrackPoint – 4Y40U90599

For electronic emissions information on Class B digital devices and compliance information, refer to the Regulatory Notices publication that is available on the Lenovo Support Web site at:  
<http://www.lenovo.com/support/keyboards>

Lenovo (Slovakia), Landererova 12, 811 09 Bratislava, Slovakia



### Declaração de Conformidade da Federal Communications Commission

#### ThinkPad Compact USB Keyboard with TrackPoint – 0B47190

This equipment has been tested and found to comply with the limits for a Class B digital device, pursuant to Part 15 of the FCC Rules. These limits are designed to provide reasonable protection against harmful interference in a residential installation. This equipment generates, uses, and can radiate radio frequency energy and, if not installed and used in accordance with the instructions, may cause harmful interference to radio communications. However, there is no guarantee that interference will not occur in a particular installation. If this equipment does cause harmful interference to radio or television reception, which can be determined by turning the equipment off and on, the user is encouraged to try to correct the interference by one or more of the following measures:

- Reorient or relocate the receiving antenna.
- Increase the separation between the equipment and receiver.
- Connect the equipment into an outlet on a circuit different from that to which the receiver is connected.
- Consult an authorized dealer or service representative for help.

Lenovo is not responsible for any radio or television interference caused by using other than specified or recommended cables and connectors or by unauthorized changes or modifications to this equipment. Unauthorized changes or modifications could void the user's authority to operate the equipment.

This device complies with Part 15 of the FCC Rules. Operation is subject to the following two conditions: (1) this device may not cause harmful interference, and (2) this device must accept any interference received, including interference that may cause undesired operation.

Responsible Party:  
Lenovo (United States) Incorporated  
1009 Think Place - Building One  
Morrisville, NC 27560  
Phone Number: 919-294-5900



### Declaração de conformidade classe B da Coreia

<b>B급 기기 (가정용 방송통신기자재)</b>
이 기기는 가정용(B급) 전자파적합기기로서 주로 가정에서 사용하는 것을 목적으로 하며, 모든 지역에서 사용할 수 있습니다.

### Marca de conformidade da Eurásia



---

## Apêndice B. Informações sobre acessibilidade

### Documentação em formatos acessíveis

A Lenovo fornece documentação eletrônica em formatos acessíveis como arquivos PDF corretamente marcados ou arquivos HyperText Markup Language (HTML). A documentação eletrônica da Lenovo foi desenvolvida para garantir que os usuários com deficiência visual possam ler a documentação usando um leitor de tela. Cada imagem na documentação também inclui o texto alternativo adequado para explicá-la. Assim, usuários com deficiência visual poderão entendê-la ao usar um leitor de tela.

Para abrir e exibir arquivos PDF, seu computador deve ter o programa Adobe Reader instalado. O programa Adobe Reader também está disponível para download em:

<http://www.adobe.com>



---

## **Apêndice C. Marcas registradas**

LENOVO, o logotipo LENOVO, THINKPAD, o logotipo THINKPAD e TRACKPOINT são marcas registradas da Lenovo. Microsoft, Windows e Windows Vista são marcas registradas do grupo de empresas Microsoft. Todas as outras marcas registradas são propriedades de seus respectivos proprietários. © 2019 Lenovo.





**Lenovo**