

Lenovo[™]

ThinkPad[®]

Uživatelská příručka pro ThinkPad T550 a
W550s

ThinkPad

Poznámka: Před použitím těchto informací a produktu, který popisují, si nezapomeňte přečíst následující informace:

- *Bezpečnostní pokyny a informace o záruce a nastavení*
- *Regulatory Notice*
- „Důležité bezpečnostní instrukce“ na stránce vi
- Dodatek E „Upozornění“ na stránce 169

Aktuální dokumenty *Bezpečnostní pokyny a informace o záruce a nastavení* a *Regulatory Notice* jsou k dispozici na webových stránkách podpory Lenovo na adrese:
<http://www.lenovo.com/UserManuals>

Páté vydání (květen 2016)

© Copyright Lenovo 2015, 2016.

UPOZORNĚNÍ NA OMEZENÁ PRÁVA: Pokud jsou data nebo software dodávány v souladu se smlouvou General Services Administration „GSA“, pak používání, rozmnožování nebo zpřístupňování jsou předmětem omezení uvedených ve smlouvě č. GS-35F-05925.

Obsah

Toto čtete nejdříve	V	Polohovací zařízení ThinkPad	26
Důležité bezpečnostní instrukce	vi	Polohovací zařízení TrackPoint	26
Stavy, které vyžadují okamžitou akci	vii	Dotyková ploška	27
Servis a upgrady	vii	Dotyková gesta na dotykové plošce	28
Napájecí šňůry a napájecí zdroje	viii	Přizpůsobení polohovacího zařízení ThinkPad	30
Prodlužovací kabely a podobná zařízení	ix	Výměna čepičky polohovacího kolíku	30
Zástrčky a zásuvky	ix	Řízení spotřeby	30
Prohlášení k napájecímu zdroji	ix	Použití napájecího adaptéru	30
Externí zařízení	x	Používání baterie	31
Všeobecná poznámka k baterii	x	Správa energie baterie	34
Upozornění týkající se výměnné dobíjecí baterie	x	Režimy úspory energie	34
Upozornění týkající se vestavěné dobíjecí baterie	xi	Připojení k síti	35
Poznámka k nedobíjitelné knoflíkové baterii	xi	Připojení k síti Ethernet	35
Teplota a větrání produktu	xi	Bezdrátová připojení	35
Bezpečnostní instrukce týkající se elektrického proudu	xii	Použití externího displeje	37
Poznámka týkající se obrazovky LCD	xiii	Připojení externího displeje	38
Použití sluchátek	xiii	Nastavení režimu zobrazení	38
Další bezpečnostní instrukce	xiv	Změna nastavení zobrazení	39
Kapitola 1. Přehled produktu	1	Použití funkcí zvuku	39
Umístění ovládacích prvků, konektorů a kontrolky počítače	1	Použití kamery	40
Pohled zepředu	1	Používání karty Flash Media Card nebo SmartCard	40
Pohled z pravé strany	3	Kapitola 3. Rozšíření funkcí počítače	43
Pohled z levé strany	5	Zjišťování možností ThinkPad	43
Pohled zespodu	7	Dokovací stanice ThinkPad	43
Kontrolky stavu	8	Umístění ovládacích prvků a konektorů na dokovacích stanicích ThinkPad	43
Nalezení důležitých informací o produktu	9	Připojení dokovací stanice ThinkPad	49
Typ a model počítače	9	Odpojení dokovací stanice ThinkPad	50
Štítek s číslem certifikace IC a FCC ID	9	Pokyny k připojení několika externích monitorů k dokovací stanici	50
Štítky operačních systémů Windows	10	Funkce zabezpečení	52
vybavení	11	Kapitola 4. Vy a váš počítač	53
Technické údaje	12	Přístupnost a pohodlí	53
Provozní prostředí	13	Ergonomické informace	53
Programy od společnosti Lenovo	13	Jak dosáhnout co největšího pohodlí	54
Přístup k programům Lenovo	14	Informace o přístupnosti	54
Úvod do programů od společnosti Lenovo	14	Cestování s vaším počítačem	57
Kapitola 2. Použití počítače	17	Rady na cesty	57
Registrace počítače	17	Cestovní příslušenství	57
Časté dotazy	17	Kapitola 5. Bezpečnost	59
Získání nápovědy k operačnímu systému Windows	19	Používání hesel	59
Použití vícedotykové obrazovky	19	Zadávání hesel	59
Speciální klávesy	24		

Heslo pro spuštění	59
Heslo administrátora	60
Heslo pevného disku	61
Zabezpečení pevného disku	64
Nastavení bezpečnostního čipu	64
Použití snímače otisku prstu	65
Upozornění na smazání dat z úložné jednotky	68
Použití bran Firewall	69
Ochrana dat před viry	69

Kapitola 6. Pokročilá konfigurace 71

Instalace nového operačního systému	71
Instalace operačního systému Windows 7	71
Instalace operačních systémů Windows 8.1 nebo Windows 10	72
Instalace ovladačů zařízení	73
Použití programu ThinkPad Setup	73
Nabídka Main	74
Nabídka Config	74
Nabídka Date/Time	81
Nabídka Security	81
Nabídka Startup	86
Nabídka Restart	88
Aktualizace systému UEFI BIOS	88
Použití správy systému	88
Nastavení funkcí správy	89

Kapitola 7. Prevence problémů 91

Obecné rady, jak předcházet problémům	91
Zajištění aktuality ovladačů zařízení	92
Péče o počítač.	93
Čistění krytu počítače	94

Kapitola 8. Řešení problémů s počítačem 97

Diagnóza problémů	97
Řešení problémů	97
Počítač neodpovídá	97
Rozliti tekutiny na klávesnici	98
Chybové zprávy	98
Chyby hlášené pomocí zvukových signálů	100
Problémy s paměťovými moduly	100
Problémy se sítí	101
Problémy s klávesnicí a jinými polohovacími zařízeními	103
Problémy s displejem a multimediálními zařízeními	103
Problémy se snímačem otisku prstu	108
Problémy s baterií a napájením	109
Problémy s jednotkami a dalšími úložnými zařízeními	111
Problémy se softwarem	112

Problémy s porty a konektory	112
--	-----

Kapitola 9. Obnova – přehled 115

Informace o obnovení v operačním systému Windows 7	115
Vytvoření a použití média pro obnovení	115
Provádění operací zálohování a obnovy	116
Použití pracovní plochy Rescue and Recovery	117
Vytvoření a použití záchranného média	118
Opětovná instalace předinstalovaných programů a ovladačů zařízení	119
Řešení problémů s obnovou	119
Informace o obnovení v operačním systému Windows 8.1	120
Obnovení počítače	120
Resetování počítače do výchozího stavu z výroby	120
Použití spuštění s upřesněným nastavením	121
Obnova operačního systému, pokud se systém Windows 8.1 nepodaří spustit	121
Vytvoření a použití média pro obnovu	121
Informace o obnovení v operačním systému Windows 10.	123
Resetování počítače.	123
Použití pokročilých možností spuštění.	123
Obnova operačního systému, pokud se systém Windows 10 nepodaří spustit	123
Vytvoření a použití jednotky USB pro obnovení	124

Kapitola 10. Výměna zařízení 125

Jak zabránit výboji statické elektřiny	125
Vypnutí vestavěné baterie	125
Výměna výměnné baterie	126
Instalace nebo výměna karty Micro SIM.	127
Výměna klávesnice	129
Výměna sestavy zadního krytu	134
Výměna paměťového modulu	136
Výměna stabilizační lišty úložné jednotky	137
Výměna interní úložné jednotky	138
Výměna knoflíkové baterie	141
Výměna sestavy přírodního kabelu napájení	143
Výměna karty bezdrátové WAN	145

Kapitola 11. Získání podpory 149

Než budete kontaktovat Lenovo	149
Jak získat podporu a servis.	150
Použití diagnostických programů.	150
Webová stránka podpory Lenovo	150
Volání Lenovo	150
Zakoupení dalších služeb	151

Dodatek A. předpisy	153	Audio oznámení pro Brazílii.	158
Informace o bezdrátovém rozhraní	153	Dodatek B. OEEZ a prohlášení o	
Umístění bezdrátových antén UltraConnect.	154	recyklaci.	159
Informace o shodě vypínače bezdrátové		Důležité informace týkající se likvidace odpadu z	
sítě	155	elektrických a elektronických zařízení (OEEZ).	159
Nalezení předpisů ohledně bezdrátové sítě.	155	Japonská prohlášení o recyklaci.	160
Informace o certifikaci.	155	Informace o recyklaci odpadů pro Brazílii	160
Upozornění týkající se klasifikace při exportu.	156	Informace o recyklaci baterií pro Evropskou unii.	161
Upozornění na elektronické vyzářování	156	Informace o recyklaci baterií pro Tchaj-wan	162
Prohlášení o shodě s FCC (Federal		Informace o recyklaci baterií pro Spojené státy a	
Communications Commission)	156	Kanadu	162
Průmyslová vyhláška Kanady o shodě s emisní		Informace o recyklaci odpadů pro Čínu	162
třídou B	157	Dodatek C. Směrnice o omezení	
Evropská unie – shoda se směrnicí týkající se		nebezpečných látek (RoHS)	163
elektromagnetické kompatibility (EMC) nebo		Směrnice RoHS pro Evropskou unii	163
směrnicí o rádiových zařízeních.	157	Směrnice RoHS pro Čínu	164
Německá vyhláška o shodě s emisní třídou		Indická směrnice RoHS	164
B	157	Směrnice RoHS pro Turecko	165
Korejská vyhláška o shodě s emisní třídou		Směrnice RoHS pro Ukrajinu	165
B	158	Tchaj-wanský předpis RoHS	166
Japonská vyhláška VCCI o shodě s emisní		Dodatek D. Informace o modelu	
třídou B	158	ENERGY STAR	167
Japonské prohlášení o shodě pro výrobky,		Dodatek E. Upozornění.	169
které se zapojují do sítě s jmenovitým proudem		Ochranné známky	170
do 20 A na fázi.	158		
Japonské oznámení k napájecímu kabelu	158		
Informace o službách k produktům Lenovo na			
Tchaj-wanu	158		
Eurasijská známka prohlášení o shodě	158		

Toto čtete nejdříve

Níže jsou uvedeny důležité rady, které vám pomohou řádně zacházet s vaším počítačem. Nebudete-li postupovat podle nich, může to vést k nepříjemnostem či zraněním nebo počítač může selhat.

Ochrana osob před teplem generovaným počítačem.



Když je počítač zapnutý nebo když se nabíjí baterie, může se spodní část nebo opěrky pro ruce zahřívát. Teplota, které tyto části dosáhnou, závisí na systémové aktivitě a na úrovni nabití baterie.

Dlouhodobý kontakt s tělem, dokonce i přes oděv, může být nepříjemný nebo způsobit i popáleniny.

- Vyvarujte se dlouhodobějšího kontaktu rukou, klína nebo jakékoli jiné části svého těla s některou horkou částí počítače.
- Při používání klávesnice dělejte pravidelné přestávky tak, že zvednete ruce z opěrek pro ruce.

Chraňte se před teplem generovaným napájecím adaptérem.



Je-li napájecí adaptér připojený k zásuvce a k počítači, zahřívá se.

Dlouhodobý kontakt s tělem, dokonce i přes oděv, může způsobit popáleniny.

- Používaného napájecího adaptéru se nedotýkejte žádnou částí svého těla.
- Nikdy jej nepoužívejte k zahřívání svého těla.

Chraňte počítač před kapalinami.



Udržujte tekutiny v dostatečné vzdálenosti od počítače, abyste zabránili kontaktu počítače s tekutinou a zamezili nebezpečí elektrického šoku.

Chraňte kabely před poškozením.

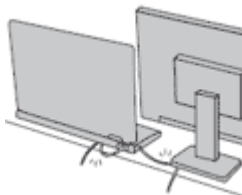

Násilné zacházení s kabely může mít za následek poškození kabelů.

Komunikační linky nebo kabely napájecího adaptéru, myši, klávesnice, tiskárny a dalších elektronických zařízení vedte tak, aby na ně nemohl nikdo stoupnout nebo o ně zakopnout, aby nemohlo dojít k jejich skřípnutí počítačem nebo jinými objekty nebo aby nebyly naprosto žádným způsobem vystaveny zacházení, které by mohlo ohrozit provoz počítače.

Ochrana počítače a dat při přemístění počítače.

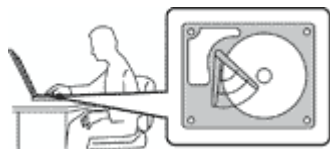

Před přesunem počítače vybaveného jednotkou pevného disku nebo hybridní jednotkou proveďte jeden z následujících kroků:

- Vypněte počítač.
- Převedte počítač do spánkového režimu.
- Převedte počítač do režimu hibernace.

Tak předejdete poškození počítače a možné ztrátě dat.

Opatrné zacházení s počítačem.



Počítač nevystavujte nárazům, poškrábání, namáhání krutem, vibracím ani tlaku. Na počítač, displej nebo externí zařízení nepokládejte těžké předměty.

Opatrné zacházení s počítačem.



- Používejte kvalitní brašnu, která zajišťuje dostatečné tlumení a ochranu.
- Počítač nedávejte do plného kufru nebo tašky.
- Před vložením počítače do brašny ověřte, že je počítač vypnutý, ve spánkovém režimu nebo v režimu hibernace. Nedávejte počítač do brašny, je-li zapnutý.

Důležité bezpečnostní instrukce

Poznámka: Nejdříve si přečtěte důležité bezpečnostní informace.

Tyto informace vám pomohou bezpečně používat váš notebook. Uschovejte si dokumentaci dodanou s počítačem a postupujte v souladu s ní. Instrukce v tomto dokumentu nemění podmínky, za kterých jste počítač pořídili, ani podmínky Omezené záruky Lenovo®. Další informace naleznete v části „Informace o záruce“ v příručce *Bezpečnostní pokyny a informace o záruce a nastavení* dodané s vaším počítačem.

Bezpečnost zákazníků je důležitá. Naše výrobky jsou navrženy tak, aby byly bezpečné a účinné. Osobní počítače jsou však elektronická zařízení. Napájecí kabely, napájecí adaptéry a další součásti mohou způsobit nebezpečné situace vedoucí k úrazu nebo poškození majetku, zvláště jsou-li používány nesprávným způsobem. Toto nebezpečí snížíte tím, že budete postupovat podle návodu k produktu, že budete dodržovat pokyny uvedené na produktu a v dokumentaci a že si pečlivě přečtete informace v tomto dokumentu. Dodržováním pokynů uvedených v tomto dokumentu a v dokumentaci k produktu se budete chránit před nebezpečím a vytvoříte bezpečnější pracovní prostředí u počítače.

Poznámka: Tyto instrukce obsahují odkazy na napájecí adaptéry a baterie. Kromě přenosných počítačů v provedení notebook jsou některé produkty (jako reproduktory a monitory) dodávány s externími napájecími adaptéry. Máte-li takový produkt, tyto informace platí i pro něj. Počítače obsahují vnitřní baterii velikosti mince, která poskytuje napájení pro systémové hodiny i v době, kdy počítač není připojen k napájení, takže se bezpečnostní instrukce pro baterie vztahují na všechny počítače.

Stavy, které vyžadují okamžitou akci

K poškození produktu může dojít nesprávným používáním nebo zanedbáním údržby. Některé poškození může být natolik závažné, že by produkt neměl být používán, dokud není zkontrolován a případně opraven autorizovaným servisem.

Při zapínání věnujte výrobku, jako každému elektronickému zařízení, pozornost. Ve výjimečných případech můžete ucítit či uvidět dým nebo jiskry vyletující z ventilačních otvorů produktu. Nebo můžete uslyšet zvuk, jako je praskání nebo zasyčení. Tyto jevy mohou znamenat, že selhala vnitřní elektronická součástka tak, že neohrožuje bezpečnost. Také mohou znamenat, že došlo k nebezpečné poruše. Nepodstupujte zbytečné riziko a nepokoušejte se vyřešit situaci sami. Další asistenci vám poskytne servisní středisko. Seznam telefonních čísel servisu a podpory naleznete na webové stránce:

<http://www.lenovo.com/support/phone>

Počítač a jeho součásti často kontrolujte na známky poškození, opotřebování nebo nebezpečí. Nejsou-li všechny součásti v pořádku, výrobek nepoužívejte. Obratě se na servisní středisko nebo na výrobce produktu pro návod, jak produkt zkontrolovat a případně opravit.

Pokud dojde k některému z výjimečných případů uvedených níže, přestaňte používat produkt a odpojte ho od zdroje napájení a telekomunikačních linek, dokud nezískáte od servisního střediska pokyny pro další postup.

- Napájecí šňůry a adaptéry, zástrčky, chrániče přepětí nebo napájecí zdroje jsou prasklé, rozbité nebo jinak poškozené.
- Známky přehřátí, kouře, jisker nebo ohně.
- Poškození baterie (jako praskliny či promáčknutí), výtok z baterie nebo usazování cizího materiálu na baterii.
- Produkt vydává praskavý či syčivý zvuk nebo silný zápach.
- Známky, že na počítač, napájecí kabel či napájecí adaptér byla vylita kapalina nebo upuštěn předmět.
- Počítač, napájecí šňůra nebo napájecí adaptér přišly do styku s tekutinou.
- Výrobek byl upuštěn nebo jinak poškozen.
- Produkt nefunguje normálně při dodržování návodu k použití.

Poznámka: Zjistíte-li některý z těchto případů u produktu (jako je prodlužovací šňůra) od jiného dodavatele, než je Lenovo, přestaňte daný produkt používat, dokud nezískáte od zástupce dodavatele další pokyny nebo odpovídající náhradu.

Servis a upgrady

Nepokoušejte se opravit produkt sami, pokud k tomu nedostanete pokyn od servisního střediska nebo z příslušné dokumentace. Opravy zadávejte pouze poskytovateli služeb, který má oprávnění k provádění oprav daného produktu.

Poznámka: Některé díly počítače mohou vyměnit zákazníci. Upgrady se obvykle označují jako doplňky. Náhradní díly schválené pro instalaci zákazníkem jsou označovány jako CRU (Customer Replaceable Units). Společnost Lenovo poskytuje dokumentaci s pokyny, které stanoví, kdy je pro zákazníky vhodné, aby si instalovali doplňky nebo vyměňovali jednotky CRU. Při instalaci nebo výměně dílů musíte důsledně dodržovat všechny pokyny. Stav Vypnuto indikátoru napájení nemusí nezbytně znamenat, že je v produktu nulová úroveň napětí. Před sejmutím krytů ze zařízení vybaveného napájecí šňůrou se vždy přesvědčte, že je napájení vypnuté a že je produkt odpojen od všech zdrojů napájení. S jakýmkoliv otázkami se obraťte na servisní středisko.

Ačkoliv po odpojení napájecí šňůry nejsou v počítači žádné pohyblivé díly, pro vaši bezpečnost jsou nutná následující varování.

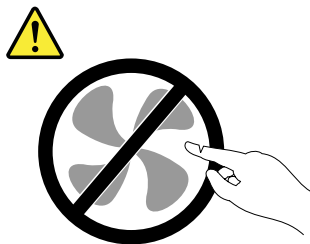

POZOR:

Nebezpečné pohyblivé díly. Nedotýkejte se prsty ani jinými částmi těla.

POZOR:



Než otevřete kryt počítače, vypněte počítač a počkejte několik minut, než vychladne.

Napájecí šňůry a napájecí zdroje



Používejte pouze napájecí kabely a adaptéry napájení dodávané výrobcem produktu.

Napájecí šňůry musí být schváleny pro bezpečný provoz. V Německu je to typ H05VV-F, 3G, 0,75 mm² nebo vyšší. V ostatních zemích použijte odpovídající vyhovující typy.

Nenamotávejte napájecí šňůru na adaptér nebo jiný předmět. Mohla by se rozedřít, prasknout nebo zohýbat. To představuje bezpečnostní riziko.

Napájecí kabely umístěte tak, aby po nich nikdo nešlapal, nezakopl o ně nebo aby je neskříply nějaké předměty.

Napájecí šňůry a adaptéry chraňte před kapalinami. Například nenechávejte napájecí šňůru nebo adaptér v blízkosti umyvadel, van, záchodů nebo podlah umývaných vodou. Kapaliny mohou způsobit zkrat, zvláště byla-li napájecí šňůra (nebo adaptér) nesprávně používána. Kapaliny mohou také způsobit postupnou korozi kontaktů napájecí šňůry nebo konektorů, která může způsobit přehřátí.

Zkontrolujte, zda jsou všechny napájecí kabely bezpečně a úplně zapojeny do zásuvek.

Nepoužívejte napájecí adaptér, který má známky koroze na kolících zástrčky pro vstup střídavého napětí nebo vykazuje známky přehřátí (například deformovaný plast) na zástrčce nebo kdekoli na adaptéru.

Nepoužívejte napájecí kabely, jejichž kolíky na zástrčce nebo konektoru vykazují známky koroze nebo přehřátí, nebo které jsou jakýmkoliv způsobem poškozeny.

Nezakrývejte napájecí adaptér připojený do elektrické zásuvky látkovými nebo jinými objekty, aby nedošlo k přehřátí.

Prodlužovací kabely a podobná zařízení

Ověřte, že prodlužovací kabely, chrániče přepětí, nepřerušitelné zdroje napájení a zásuvky odpovídají požadavkům produktu na elektrický příkon. Tato zařízení nikdy nepřetěžujte. Používáte-li napájecí lišty, nepřekračujte doporučený příkon na vstupu. S otázkami o příkonu a požadavcích na napájení se obraťte na elektrotechnika.

Zástrčky a zásuvky



Pokud zásuvka, kterou chcete použít pro vaše zařízení, vykazuje znaky poškození nebo koroze, nepoužívejte ji, dokud není opravena kvalifikovaným elektrotechnikem.

Zástrčku neohýbejte a neupravujte. Je-li zástrčka poškozena, získejte od výrobce náhradu.

Do elektrické zásuvky nezapojte kromě počítače další domácí či firemní přístroje s velkou spotřebou elektřiny, jinak nestabilní napětí může poškodit počítač, data nebo připojená zařízení.

Některé produkty mají tříkolíkovou zástrčku. Tato zástrčka se používá do uzemněných zásuvek. Tím se zvyšuje bezpečnost. Nedávejte tyto zástrčky do neuzemněných zásuvek. Není-li možné zasunout zástrčku do zásuvky, obraťte se na elektrotechnika, aby vám dodal odpovídající adaptér nebo uzemněnou zásuvku. Zásuvky nikdy nepřetěžujte. Celkový příkon systému by neměl přesáhnout 80 procent jmenovitého příkonu obvodu. S otázkami o napájení a příkonu obvodů se obraťte na elektrotechnika.

Ujistěte se, že používaná zásuvka je správně zapojena, snadno dostupná a poblíž zařízení. Napájecí kabely nenapínejte způsobem, který kabely namáhá.

Elektrická zásuvka musí mít správné hodnoty napětí a proudu pro instalovaný produkt.

Zařízení k elektrickým zásuvkám připojujte a odpojíte opatrně.

Prohlášení k napájecímu zdroji



Nikdy neodstraňujte kryt na napájecím zdroji, ani žádný díl, na kterém je následující štítek.



Uvnitř komponent, na kterých je připevněn tento štítek, je nebezpečné napětí, proud a úroveň energie. Uvnitř takových komponent nejsou žádné opravitelné díly. Máte-li podezření, že takový díl způsobuje problém, obraťte se na servisního technika.

Externí zařízení

POZOR:

Během doby, kdy je počítač zapnutý, nepřipojujte ani neodpojujte jakékoli kabely externích zařízení, kromě kabelů rozhraní USB a 1394, jinak může dojít k poškození počítače. Chcete-li zabránit potenciálnímu poškození připojených zařízení, počkejte po vypnutí počítače alespoň 5 sekund a pak teprve externí zařízení odpojte.

Všeobecná poznámka k baterii



NEBEZPEČÍ

Baterie, které společnost Lenovo k vašemu produktu dodala, jsou testovány z hlediska kompatibility s ním a měly by být nahrazeny pouze schválenými bateriemi. Na jinou baterii než baterii doporučenou od společnosti Lenovo ani na baterii rozebranou či upravenou se nevztahuje záruka.

Nesprávné či nedovolené nakládání s baterií může způsobit její přehřátí, únik tekutiny z baterie nebo její výbuch. Abyste se vyhnuli zranění, dodržujte následující pravidla:

- Žádnou baterii neotevírejte, nerozebírejte a nepokoušejte se ji opravit.
- Baterii neprorážejte ani nedrtěte.
- Nezkratujte baterii ani ji nevystavujte vodě nebo jiným kapalinám.
- Udržujte baterii mimo dosah dětí.
- Chraňte baterii před ohněm.

Je-li baterie poškozena nebo zjistíte-li, že teče nebo že se na jejích kontaktech usazuje cizí materiál, přestaňte takovou baterii používat.

Akumulátorové baterie a výrobky je obsahující skladujte při pokojové teplotě, nabitě přibližně na 30 až 50 % kapacity. Doporučujeme baterie přibližně jednou ročně nabít, aby nedošlo k přílišnému vybití.

Nevyhazujte baterii do odpadu, který je vyvážen na skládku. Při likvidaci baterie dodržujte místní nařízení a předpisy.

Upozornění týkající se výměnné dobíjecí baterie



NEBEZPEČÍ

Baterie nabíjejte pouze podle pokynů v dokumentaci dodávané s baterií.

Nesprávná výměna baterie může vést k nebezpečí výbuchu. Baterie obsahuje malé množství škodlivé látky.

Upozornění týkající se vestavěné dobíjecí baterie



Vestavěnou dobíjecí baterii se nepokoušejte vyměnit. Výměnu této baterie musí provádět specializovaný servis nebo technik autorizovaný společností Lenovo.

Baterie nabíjejte pouze podle pokynů v dokumentaci dodávané s baterií.

Specializované servisy nebo technici s autorizací od Lenovo recyklují baterie Lenovo v souladu s místními zákony a nařízeními.

Poznámka k nedobíjitelné knoflíkové baterii



Při nesprávné výměně knoflíkové baterie hrozí nebezpečí výbuchu. Baterie obsahuje malé množství škodlivé látky.

Nezahřívejte ji na více než 100 °C.

Níže uvedené prohlášení se vztahuje na uživatele státu Kalifornie, USA.

Informace o chloristanu platné pro stát Kalifornie:

Produkty s lithiovou knoflíkovou baterií obsahující kysličník mangančitý mohou obsahovat chloristany.

Chloristanové materiály – může být nezbytné zvláštní zacházení. Viz www.dtsc.ca.gov/hazardouswaste/perchlorate

Teplo a větrání produktu



Počítače, napájecí adaptéry a další příslušenství po zapnutí a při dobíjení baterií vytvářejí teplo. Notebooky mohou vytvářet vzhledem ke své malé velikosti velké množství tepla. Vždy dodržujte tato základní pravidla:

- Když je počítač zapnutý nebo když se nabíjí baterie, může se spodní část nebo opěrky pro ruce zahřívat. Vyvarujte se dlouhodobějšího kontaktu rukou, klína nebo jakékoli jiné části svého těla s některou horkou částí počítače. Při používání klávesnice nepokládejte dlaně na opěrky pro ruce po delší dobu. Váš počítač vytváří při normální činnosti teplo. Množství tepla závisí na velikosti systémové aktivity a na úrovni nabití baterie. Dlouhodobý kontakt s tělem, dokonce i přes oděv, může být nepříjemný nebo způsobit i popáleniny. Při používání klávesnice byste měli dělat pravidelné přestávky, při nichž zvednete ruce z opěrek pro ruce. Dále si dejte pozor, abyste klávesnici nepoužívali příliš dlouhou dobu.
- Nepoužívejte počítač a nedobíjejte baterii v blízkosti hořlavých materiálů nebo v prostředí s nebezpečím výbuchu.
- Větrací otvory, větráky a chladiče jsou součástí produktu kvůli bezpečnosti, pohodlí a spolehlivému provozu. Při položení produktu na měkký povrch, jako je postel, pohovka nebo

koberec, může dojít k zakrytí větracích otvorů nebo zablokování větráků. Ventilátory a větrací otvory nikdy neblokujejte, nezakrývejte nebo nevyvínejte.

- Je-li napájecí adaptér připojený k zásuvce a k počítači, zahřívá se. Při používání napájecího zdroje se ho nedotýkejte žádnou částí těla. Nikdy nepoužívejte napájecí adaptér k zahřívání svého těla. Dlouhodobý kontakt s tělem, dokonce i přes oděv, může způsobit popáleniny.

Z důvodu bezpečnosti při práci s počítačem vždy dodržujte tyto základní pokyny:

- Je-li počítač zapojen do zásuvky, musí být kryt počítače vždy zavřený.
- Pravidelně odstraňujte vrstvu prachu usazenou na vnější straně počítače.
- Je nutné odstraňovat prach z ventilátorů a větracích otvorů. U počítačů, které jsou provozovány v oblastech s vyšším provozem nebo s vyšší prašností, může být zapotřebí provádět čištění častěji.
- Nezakrývejte ani neblokujejte žádné větrací otvory.
- Počítač nesmí být „zabudován“ do nábytku, neboť by to mohlo zvýšit riziko přehřátí.
- Teplota vzduchu proudícího dovnitř počítače nesmí překročit 35 °C.

Bezpečnostní instrukce týkající se elektrického proudu



Elektrický proud v napájecích, telefonních a komunikačních kabelech je nebezpečný.

Ochrana před úrazem elektrickým proudem:

- Nepoužívejte počítač za bouřky.
- Za bouřky nepřipojujte ani neodpojujte kabely, neprovádějte instalaci, údržbu ani rekonfiguraci tohoto produktu.
- Všechny napájecí šňůry připojujte pouze k řádně zapojené elektrické zásuvce (s ochranným kolíkem).
- Všechna zařízení, která budou připojena k tomuto produktu, zapojte do správně zapojených zásuvek.
- Datové kabely připojujte nebo odpojujte, pokud možno, pouze jednou rukou.
- Nikdy nezapínejte zařízení, která vykazují známky poškození ohněm, vodou nebo jiná strukturální poškození.
- Pokud není v pokynech týkajících se postupů při instalaci a konfiguraci specifikováno jinak, odpojte před sejmutím krytů připojené napájecí šňůry, telekomunikační systémy, síť a modem.
- Nepoužívejte počítač, dokud nebudou všechny kryty vnitřních částí upevněny na svém místě. Nikdy nepoužívejte počítač s odkrytými vnitřními částmi a obvody.



Při instalaci, přemísťování nebo otvírání krytů tohoto produktu nebo připojených zařízení připojujte a odpojujte kabely podle následujících pokynů.

Připojení:

1. Všechno vypněte.
2. Nejprve připojte všechny kabely k zařízení.
3. Připojte datové kabely ke konektorům.
4. Zapojte napájecí šňůry do zásuvky.
5. Zapněte zařízení.

Odpojení:

1. Všechno vypněte.
2. Nejdříve odpojte napájecí šňůry ze zásuvky.
3. Odpojte datové kabely od konektorů.
4. Odpojte všechny kabely od zařízení.

Napájecí šňůra musí být odpojena ze zásuvky před instalací veškerých ostatních elektrických kabelů připojených k počítači.

Napájecí šňůru lze znovu připojit do zásuvky až po připojení všech ostatních kabelů k počítači.

**NEBEZPEČÍ**

Za bouřky neprovádějte žádné výměny, nepřipojujte telefonní kabel do telefonní zásuvky ve zdi ani ho z ní nevypojujte.

Poznámka týkající se obrazovky LCD

POZOR:

Obrazovka (LCD) je vyrobena ze skla a hrubé zacházení s počítačem nebo jeho pád může obrazovku LCD poškodit. V případě, že se obrazovka LCD rozbije a vnitřní tekutina zasáhne oči nebo ruce, musíte potřísněná místa okamžitě opláchnout vodou. Oplachování provádějte nejméně po dobu 15 minut. Pokud po omytí přetrvávají nějaké problémy, vyhledejte lékařskou pomoc.

Poznámka: V případě produktů s fluorescenčními zářivkami obsahujícími rtuť (například jiné než LED) obsahuje fluorescenční zářivka v obrazovce (LCD) rtuť. Likvidace musí být provedena v souladu s místními, národními nebo federálními právními předpisy.

Použití sluchátek

POZOR:

Nadměrný akustický tlak ze sluchátek může způsobit ztrátu sluchu. Nastavení ekvalizéru na maximum zvyšuje výstupní napětí sluchátek, a tím i úroveň akustického tlaku. Chcete-li tedy ochránit svůj sluch, nastavte ekvalizér na přiměřenou úroveň.

Nadměrné užívání sluchátek po dlouhou dobu a při velké hlasitosti může být nebezpečné v případě, že výstup sluchátek nebo konektorů nespĺňuje specifikace normy ČSN EN 50332-2. Výstupní konektor sluchátek vašeho počítače je v souladu se specifikací EN 50332-2, bod 7. Tato specifikace omezuje maximální výstupní napětí „wide band true RMS“ na 150 mV. Chcete-li zabránit riziku zhoršení nebo ztráty sluchu, pořiďte si sluchátka, která splňují normu ČSN EN 50332-2 (bod 7) pro širokopásmové napětí 75 mV. Používání sluchátek, která nespĺňují normu ČSN EN 50332-2, může být nebezpečné, neboť taková sluchátka mohou produkovat nadměrnou úroveň akustického tlaku.

Jestliže jste spolu s vaším počítačem Lenovo obdrželi i sluchátka (jako sadu), můžete si být jisti, že kombinace sluchátek a počítače splňuje specifikace normy ČSN EN 50332-1. Rozhodnete-li se používat jiná sluchátka, zajistěte, aby taková sluchátka splňovala specifikace normy ČSN EN 50332-1 (bod 6.5 – Hodnoty omezení). Používání sluchátek, která nespĺňují normu ČSN EN 50332-1, může být nebezpečné, neboť taková sluchátka mohou produkovat nadměrnou úroveň akustického tlaku.

Další bezpečnostní instrukce

Upozornění na plastový sáček



NEBEZPEČÍ

Plastové sáčky mohou být nebezpečné. Plastové sáčky ukládejte mimo dosah dětí i batolat, abyste zabránili nebezpečí udušení.

Upozornění na skleněné části

POZOR:

Některé části vašeho výrobku mohou být vyrobeny ze skla. Sklo se může rozbít, pokud výrobek spadne na tvrdý povrch nebo je vystaven velkému nárazu. Pokud se sklo rozbije, nedotýkejte se ho ani se ho nesnažte odstranit. Přestaňte výrobek používat, dokud sklo nevymění vyškolený servisní technik.

Kapitola 1. Přehled produktu

V této kapitole jsou uvedeny informace o umístění konektorů, umístění důležitých štítků produktu, funkcích počítače, technických parametrech, prostředí operačního systému a předinstalovaných programech.

- „Umístění ovládacích prvků, konektorů a kontrol ek počítače“ na stránce 1
- „Nalezení důležitých informací o produktu“ na stránce 9
- „vybavení“ na stránce 11
- „Technické údaje“ na stránce 12
- „Provozní prostředí“ na stránce 13
- „Programy od společnosti Lenovo“ na stránce 13

Umístění ovládacích prvků, konektorů a kontrol ek počítače

Tato část popisuje funkce hardwaru počítače a obsahuje základní informace, které potřebujete znát před tím, než začnete počítač používat.

Pohled zepředu

Poznámka: Váš počítač se může od obrázku níže mírně lišit.



Obrázek 1. Pohled zepředu

1 Fotoaparát (některé modely)	2 Mikrofony (některé modely)
3 Hlavní vypínač	4 Snímač otisku prstu (některé modely)
5 Dotyková ploška Trackpad	6 Tlačítka zařízení TrackPoint®
7 Kolík zařízení TrackPoint	8 Obrazovka (u některých modelů vícedotyková)

1 Fotoaparát (některé modely)

Některé modely mají integrovanou kameru. Pomocí této kamery lze pořizovat obrázky a účastnit se videokonferencí. Další informace naleznete v části „Použití kamery“ na stránce 40.

2 Mikrofony (některé modely)

Mikrofony nahrávají zvuk a hlas, pokud jsou použity s programem schopným pracovat se zvukem.

3 Hlavní vypínač

Stiskem hlavního vypínače počítač zapnete nebo ho přepnete do režimu spánku. Postup vypnutí počítače naleznete v části „Časté dotazy“ na stránce 17.

Pokud počítač nereaguje, můžete ho vypnout stisknutím a podržením hlavního vypínače alespoň na čtyři sekundy. Pokud se vám počítač vypnout nedaří, přečtete si část „Počítač neodpovídá“ na stránce 97.

Funkci hlavního vypínače si můžete zvolit. Jeho stisknutím například můžete počítač vypnout nebo ho přepnout do režimu spánku či hibernace. Nastavení funkce hlavního vypínače provedete takto:

1. Přejděte do nabídky Ovládací panely, poté přepněte jejich uspořádání z Kategorie na Velké ikony či Malé ikony.
2. Klikněte na položky **Možnosti napájení** → **Nastavení tlačítek napájení**.
3. Postupujte podle pokynů na obrazovce.

4 Snímač otisku prstu (některé modely)

Některé modely jsou vybaveny snímačem otisku prstu. Technologie ověřování totožnosti uživatele pomocí otisků prstů umožňuje jednoduchý a bezpečný přístup uživatele pomocí přiřazení otisku prstu k heslům. Další informace naleznete v části „Použití snímače otisku prstu“ na stránce 65.

Polohovací zařízení ThinkPad®

5 Trackpad

6 Tlačítka zařízení TrackPoint

7 Kolík zařízení TrackPoint

Klávesnice obsahuje jedinečné polohovací zařízení ThinkPad od společnosti Lenovo. Ukazování, výběr a posouvání můžete provádět v jediném procesu, aniž byste prsty přesunuli ze základní pozice. Další informace naleznete v části „Polohovací zařízení ThinkPad“ na stránce 26.

8 Obrazovka (u některých modelů vícedotyková)

Některé modely mohou být vybaveny vícedotykovou obrazovkou. Vícedotyková obrazovka umožňuje ovládat počítač jednoduchými dotykovými gesty. Další informace naleznete v části „Použití vícedotykové obrazovky“ na stránce 19.

Pohled z pravé strany

Poznámka: Váš počítač se může od obrázku níže mírně lišit.



Obrázek 2. Pohled z pravé strany

1 Konektor Always On USB 3.0	2 Konektor USB 3.0
3 Konektor Mini DisplayPort®	4 Mřížka ventilátoru
5 Slot pro bezpečnostní zámek	

1 Konektor Always On USB 3.0

Konektor Always On USB (Universal Serial Bus) 3.0 se používá k připojení zařízení kompatibilních s rozhraním USB, jako je např. USB tiskárna nebo digitální fotoaparát.

Standardně platí, že konektor Always On USB 3.0 umožňuje nabíjet některá mobilní zařízení a smartphony, je-li počítač v jednom z následujících režimů:

- Je-li počítač zapnutý nebo je ve spánkovém režimu
- Je-li počítač v režimu hibernace nebo je vypnutý, ale je připojen k napájení

Chcete-li nabíjet tato zařízení, když je počítač vypnutý bez připojeného napájecího adaptéru nebo v režimu hibernace, postupujte takto:

- **Ve Windows® 7:** Spusťte program Power Manager, poté klepněte na kartu **Obecná nastavení napájení** a postupujte podle pokynů na obrazovce.
- **Ve Windows 8.1 a Windows 10:** Spusťte program Lenovo Settings, klikněte na volbu **Napájení** a postupujte podle pokynů na obrazovce.

Pokyny týkající se spouštění programů naleznete v části „Přístup k programům Lenovo“ na stránce 14.

Upozornění: Když k tomuto konektoru připojíte kabel USB, ujistěte se, že značka USB je na vrchní straně. Jinak by mohlo dojít k poškození konektoru.

2 Konektor USB 3.0

Konektor USB 3.0 se používá k připojení zařízení kompatibilních s rozhraním USB, jako je např. USB tiskárna nebo digitální fotoaparát.

Upozornění: Když k tomuto konektoru připojíte kabel USB, ujistěte se, že značka USB je na vrchní straně. Jinak by mohlo dojít k poškození konektoru.

3 Konektor Mini DisplayPort

Pomocí konektoru Mini DisplayPort připojte počítač ke kompatibilnímu projektoru, externímu monitoru nebo HDTV. Tento kompaktní konektor umožňuje plug-and-play nastavení a podporuje adaptéry, které můžete zapojit do konektorů DVI, VGA nebo HDMI™ (High-Definition Multimedia Interface). Konektor mini DisplayPort vašeho počítače podporuje přehrávání videa i zvuku.

4 Mřížka ventilátoru

Mřížky ventilátoru a vnitřní ventilátor umožňují cirkulaci vzduchu v počítači za účelem zajištění řádného chlazení, zejména chlazení procesoru.

Poznámka: Před mřížky ventilátoru neumísťujte žádné překážky, které by mohly bránit proudění vzduchu.

5 Slot pro bezpečnostní zámek

Chcete-li svůj počítač ochránit proti krádeži, zakupte si bezpečnostní kabelový zámek, který se hodí k vašemu slotu pro bezpečnostní zámek, abyste mohli počítač pomocí zámku připevnit k pevnému předmětu.

Poznámka: Jste zodpovědní za posouzení, výběr a implementaci zámkového zařízení a bezpečnostní funkce. Společnost Lenovo neposkytuje žádný komentář, posouzení ani záruku na funkce, kvalitu a výkon zámkového zařízení a bezpečnostních funkcí.

Pohled z levé strany

Poznámka: Váš počítač se může od obrázku níže mírně lišit.



Obrázek 3. Pohled z levé strany

1 Napájecí konektor	2 Konektor USB 3.0
3 Konektor VGA	4 Audio konektor
5 Pozice pro čtečku karet	6 Konektor Ethernet
7 Slot čtečky karet Smart Card (některé modely)	

1 Napájecí konektor

Připojte kabel napájecího adaptéru k počítači přes napájecí konektor a dobijte baterii.

2 Konektor USB 3.0

Konektor USB 3.0 se používá k připojení zařízení kompatibilních s rozhraním USB, jako je např. USB tiskárna nebo digitální fotoaparát.

Upozornění: Když k tomuto USB konektoru připojíte kabel USB, ujistěte se, že značka USB je na vrchní straně. Jinak by mohlo dojít k poškození konektoru.

3 Konektor VGA (Video Graphics Array)

Pomocí konektoru VGA připojte počítač ke kompatibilnímu VGA zařízení, např. monitoru VGA.

Poznámka: Jestliže připojíte počítač k dokovací stanici, použijte konektor VGA na dokovací stanici a nikoliv na počítači.

4 Audio konektor

Chcete-li z počítače poslouchat zvuk, připojte do audio konektoru sluchátka s 3,5mm (0,14") 4pólovou zástrčkou.

Používáte-li sluchátka s přepínačem funkce, při používání sluchátek tento přepínač nemačkejte. Pokud jej stisknete, vypne se mikrofon sluchátek a místo něho se zapnou vestavěné mikrofony počítače.

Poznámka: Audio konektor nepodporuje klasický mikrofon. Další informace naleznete v části „Použití funkcí zvuku“ na stránce 39.

5 Pozice pro čtečku karet

Váš počítač má k dispozici pozici pro čtečku karet. Chcete-li číst data uložená na své paměťové kartě, vložte kartu do tohoto slotu. Další informace o podporovaných kartách naleznete v části „Používání karty Flash Media Card nebo SmartCard“ na stránce 40.

6 Konektor Ethernet

Konektor Ethernet se používá pro připojení počítače k lokální síti (LAN).



NEBEZPEČÍ

Chcete-li předejít nebezpečí elektrického šoku, nepřipojujte ke konektoru sítě Ethernet telefonní kabel. Ke konektoru sítě Ethernet můžete připojit pouze Ethernet.

Konektor Ethernetu je vybaven dvěma stavovými kontrolkami, které zobrazují stav připojení k síti. Svítí-li kontrolka zeleně, je počítač připojen k síti LAN. Svítí-li kontrolka žlutě, probíhá přenos dat.

Poznámka: Pokud je počítač připojen k dokovací stanici, použijte konektor sítě Ethernet na dokovací stanici a nikoliv na počítači.

7 Slot čtečky karet Smart Card (některé modely)

Některé modely mohou být vybaveny slotem čtečky karet Smart Card. Karty Smart Card lze obecně využít k autentizaci, ukládání dat a zpracování aplikací. Karty SmartCard také mohou zajišťovat silnou bezpečnostní autentizaci pro funkci single sign-on (SSO) ve velkých organizacích. Další informace naleznete v části „Používání karty Flash Media Card nebo SmartCard“ na stránce 40.

Pohled zespodu

Poznámka: Váš počítač se může od obrázku níže mírně lišit.

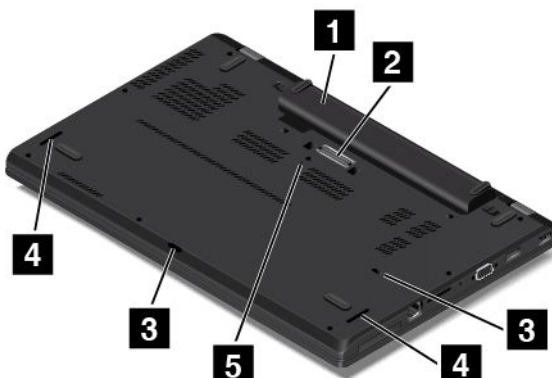

Obrázek 4. Pohled zespodu

1 Výměnná baterie	2 Konektor pro dokovací stanici
3 Drenážní otvory klávesnice	4 Reproduktory
5 Otvor pro nouzový reset	

1 Výměnná baterie

Pokud není k dispozici napájecí adaptér, napájejte počítač z baterie.

2 Konektor pro dokovací stanici

Pokud počítač připojíte k podporované dokovací stanici, rozšíříte tím jeho možnosti, ať už jste doma nebo v kanceláři. Další informace o podporovaných dokovacích stanicích naleznete v části „Dokovací stanice ThinkPad“ na stránce 43.

3 Drenážní otvory klávesnice

Pokud omylem vylijete tekutinu na klávesnici, může voda vytéci z počítače ven drenážními otvory v klávesnici.

4 Reproduktory

Váš počítač je vybaven párem stereofonních reproduktorů.

5 Otvor pro nouzový reset

Pokud počítač přestane reagovat a nepodaří se vám ho vypnout hlavním vypínačem, odpojte napájecí adaptér. Poté zasuňte narovnanou kancelářskou svorku do otvoru pro nouzový reset a počítač tak resetujte.

Kontrolky stavu

Kontrolky stavu ukazují stav počítače.

Poznámka: Váš počítač se může od obrázku mírně lišit.

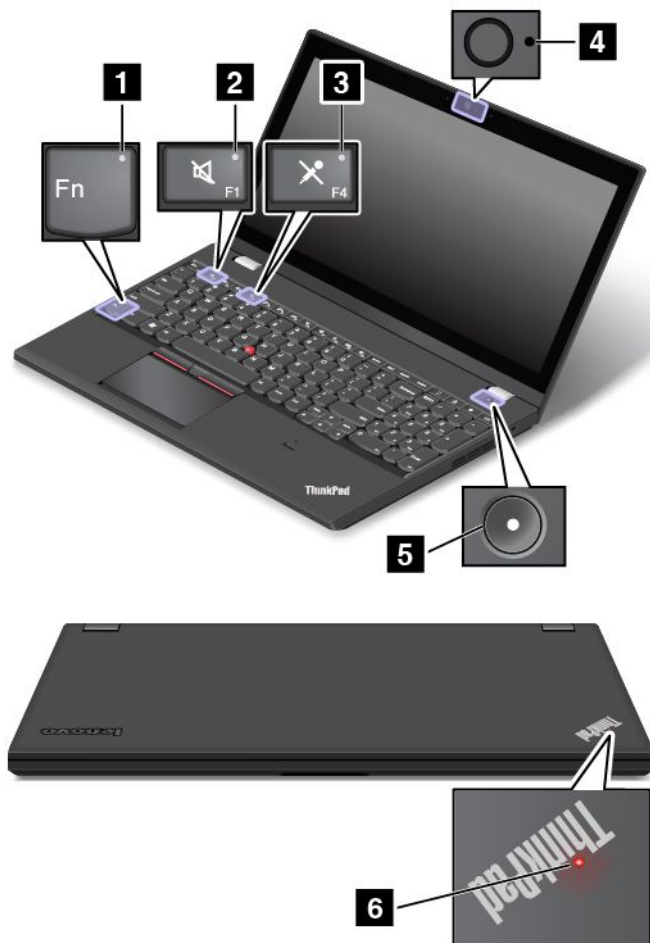

1 Indikátor funkce Fn Lock

Indikátor funkce Fn Lock ukazuje stav funkce Fn Lock. Další informace naleznete v části „Speciální klávesy“ na stránce 24.

2 Indikátor vypnutí zvuku

Vypnutí zvuku označuje rozsvícení příslušného indikátoru.

3 Indikátor vypnutí mikrofonu

Když svítí indikátor vypnutí mikrofonu, mikrofon je vypnutý.

4 Indikátor stavu kamery

Když svítí indikátor stavu kamery, kamera je spuštěna.

5/6 Indikátory stavu systému

Indikátor umístěný v logu ThinkPad na víku počítače a indikátor ve středu hlavního vypínače ukazují stav počítače:

- **Bliká třikrát:** Počítač je připojen k napájení.
- **Svítil:** Počítač je zapnutý (v normálním režimu).
- **Vypnuto:** Počítač je vypnutý nebo v režimu hibernace.
- **Rychle bliká:** Počítač přechází do spánkového režimu nebo do režimu hibernace.
- **Pomalou bliká:** Počítač je ve spánkovém režimu.

Nalezení důležitých informací o produktu

Tato část popisuje umístění následujících štítků:

- Štítek s modelem a typem zařízení
- Štítek s číslem FCC ID a certifikací IC
- Štítek s certifikátem pravosti systému Windows
- Štítek GML (Genuine Microsoft® Label)

Typ a model počítače

Štítek s modelem a typem zařízení slouží k identifikaci vašeho počítače. Když se obracíte na Lenovo s žádostí o pomoc, štítek s typem a modelem počítače pomáhá technikům k rychlejší identifikaci vašeho počítače a zajišťuje rychlejší servis.

Následující obrázek zobrazuje umístění štítku s typem a modelem počítače.

Poznámka: Váš počítač se může od obrázku níže mírně lišit.

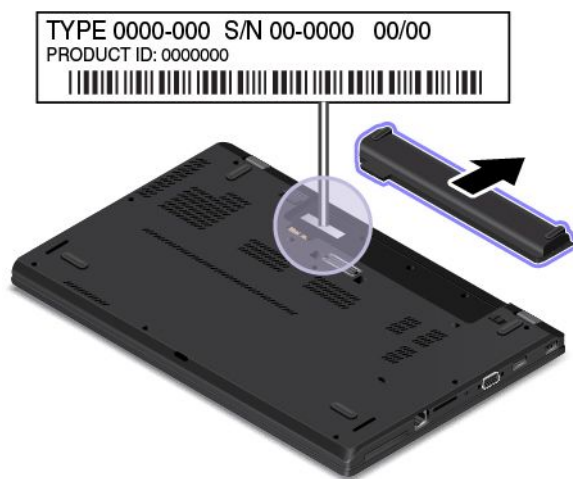

Štítek s číslem certifikace IC a FCC ID

Následující obrázek znázorňuje umístění štítku s informacemi o certifikaci IC a FCC ID na sestavě zadního krytu počítače.

Poznámka: Váš počítač se může od obrázku mírně lišit.



Obsah tohoto štítku závisí na tom, jakými bezdrátovými moduly je váš počítač vybaven:

- Byl-li bezdrátový modul předinstalován společností Lenovo, obsahuje štítek skutečné certifikační číslo FCC ID a IC příslušného modulu.

Poznámka: Předinstalovaný bezdrátový modul sami neodstraňujte ani nevyměňujte. Chcete-li modul vyměnit, musíte nejprve kontaktovat servis společnosti Lenovo. Lenovo neponese odpovědnost za škody způsobené nepovolenou výměnou.

- U modulu WAN, který může instalovat uživatel, štítek odkazuje na uživatelskou příručku, kde je certifikační číslo FCC ID a IC uvedeno.

Štítek s certifikačním číslem IC a FCC ID pro bezdrátový modul WAN, který může instalovat uživatel, je umístěn v počítači na bezdrátovém modulu WAN **1** (pouze některé modely).

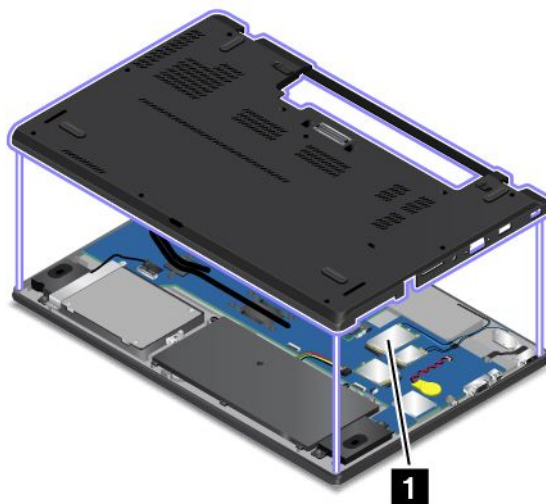

Poznámka: Jako uživatelem instalovatelný bezdrátový modul smí být použit pouze takový bezdrátový modul, který byl pro daný počítač schválen společností Lenovo. Jinak se při zapnutí počítače zobrazí chybová zpráva a zazní zvukový signál.

Štítky operačních systémů Windows

Certifikát pravosti Windows 7: Modely počítačů, na nichž je předinstalován operační systém Windows 7, mají na krytu počítače nebo uvnitř prostoru pro baterii nalepen štítek s certifikátem pravosti. Ten slouží jako potvrzení, že příslušný počítač má licenci k používání produktu Windows 7 a že je na něm předinstalovaná pravá verze systému Windows 7. V některých případech může být v rámci licence na operační systém Windows 7 Professional, která umožňuje provedení downgradu, instalována i starší verze Windows. Na certifikátu pravosti je uvedena verze systému Windows 7, na jejíž používání má počítač licenci, a identifikační

číslo produktu. Toto číslo je důležité v případě, že potřebujete operační systém Windows 7 přeinstalovat z jiného zdroje, než je sada disků pro obnovení od společnosti Lenovo.

Štítek GML (Genuine Microsoft) pro systém Windows 8.1 a Windows 10: Podle vaší zeměpisné polohy, data výroby počítače a toho, zda je na něm předinstalován systém Windows 8.1 nebo Windows 10, se může na krytu počítače nacházet štítek GML (Genuine Microsoft). Obrázky různých druhů štítku GML naleznete na adrese <http://www.microsoft.com/en-us/howtotell/Hardware.aspx>.

- V Čínské lidové republice musí být štítek GML (Genuine Microsoft) na všech modelech počítačů, na nichž je předinstalována nějaká verze systémů Windows 8.1 nebo Windows 10.
- V jiných zemích a oblastech musí být štítek GML pouze na modelech počítačů, které mají licenci na používání systémů Windows 8.1 Pro nebo Windows 10 Pro.

Nepřítomnost štítku GML neznamená, že předinstalovaná verze systému Windows není pravá. Podrobnosti ohledně určení pravosti předinstalovaného produktu Windows naleznete na webu společnosti Microsoft na adrese <http://www.microsoft.com/en-us/howtotell/default.aspx>.

Na rozdíl od produktů Windows 7 se nepoužívají vnější viditelné štítky s identifikačním číslem produktu a s verzí systému Windows. Identifikační číslo je namísto toho zaznamenáno ve firmwaru počítače. Při každé instalaci operačního systému Windows 8.1 nebo Windows 10 instalační program v rámci aktivace vyhledá ve firmwaru počítače odpovídající platné identifikační číslo produktu.

V některých případech může být v rámci licence na operační systém Windows 8.1 Pro nebo Windows 10 Pro, která umožňuje provedení downgradu, instalována i starší verze Windows.

vybavení

V této části jsou uvedeny funkce vašeho počítače.

Procesor

Vlastnosti systému svého počítače zobrazíte takto:

- **Ve Windows 7:** Otevřete nabídku Start, pravým tlačítkem klikněte na volbu **Počítač** a poté na volbu **Vlastnosti**.
- **Ve Windows 8.1:** Přejděte na obrazovku pracovní plochy a přesunutím ukazatele do pravého horního nebo pravého dolního rohu obrazovky zobrazte ovládací tlačítka. Poté klepněte na **Nastavení** → **Informace o počítači**.
- **Ve Windows 10:** Proveďte jeden z následujících postupů:
 - Otevřete nabídku Start a klepněte na položku **Nastavení**. Pokud položka **Nastavení** v nabídce není, zobrazte všechny programy klepnutím na volbu **Všechny aplikace**. Poté klepněte na položky **Nastavení** → **Systém** → **O**.
 - Pravým tlačítkem klikněte na tlačítko Start . Poté vyberte volbu **Systém**.

Paměť

- Moduly Double data rate 3 low synchronous dynamic random access memory (DDR3L SDRAM)

Disková jednotka

- 2,5" provedení, 7 mm (0,28") vysoká úložná jednotka (jednotka pevného disku, jednotka SSD nebo jednotka hybridního disku)
- Jednotka SSD M.2 pouze pro mezipaměť (některé modely)

Displej

- Barevný displej s technologií TFT (Thin Film Transistor)
- Velikost displeje: 396,24 mm (15.6")
- Rozlišení displeje: 2880 × 1620, 1920 × 1080 nebo 1366 × 768 (v závislosti na modelu)
- Ovládání jasu
- Fotoaparát (některé modely)
- Mikrofony (některé modely)

Klávesnice

- Šestiřádková klávesnice nebo šestiřádková podsvícená klávesnice (v závislosti na modelu)
- Polohovací zařízení ThinkPad
- Funkční klávesy
- Numerická klávesnice

Rozhraní

- Napájecí konektor
- Audio konektor
- Konektor pro dokovací stanici
- Konektor pro Ethernet
- Slot čtečky multimediálních karet
- Konektor Mini DisplayPort
- Jeden konektor Always On USB 3.0
- Slot čtečky karet Smart Card (některé modely)
- Dva konektory USB 3.0
- Konektor VGA

Funkce bezdrátového připojení

- Satelitní přijímač GNSS (Global navigation satellite system) (některé modely)
- Bluetooth
- Bezdrátová síť LAN
- Bezdrátová síť WAN (některé modely)

Funkce zabezpečení

- Slot pro bezpečnostní zámek
- Snímač otisku prstu (některé modely)

Technické údaje

Tato část obsahuje technické údaje počítače.

Rozměry

- Šířka: 380,60 mm (14,98")
- Hloubka: 258,20 mm (10,17")
- Výška: 22,45 mm (0,88") nebo 23,30 mm (0,92")

Tepelný výkon (v závislosti na modelu)

- Maximálně 45 W (154 Btu/h)
- Maximálně 65 W (222 Btu/h)

Napájecí zdroj (adaptér napájení)

- Vstup se sinusovým průběhem, 50 až 60 Hz
- Vstupní parametry adaptéru napájení: 100 až 240 V, 50 až 60 Hz

Provozní prostředí

V této části jsou obsaženy informace o provozním prostředí počítače.

Prostředí:

- Maximální nadmořská výška bez vyrovnávání tlaku: 3 048 m (10 000 stop)
- Teplota
 - V nadmořských výškách do 2 438 m (8 000 stop)
 - Provozní teplota: 5,0 °C až 35,0 °C (41 °F až 95 °F)
 - Skladovací: 5,0 °C až 43,0 °C (41 °F až 109 °F)
 - V nadmořských výškách nad 2 438 m (8 000 stop)
 - Maximální teplota při provozu v netlakovaném prostředí: 31,3 °C (88 °F)
- **Poznámka:** Při nabíjení hlavní baterie musí být její teplota alespoň 10 °C.
- Relativní vlhkost:
 - Provozní: 8 % až 95 % při teplotě mokrého teploměru: 23 °C (73 °F)
 - Skladovací: 5 % až 95 % při teplotě mokrého teploměru: 27 °C (81 °F)

Je-li to možné, umístěte počítač na dobře větrané a suché místo bez přístupu přímého slunečního záření.

Upozornění:

- Do blízkosti počítače neumísťujte žádná elektrická zařízení, jako jsou elektrické ventilátory, rádia, klimatizace nebo mikrovlnné trouby. Silná magnetická pole vytvářená těmito zařízeními mohou poškodit monitor a data na jednotce pevného disku nebo na hybridní jednotce.
- Na počítač (nebo další připojená zařízení) nebo vedle něho nepokládejte žádné nápoje. Dojde-li k vylití kapaliny do počítače nebo připojeného zařízení, může to způsobit zkrat nebo jiné poškození.
- Nejezte ani nekuřte nad klávesnicí. Částičky, které napadají do klávesnice, mohou způsobit poškození.

Programy od společnosti Lenovo

Počítač je dodáván s programy od společnosti Lenovo, které vám zajistí snadnou a bezpečnou práci.

Poznámka: Dostupné programy se mohou měnit bez předchozího upozornění.

Další informace o těchto programech a ostatních počítačových řešeních nabízených společností Lenovo naleznete na adrese:
<http://www.lenovo.com/support>

Přístup k programům Lenovo

Chcete-li na počítači najít programy od společnosti Lenovo, udělejte následující:

- **Ve Windows 7 a Windows 10:**

1. Kliknutím na tlačítko Start otevřete nabídku Start. Najděte příslušný program podle jeho názvu.
2. Pokud dotyčný program není v nabídce Start uveden, klikněte na položku **Všechny programy** nebo **Všechny aplikace**.
3. Pokud ani pak program v seznamu nenajdete, najděte ho pomocí vyhledávacího pole.

- **Ve Windows 8.1:**

1. Stiskem klávesy Windows otevřete úvodní obrazovku. Najděte příslušný program podle jeho názvu.
2. Pokud požadovaný program není na úvodní obrazovce zobrazen, kliknutím na ikonu šipky  otevřete obrazovku aplikací.
3. Pokud program nenajdete ani na obrazovce aplikací, najděte ho pomocí vyhledávacího pole.

Některé programy od společnosti Lenovo jsou připraveny k instalaci. Ty tedy výše uvedenými metodami nenajdete, pokud jste je předtím už nenainstalovali. Chcete-li nainstalovat programy od společnosti Lenovo, vyberte volbu **Lenovo PC Experience** → **Lenovo Tools** a postupujte podle pokynů na obrazovce.

Úvod do programů od společnosti Lenovo

Tato část obsahuje stručné informace o programech od společnosti Lenovo. V závislosti na modelu vašeho počítače nemusí být některé programy k dispozici.

Access Connections™ (Windows 7)	<p>Program Access Connections je program asistence připojení pro tvorbu a správu profilů umístění. Každý profil umístění má uložena veškerá nastavení síťové a internetové konfigurace potřebná k připojení k síťové infrastruktuře z určitého umístění, např. z domova nebo z kanceláře.</p> <p>Když se s počítačem přesouváte z místa na místo, stačí přepnout na jiný místní profil a můžete se snadno připojit k síti, aniž byste pokaždé museli manuálně měnit konfiguraci nebo restartovat počítač.</p>
Active Protection System™ (Windows 7, Windows 8.1 a Windows 10)	<p>Program Active Protection System chrání vaši interní úložnou jednotku (například jednotku pevného disku) v situacích, které senzor otřesů v počítači vyhodnotí jako nebezpečné pro jednotku, např. naklonění počítače, zvýšená míra vibrací nebo otřesy.</p> <p>Jestliže interní úložná jednotka nepracuje, je menší šance jejího poškození. Je tomu tak proto, že když interní úložná jednotka nepracuje, vypne systém její otáčení a může rovněž přesunout její čtecí a zapisovací hlavy do oblastí, jež neobsahuje žádná data.</p> <p>Jakmile senzor otřesů zjistí, že je prostředí opět stabilní (minimální změny v naklonění počítače, vibracích nebo otřesech), znovu interní úložnou jednotku spustí.</p>
Auto Scroll Utility (Windows 7, Windows 8.1 a Windows 10)	<p>Tento program usnadňuje práci s okny. Provádí automatické přizpůsobování polohy okna v popředí. Dále je automaticky přizpůsobován posuvník v uživatelském rozhraní.</p>

Communications Utility (Windows 7)	Program Communications Utility slouží ke konfiguraci nastavení integrované kamery a zvukových zařízení.
Fingerprint Manager Pro, Lenovo Fingerprint Manager nebo Touch Fingerprint Manager (Windows 7 a Windows 8.1)	Pokud je váš počítač vybaven snímačem otisku prstu, můžete pomocí programu Fingerprint Manager Pro, Lenovo Fingerprint Manager nebo Touch Fingerprint Manager zaregistrovat svůj otisk prstu a přiřadit ho k heslům pro systém Windows. Ověřování totožnosti uživatele pomocí otisků prstů tak může nahradit hesla a umožnit jednoduchý a bezpečný přístup uživatele.
Hotkey Features Integration (Windows 7, Windows 8.1 a Windows 10)	Hotkey Features Integration je balíček nástrojů, které můžete nainstalovat a které jsou určeny pro speciální klávesy a tlačítka počítače. Tyto speciální klávesy a tlačítka slouží k usnadnění a rozšíření práce s počítačem. Nainstalujete-li tyto pomocné programy, budete moci příslušné speciální klávesy a tlačítka plně využívat.
Lenovo Companion (Windows 8.1 a Windows 10)	Nejlepší funkce systému by zároveň měly být snadno přístupné a pochopitelné. S programem Companion tomu tak je. V programu Companion můžete svůj počítač zaregistrovat, zobrazit uživatelský manuál, spravovat stav systému a jeho aktualizace, kontrolovat stav záruky a prohlížet dostupné příslušenství určené speciálně pro váš počítač. Můžete si zde též přečíst rady a doporučení, číst fóra společnosti Lenovo a udržovat si přehled o technologii díky článkům a blogům z důvěryhodných zdrojů. Tento program je plný exkluzivního obsahu od společnosti Lenovo, který vám pomůže poznat váš systém.
Lenovo PC Experience (Windows 7, Windows 8.1 a Windows 10)	Program Lenovo PC Experience vám pomůže pracovat snadněji a bezpečněji, protože díky němu získáte přístup k řadě programů, jako jsou například Active Protection System a Lenovo Solution Center.
Lenovo Settings (Windows 8.1 a Windows 10)	Program Lenovo Settings vám zpříjemní práci s počítačem. Promění váš počítač v přenosný hotspot, upraví nastavení kamery a zvuku, optimalizuje nastavení napájení a rovněž dokáže vytvořit a spravovat několik síťových profilů.
Lenovo Solution Center (Windows 7, Windows 8.1 a Windows 10)	Pomocí programu Lenovo Solution Center můžete odstraňovat a řešit problémy s počítačem. Kombinuje diagnostické testy, systémové informace, nastavení zabezpečení a informace o technické podpoře s tipy a radami pro optimální výkon systému.
Mobile Broadband Connect (Windows 7 a Windows 10)	Program Mobile Broadband Connect umožňuje připojení počítače k širokopásmové mobilní síti pomocí podporované bezdrátové karty WAN.
Message Center Plus (Windows 7)	Program Message Center Plus automaticky zobrazuje zprávy a důležitá oznámení od Lenovo, jako je např. upozornění na aktualizaci systému nebo upozornění na stav, který vyžaduje vaši pozornost.
Password Manager (Windows 7 a Windows 8.1)	Program Password Manager automaticky uchovává a vyplňuje ověřovací údaje pro programy a webové stránky operačního systému Windows.
Power Manager (Windows 7)	Program Power Manager poskytuje snadnou, flexibilní a úplnou správu napájení počítače. Pomocí tohoto programu můžete nastavit napájení tak, abyste dosáhli optimálního výkonu i úspory energie.
Recovery Media (Windows 7 a Windows 10)	Program Recovery Media umožňuje obnovit obsah jednotky pevného disku do výchozího stavu z výroby.
Rescue and Recovery® (Windows 7)	Program Rescue and Recovery je jednotlačítkové řešení pro záchranu a obnovu. Obsahuje sadu nástrojů pro automatické opravy, které vám mohou pomoci diagnostikovat problémy počítače, získat nápovědu a rychle obnovit systém po havárii, a to i v případě, že se nepodaří spustit operační systém Windows.

System Update (Windows 7 a Windows 8.1)	Program System Update pomáhá udržovat software ve vašem počítači aktuální tím, že stahuje a instaluje softwarové balíky, například ovladače zařízení, aktualizace systému UEFI (Unified Extensible Firmware Interface) BIOS (Basic Input/Output System) a další programy třetích stran.
WRITEit (Windows 8.1 a Windows 10)	Program WRITEit umožňuje psát rukou, kdykoli potřebujete. Můžete psát přímo do libovolné aplikace a textového pole, upravovat text v reálném čase, zobrazit text na celé obrazovce a převést rukopis na digitalizovaný text.

Kapitola 2. Použití počítače

V této kapitole naleznete informace o použití některých počítačových komponent.

Tato kapitola obsahuje následující části:

- „Registrace počítače“ na stránce 17
- „Časté dotazy“ na stránce 17
- „Použití vícedotykové obrazovky“ na stránce 19
- „Speciální klávesy“ na stránce 24
- „Polohovací zařízení ThinkPad“ na stránce 26
- „Řízení spotřeby“ na stránce 30
- „Připojení k síti“ na stránce 35
- „Použití externího displeje“ na stránce 37
- „Použití funkcí zvuku“ na stránce 39
- „Použití kamery“ na stránce 40
- „Používání karty Flash Media Card nebo SmartCard“ na stránce 40

Registrace počítače

Po registraci počítače jsou informace uloženy do databáze, díky které vás může společnost Lenovo kontaktovat v případě stažení produktu z prodeje či jiného vážného problému. V některých zemích navíc registrovaným uživatelům nabízí rozšířené služby a výhody.

Pokud si počítač zaregistrujete u společnosti Lenovo, budete rovněž moci využívat následující výhody:

- Rychlejší služby v případě, že požádáte společnost Lenovo o pomoc
- Automatické upozornění na volně šířený software (freeware) a zvláštní nabídky

Chcete-li svůj počítač zaregistrovat u společnosti Lenovo, přejděte na stránku <http://www.lenovo.com/register> a při registraci počítače postupujte podle pokynů na obrazovce.

Pokud používáte operační systém Windows 7, můžete svůj počítač zaregistrovat i pomocí předinstalovaného programu Lenovo Product Registration. Tento program se automaticky spustí poté, co počítač nějakou dobu používáte. Registraci počítače dokončete podle pokynů na obrazovce.

Časté dotazy

Tato část obsahuje několik rad, které vám pomohou využívat váš notebook ThinkPad na maximum.

Abyste mohli zajistit, že bude počítač podávat optimální výkon, přečtěte si následující webovou stránku, na které naleznete rady pro odstraňování problémů a odpovědi na časté dotazy:
<http://www.lenovo.com/support/faq>

Mohu získat uživatelskou příručku v jiném jazyce?

- Chcete-li si stáhnout uživatelskou příručku v jiném jazyce, navštivte webovou stránku <http://www.lenovo.com/support>. Dále postupujte podle pokynů na obrazovce.

Postup vypnutí počítače?

- **Ve Windows 7:** Otevřete nabídku Start a klepněte na **Vypnout**.
- **Ve Windows 8.1:** Provedte jeden z následujících postupů:
 - Přejděte na úvodní obrazovku stiskem tlačítka Windows. Klepněte na ikonu napájení v pravém horním rohu obrazovky a poté klepněte na položku **Vypnout**.
 - Přesunutím ukazatele do pravého horního nebo pravého dolního rohu obrazovky zobrazíte ovládací tlačítka. Poté klepněte na položky **Nastavení** → **Napájení** → **Vypnout**.

Poznámka: Můžete také aktivovat ovládací tlačítko **Nastavení** stiskem klávesy .

- **Ve Windows 10:** Otevřete nabídku Start a klepněte na volbu  **Napájení**. Poté klepněte na volbu **Vypnout**.

Jak lze otevřít nabídku Ovládací panely?

- **Ve Windows 7:** Otevřete nabídku Start a klepněte na volbu **Ovládací panely**.
- **Ve Windows 8.1:** Stiskem klávesy Windows otevřete nabídku Start. Poté kliknutím na ikonu šipky  otevřete obrazovku Aplikace a klikněte na **Ovládací panely**.
- **Ve Windows 10:** Pravým tlačítkem klepněte na tlačítko Start a poté klepněte na volbu **Ovládací panely**.

Jak můžu efektivněji využívat energii baterie, když jsem na cestách?

- Chcete-li šetřit energii nebo přerušit provoz, aniž byste museli ukončovat programy nebo ukládat soubory, přečtěte si část „Režimy úspory energie“ na stránce 34.
- Abyste dosáhli nejlepší rovnováhy mezi výkonem a úsporou energie, vytvořte a použijte plány napájení. Viz „Správa energie baterie“ na stránce 34
- Pokud bude váš počítač delší dobu vypnutý, můžete zabránit vybití baterie tím, že ji vyjmete z počítače.

Jak se bezpečně zbavím dat uložených na úložné jednotce?

- Prostudujte si část Kapitola 5 „Bezpečnost“ na stránce 59, kde najdete informace o ochraně vašeho počítače proti neoprávněnému použití a krádeži.
- Než odstraníte data z úložné jednotky, přečtěte si část „Upozornění na smazání dat z úložné jednotky“ na stránce 68.

Postup připojení externího monitoru

- Ujistěte se, že dodržíte postup uvedený v části „Použití externího displeje“ na stránce 37.
- Pomocí funkce Rozšířená plocha můžete zobrazit výstup jak na displeji počítače, tak na externím monitoru. Viz „Nastavení režimu zobrazení“ na stránce 38.

Jak připojím nebo vyměním zařízení?

- Další informace o výměně zařízení počítače najdete v části Kapitola 10 „Výměna zařízení“ na stránce 125.

Počítač je nyní po jisté době používání pomalejší. Co s tím?

- Postupujte podle pokynů v části „Obecné rady, jak předcházet problémům“ na stránce 91.
- Provedte diagnostiku problému pomocí předinstalovaného diagnostického softwaru. Viz „Diagnóza problémů“ na stránce 97.
- Podívejte se na prostředky obnovy v části Kapitola 9 „Obnova – přehled“ na stránce 115.

Mohu změnit chování při spouštění systému Windows 8.1 tak, aby se otevřela pracovní plocha nebo úvodní obrazovka?

- V systému Windows 8.1 lze nastavit, aby počítač standardně otevíral pracovní plochu nebo úvodní obrazovku. Chcete-li nastavit výchozí úvodní obrazovku, postupujte takto:
 1. Na pracovní ploše přesuňte ukazatel na hlavní panel ve spodní části obrazovky a klepněte pravým tlačítkem na hlavním panelu.
 2. Klepněte na **Vlastnosti**. Zobrazí se hlavní panel a okno Vlastnosti navigace.
 3. Na kartě **Navigace** vyhledejte část **Úvodní obrazovka** a poté proveďte jednu z následujících možností:
 - Chcete-li jako výchozí obrazovku nastavit pracovní plochu, vyberte možnost **Po přihlášení nebo zavření všech aplikací na obrazovce přejít na plochu místo na Úvodní obrazovku**.
 - Chcete-li jako výchozí obrazovku nastavit úvodní obrazovku, zrušte zaškrtnutí možnosti **Po přihlášení nebo zavření všech aplikací na obrazovce přejít na plochu místo na Úvodní obrazovku**.
 4. Klepnutím na tlačítko **OK** uložíte nové nastavení.

Vytiskněte si následující části a uschovejte je u svého počítače pro případ, že nebudete mít přístup k online uživatelské příručce.

- „Instalace nového operačního systému“ na stránce 71
- „Počítač neodpovídá“ na stránce 97
- „Problémy s napájením“ na stránce 109

Získání nápovědy k operačnímu systému Windows

Systém nápovědy Windows poskytuje podrobné informace o používání operačního systému, které vám pomohou optimálně využívat počítač. Systém nápovědy Windows spustíte jedním z následujících postupů:

- **Ve Windows 7:** Otevřete nabídku Start a klikněte na volbu **Nápověda a podpora**.
- **Ve Windows 8.1:** Přesunutím ukazatele do pravého horního nebo pravého dolního rohu obrazovky zobrazíte ovládací tlačítka. Poté klepněte na **Nastavení → Nápověda**. Operační systém Windows 8.1 navíc obsahuje aplikaci **Nápověda+tipy**, kterou můžete otevřít z úvodní obrazovky nebo z obrazovky aplikací.
- **Ve Windows 10:** Otevřete nabídku Start a klepněte na volbu **Začínáme**. Nalézt nápovědu, aplikace, soubory, nastavení a další položky vám také může pomoci osobní asistentka Cortana®.



Použití vícedotykové obrazovky

Tato část obsahuje informace o používání vícedotykové obrazovky, která je dostupná u některých modelů.

Poznámky:

- Obrazovka vašeho počítače se může od obrázku mírně lišit.
- V závislosti na používané aplikaci nemusí být některá gesta dostupná.

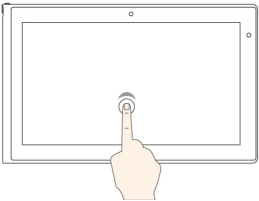
Následující tabulka uvádí některá často používaná gesta.

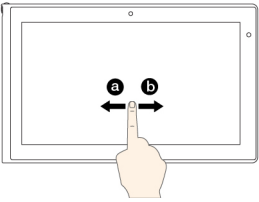
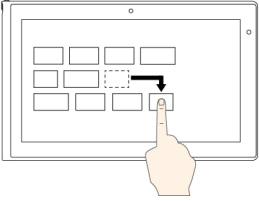
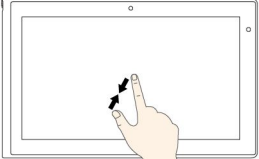
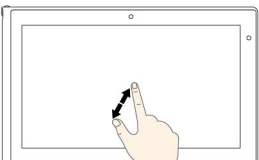
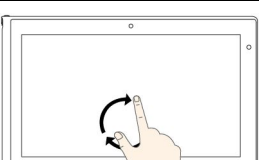

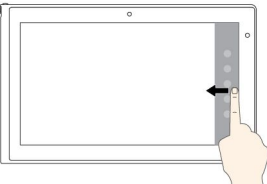
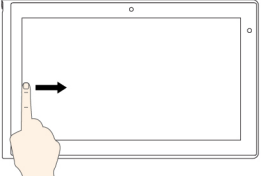
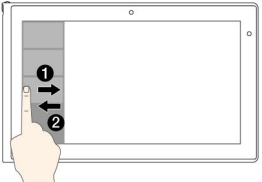
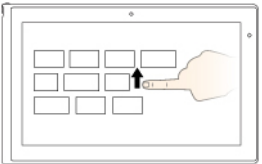
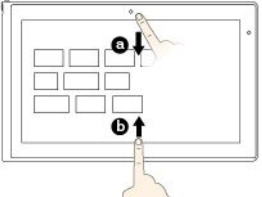

Dotykové gesto (pouze u dotykových modelů)	Popis
	<p>Dotyk: Klepněte.</p> <p>Akce myši: Klikněte.</p> <p>Funkce: Otevření aplikace nebo provedení akce v otevřené aplikaci, např. Kopírovat, Uložit nebo Odstranit podle konkrétní aplikace.</p>
	<p>Dotyk: Klepněte a přidržte.</p> <p>Akce myši: Klikněte pravým tlačítkem.</p> <p>Funkce: Otevření nabídky s více volbami.</p>
	<p>Dotyk: Posuňte prst.</p> <p>Akce myši: Otočte kolečkem myši, pohněte posuvníkem nebo klepněte na šipku posuvníku.</p> <p>Funkce: Posouvání mezi položkami, jako jsou například seznamy, stránky a fotografie.</p>
	<p>Dotyk: Přetáhněte položku na požadovanou pozici.</p> <p>Akce myši: Klepněte, podržte a přetáhněte položku.</p> <p>Funkce: Přesunutí objektu.</p>
	<p>Dotyk: Posuňte dva prsty k sobě.</p> <p>Akce myši: Podržte klávesu Ctrl a pohněte kolečkem myši směrem vzad.</p> <p>Funkce: Zmenšení pohledu.</p>
	<p>Dotyk: Posuňte dva prsty od sebe.</p> <p>Akce myši: Podržte klávesu Ctrl a pohněte kolečkem myši směrem vpřed.</p> <p>Funkce: Zvětšení pohledu.</p>
	<p>Dotyk: Položte alespoň dva prsty na položku a následně jimi otočte po nebo proti směru hodinových ručiček.</p> <p>Akce myši: Jestliže aplikace podporuje funkci otočení, klepněte na ikonu otočení.</p> <p>Funkce: Otočení položky.</p>

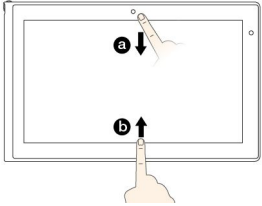
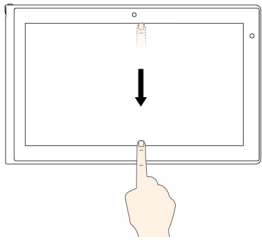
Následující tabulka obsahuje dotyková gesta dostupná v operačním systému Windows 8.1.

Dotykové gesto (pouze u dotykových modelů)	Popis
	<p>Dotyk: Přetáhněte prst od pravého okraje ke středu obrazovky.</p> <p>Akce myši: Přesuňte ukazatel do pravého dolního nebo pravého horního rohu obrazovky.</p> <p>Funkce: Zobrazení ovládacích tlačítek obsahujících systémové příkazy, jako např. Start, Nastavení, Hledat, Sdílet nebo Zařízení.</p>
	<p>Dotyk: Přetáhněte prst od levého okraje.</p> <p>Akce myši: Přesuňte ukazatel do levého horního rohu obrazovky a poté klepněte. Každým dalším klepnutím přepnete na další otevřenou aplikaci.</p> <p>Funkce: Procházení otevřených aplikací a přepínání mezi nimi.</p>
	<p>Dotyk: Přetáhněte prst u levého okraje obrazovky vpravo a zpět vlevo.</p> <p>Akce myši: Přesuňte ukazatel do levého horního rohu obrazovky a následně jej přesuňte směrem dolů podél levého okraje. Požadovanou aplikaci vyberte klepnutím na ni.</p> <p>Funkce: Zobrazení nedávno používaných aplikací nebo výběr aktivní aplikace ze seznamu.</p>
	<p>Dotyk: Přetáhněte prst až k hornímu okraji.</p> <p>Akce myši: Klikněte na šipku dolů (↓) v levém dolním rohu úvodní obrazovky.</p> <p>Funkce: Zobrazení všech aplikací na úvodní obrazovce.</p>
	<p>Dotyk: Přetáhněte prst od horního nebo spodního okraje úvodní obrazovky a klepněte na možnost Přizpůsobit. Poté klepněte na požadovanou ikonu.</p> <p>Akce myši: Na úvodní obrazovce klepněte pravým tlačítkem do prázdné oblasti, klepněte na možnost Přizpůsobit a poté na požadovanou ikonu.</p> <p>Funkce: Přizpůsobení dlaždic na úvodní obrazovce nebo odinstalování aplikace.</p>

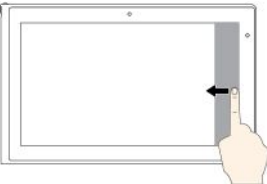
Dotykové gesto (pouze u dotykových modelů)	Popis
	<p>Dotyk: Přetáhněte prst od horního nebo spodního okraje otevřené aplikace.</p> <p>Akce myši: Klepněte pravým tlačítkem kamkoliv na otevřenou aplikaci.</p> <p>Funkce: Zobrazení příkazů otevřené aplikace, např. Kopírovat, Uložit nebo Odstranit podle konkrétní aplikace.</p>
	<p>Dotyk: Přetáhněte prst od horního ke spodnímu okraji otevřené aplikace.</p> <p>Akce myši: Umístěte ukazatel k hornímu okraji obrazovky, klepněte, podržte a přesuňte jej k okraji spodnímu. Poté uvolněte tlačítko.</p> <p>Funkce: Zavření aktuální aplikace.</p>

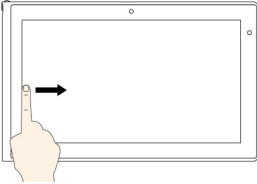
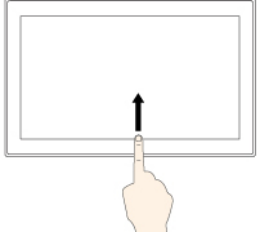
Následující tabulka obsahuje některá dotyková gesta dostupná v operačním systému Windows 10.

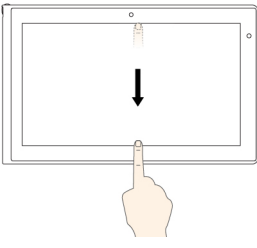
Dotykové gesto (pouze u dotykových modelů)	Popis
	<p>Dotyk: Přetáhněte prst od pravého okraje ke středu obrazovky.</p> <p>Akce myši: Klikněte na ikonu centra akcí  na hlavním panelu.</p> <p>Funkce: Otevření centra akcí, v němž jsou uvedena oznámení a rychlé akce.</p>
	<p>Dotyk: Přetáhněte prst od levého okraje.</p> <p>Akce myši: Klikněte na ikonu zobrazení úkolů na hlavním panelu.</p> <p>Funkce: Zobrazení všech otevřených oken.</p>
	<p>Dotyk: V aplikaci v režimu celé obrazovky přetáhněte prst od spodního okraje nahoru.</p> <p>Akce myši: Přesuňte ukazatel do oznamovací oblasti systému Windows ve spodní části obrazovky.</p> <p>Funkce: Zobrazení hlavního panelu.</p> <p>Poznámka: Zobrazení na celé obrazovce je dostupné pouze v některých aplikacích. Chcete-li aplikaci otevřít na celé obrazovce, klepněte na  v jejím záhlaví.</p>
	<ul style="list-style-type: none"> • Krátký tah u aplikace na celé obrazovce nebo je-li počítač v režimu tabletu <p>Dotek: Krátce přetáhněte prst od horního okraje směrem dolů.</p> <p>Akce myši: Přesuňte ukazatel k hornímu okraji obrazovky.</p> <p>Funkce: Zobrazení skrytého záhlaví.</p> • Dlouhý tah, je-li počítač v režimu tabletu <p>Dotek: Přetáhněte prst od horního okraje ke spodnímu.</p> <p>Akce myši: Klikněte tlačítkem myši na horním okraji obrazovky a držte jej, poté ukazatel přetáhněte ke spodnímu okraji obrazovky a tlačítko uvolněte.</p> <p>Funkce: Zavření aktuální aplikace.</p>

Tipy pro používání vícedotykové obrazovky

- Vícedotyková obrazovka je skleněný panel pokrytý vrstvou umělé hmoty. Nepoužívejte nadměrný tlak ani kovové předměty, které by mohly dotykový panel poškodit nebo narušit jeho fungování.
- Dotykovou obrazovku nelze ovládat nehty, prsty v rukavici ani žádnými předměty.
- Pravidelně kalibrujte přesnost ovládání prstem, abyste předešli odchyškám.

Tipy pro čištění vícedotykové obrazovky

- Před čištěním vícedotykové obrazovky vypněte počítač.
- Otisky prstů nebo prach z vícedotykové obrazovky odstraňte pomocí suchého měkkého hadříku bez chlupů nebo kusem hygroskopické vaty. Nenamáčejte hadřík do čisticidel.
- Opatrně otřete obrazovku shora dolů. Na obrazovku netlačte.

Speciální klávesy





Na počítači naleznete několik speciálních kláves, které vám zajistí snazší a efektivnější práci.

Poznámka: Váš počítač se může od obrázku níže mírně lišit.



1 Další klávesové zkratky

Váš počítač může mít čtyři další klávesové zkratky:

- : Spustí kalkulátor.
- : Uzamkne operační systém.
- : Otevře výchozí prohlížeč.
- : Otevře složku **Počítač**.

Poznámka: V závislosti na modelu vašeho počítače nemusí být tyto klávesové zkratky k dispozici.

2 Číselná klávesnice

Použitím této numerické klávesnice můžete rychle zadávat čísla.

Poznámka: V závislosti na modelu vašeho počítače nemusí být numerická klávesnice k dispozici.

3 Klávesa Windows

Ve Windows 7 a Windows 10: Otevřete nabídku Start.

V operačním systému Windows 8.1: Přepněte mezi aktuální pracovní plochou a úvodní obrazovkou.

Informace o použití tlačítka Windows s ostatními klávesami naleznete v informačním systému nápovědy operačního systému Windows.

4 Funkční klávesy

Klávesu Fn a funkční klávesy lze nastavit v okně Vlastnosti klávesnice následovně:

1. Přejděte do nabídky Ovládací panely, poté přepněte jejich uspořádání z Kategorie na Velké ikony či Malé ikony.

2. Klepněte na ikonu **Klávesnice**. V okně Vlastnosti klávesnice klikněte na kartu **Klávesa Fn a funkční klávesy** nebo **Klávesy ThinkPad F1–F12**.

3. Proveďte požadovaná nastavení.

-  +  Povoluje nebo zakazuje funkci klávesy Fn Lock.

Jestliže je funkce Fn Lock zapnuta: Kontrolka funkce Fn Lock svítí. Chcete-li využívat funkce přiřazené klávesám F1–F12, stiskněte přímo funkční klávesu. Chcete-li provést speciální funkce vyobrazené na ikonách na jednotlivých klávesách, stiskněte klávesu Fn a příslušnou funkční klávesu.

Jestliže je funkce Fn Lock vypnuta: Kontrolka funkce Fn Lock nesvítí. Chcete-li provést speciální funkce vyobrazené na ikonách na jednotlivých klávesách, stiskněte přímo příslušné funkční klávesy. Chcete-li využívat funkce přiřazené klávesám F1–F12, stiskněte klávesu Fn a současně požadovanou funkční klávesu.

- : Vypne nebo zapne reproduktory. Když je zvuk vypnutý, svítí indikátor vypnutí zvuku. Pokud vypnete zvuk a následně vypnete počítač, zůstane zvuk vypnut i po opětovném zapnutí počítače. Chcete-li zvuk zapnout, klikněte na ikonu vypnutí reproduktoru.

- : Sníží hlasitost reproduktoru.

- : Zvýší hlasitost reproduktoru.

- : Vypne nebo zapne mikrofony. Když jsou mikrofony vypnuté, svítí indikátor vypnutí mikrofону.

- : Sníží jas displeje.

- : Zvýší jas displeje.

Stiskem těchto kláves můžete dočasně změnit úroveň jasu obrazovky počítače. Chcete-li změnit výchozí úroveň jasu, klepněte pravým tlačítkem na ikonu stavu baterie v oznamovací oblasti systému Windows. Poté klepněte na volbu **Upravit jas obrazovky** a proveďte požadované změny.

- : Slouží ke správě externích displejů.

- : Zapne či vypne integrované funkce bezdrátového připojení.

- 

- Ve Windows 7: Otevře nabídku **Ovládací panely**.
- Ve Windows 8.1: Aktivuje ovládací tlačítko **Nastavení**.
- Ve Windows 10: Otevře okno Nastavení zobrazení.

- 

- Ve Windows 7: Otevře nabídku **Windows Search**.
- Ve Windows 8.1: Aktivuje ovládací tlačítko **Hledání**.
- V operačním systému Windows 10: Zobrazí vyhledávací pole Cortana.

-  Zobrazí všechny programy, které jste otevřeli.

- 

- Ve Windows 7: Otevře nabídku **Počítač**.
- Ve Windows 8.1 a Windows 10: Zobrazí všechny programy.

- **Fn+Mezerník:** Pokud je počítač vybaven podsvícením klávesnice, lze ho touto kombinací kláves ovládat. Podsvícení klávesnice má tři režimy: **Vypnuto**, **Nízké** a **Vysoké**. Stisknutím kláves Fn+Mezerník změníte režim podsvícení klávesnice.

- **Fn+B:** Stejná funkce jako u klávesy Break.
- **Fn+K:** Stejná funkce jako u klávesy ScrLK.
- **Fn+P:** Stejná funkce jako u klávesy Pause.
- **Fn+S:** Stejná funkce jako u klávesy SysRq.

Polohovací zařízení ThinkPad

Polohovací zařízení ThinkPad má všechny funkce klasické myši. Umožňuje tedy například pohybovat ukazatelem, používat tlačítka a posouvat zobrazení. Pomocí polohovacího zařízení ThinkPad navíc lze provádět celou řadu dotykových gest, například otáčet nebo zvětšovat a zmenšovat pohled.

Polohovací zařízení ThinkPad se skládá z následujících dvou zařízení:

- 1** Polohovací zařízení TrackPoint
- 2** Dotyková ploška Trackpad



Ve výchozím nastavení je zapnuto polohovací zařízení TrackPoint i dotyková ploška a jsou povolena dotyková gesta. Chcete-li toto nastavení změnit, podívejte se do části „Přizpůsobení polohovacího zařízení ThinkPad“ na stránce 30.

Polohovací zařízení TrackPoint

Polohovací zařízení TrackPoint má všechny funkce klasické myši. Umožňuje tedy například pohybovat ukazatelem, používat tlačítka a posouvat zobrazení.

Polohovací zařízení TrackPoint se skládá z následujících čtyř součástí:

- 1 Kolík
- 2 Tlačítko pro levé kliknutí (primární tlačítko)
- 3 Tlačítko pro pravé kliknutí (sekundární tlačítko)
- 4 Posuvník

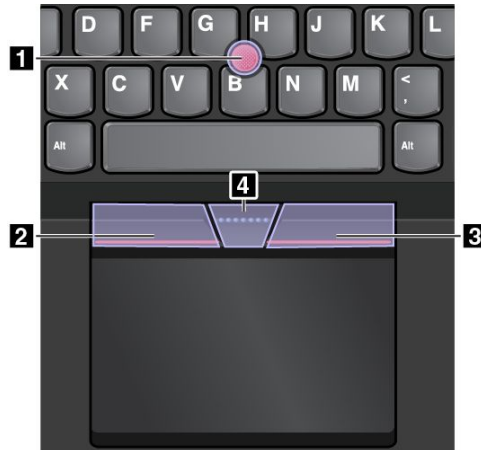

Následující pokyny popisují způsob používání polohovacího zařízení TrackPoint:

Poznámka: Umístěte své ruce do polohy, jako byste chtěli psát, a zatlačte ukazováčkem nebo prostředníčkem na protiskluzovou čepičku kolíku. Ke stisknutí levého nebo pravého tlačítka lze použít některý z prstů.

- **Pohyb ukazatele**
K ovládání ukazatele na obrazovce slouží polohovací kolík **1**. Chcete-li ho použít, přitlačte na jeho protiskluzovou čepičku v jakémkoli směru paralelně s klávesnicí. Ukazatel se začne pohybovat, samotný kolík se však nepohybuje. Rychlost pohybu ukazatele závisí na tlaku, kterým působíte na kolík.
- **Klepnutí levým tlačítkem**
Chcete-li vybrat nebo otevřít položku, stiskněte tlačítko pro levé klepnutí **2**.
- **Klepnutí pravým tlačítkem**
Chcete-li zobrazit kontextovou nabídku, stiskněte tlačítko pro pravé klepnutí **3**.
- **Posouvání**
Stiskněte a podržte tečkovanou čáru **4** a zároveň zatlačte na polohovací kolík ve svislém nebo vodorovném směru. Poté budete moci procházet dokumentem, webovou stránkou nebo aplikacemi.

Dotyková ploška

Celý povrch dotykové plošky je citlivý na dotyk a pohyb prstů. Můžete pomoci ní pohybovat ukazatelem, používat tlačítka a posouvat jako u klasické myši.

Dotykovou plošku lze rozdělit na dvě různě fungující části:

- 1** Zóna pro levé klepnutí (zóna pro primární klepnutí)
- 2** Zóna pro pravé klepnutí (zóna pro sekundární klepnutí)



Následující pokyny popisují způsob používání dotykové plošky:

- **Pohyb ukazatele**
Jedním prstem přejeďte prstem po povrchu dotykové plošky. Ukazatel provede odpovídající pohyb.
- **Levé klepnutí**
Stiskem zóny pro levé klepnutí **1** vyberete nebo otevřete položku.
Levé klepnutí lze provést i tak, že kamkoli na povrch dotykové plošky klepnete jedním prstem.
- **Klepnutí pravým tlačítkem**
Stiskem zóny pro pravé klepnutí **2** zobrazíte nabídku zkratk.
Pravé klepnutí lze provést i tak, že kamkoli na povrch dotykové plošky klepnete dvěma prsty.
- **Posouvání**
Položte na dotykovou plošku dva prsty a posuňte jimi ve svislém nebo vodorovném směru. Tímto způsobem můžete procházet dokumentem, webovou stránkou nebo aplikacemi. Prsty nesmí být těsně u sebe.

Na dotykové plošce lze také provádět celou řadu dotykových gest. Další informace o používání dotykových gest naleznete v části „Dotyková gesta na dotykové plošce“ na stránce 28.

Dotyková gesta na dotykové plošce

Celý povrch dotykové plošky je citlivý na dotyk a pohyb prstů. Můžete pomoci ní pohybovat ukazatelem a používat tlačítka stejným způsobem jako u klasické myši. Na dotykové plošce také lze provádět celou řadu dotykových gest.

Následující část popisuje některá často používaná dotyková gesta, například poklepání, přetahování a posouvání. Další gesta naleznete v nápovědě polohovacího zařízení ThinkPad.

Poznámky:

- Při používání dvou nebo více prstů nesmí být prsty umístěny těsně u sebe.
- Některá gesta nejsou dostupná, pokud byla poslední akce provedena z polohovacího zařízení TrackPoint.
- Některá gesta jsou dostupná pouze v některých aplikacích.

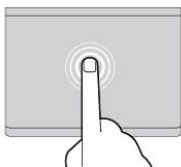
**Klepnutí**

Dotykem prstu kdekoliv na dotykové plošce lze vybrat nebo otevřít položku.

**Klepnutí dvěma prsty**

Dotykem dvou prstů kdekoliv na dotykové plošce zobrazíte nabídku zkratek.

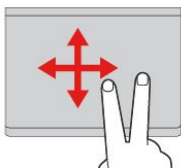
**Posouvání dvěma prsty**

Položte na dotykovou plošku dva prsty a posuňte jimi ve svislém nebo vodorovném směru. Tímto způsobem můžete procházet dokumentem, webovou stránkou nebo aplikacemi.

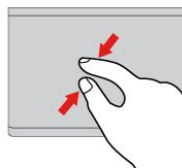
**Oddálení pomocí dvou prstů**

Položte na dotykovou plošku dva prsty a posuňte s nimi k sobě. Tímto gestem zmenšujete zobrazení.

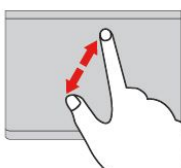
**Přiblížení pomocí dvou prstů**

Položte na dotykovou plošku dva prsty a posuňte s nimi od sebe. Tímto gestem zvětšujete zobrazení.

Následující část popisuje některá dotyková gesta dostupná v operačním systému Windows 8.1.

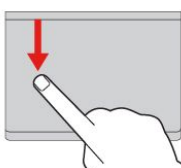
**Tažení od horního okraje**

Na úvodní obrazovce nebo v aktuální aplikaci tažením jednoho prstu od horního okraje dotykové plošky zobrazíte nabídku příkazů.

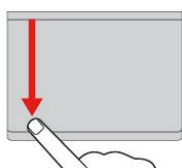
**Tažení od horního okraje k dolnímu**

Popotažením jednoho prstu od horního okraje dotykové plošky k okraji dolnímu zavřete právě otevřenou aplikaci. Provedete-li toto gesto na pracovní ploše, uzavřete ji a zobrazíte úvodní obrazovku.

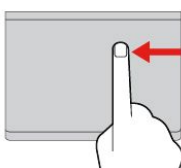
**Tažení od pravého okraje**

Popotažením jednoho prstu od pravého okraje dotykové plošky zobrazíte ovládací tlačítka.

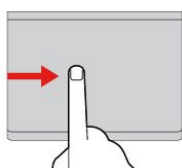
**Tažení od levého okraje**

Popotažením jednoho prstu od levého okraje dotykové plošky zobrazíte předchozí použitou aplikaci.

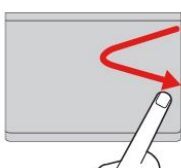
**Tažení od pravého okraje a zpět**

Popotažením jednoho prstu od pravého okraje dotykové plošky a pak zpět k němu skryjete ovládací tlačítka.

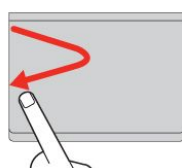
**Tažení od levého okraje a zpět**

Popotažením jednoho prstu od levého okraje dotykové plošky a pak zpět k němu zobrazíte všechna ovládací tlačítka.

Následující část popisuje některá dotyková gesta dostupná v operačním systému Windows 10.

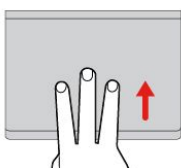
**Posunutí třemi prsty nahoru**

Položte tři prsty na dotykovou plošku a posuňte jimi nahoru. Tím zobrazíte přehled všech otevřených oken.

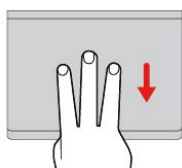
**Posunutí třemi prsty dolů**

Položte tři prsty na dotykovou plošku a posuňte jimi dolů. Tím zobrazíte pracovní plochu.

Přizpůsobení polohovacího zařízení ThinkPad

Polohovací zařízení ThinkPad si můžete přizpůsobit tak, aby pro vás bylo jeho používání co pohodlnější a efektivnější. Například si můžete vybrat, zda chcete povolit polohovací zařízení TrackPoint, dotykovou plošku nebo obojí. Můžete také zapnout či vypnout dotyková gesta.

Polohovací zařízení ThinkPad přizpůsobíte takto:

1. Otevřete nabídku Ovládací panely.
2. Klepněte na **Hardware a zvuk** → **Myš**. Zobrazí se okno vlastností myši.
3. Postupujte podle pokynů na obrazovce.

Výměna čepičky polohovacího kolíku

Čepička **1** na konci polohovacího kolíku je odnímatelná. Po delším používání může být vhodné ji vyměnit za novou.

Poznámka: Zkontrolujte, že používáte čepičku s drážkami **a**, jak je znázorněno na následujícím obrázku.



Řízení spotřeby

V této části jsou uvedeny informace o tom, jak využívat napájecí adaptér a baterii tak, abyste co nejlépe vyvážili výkon a úsporu energie.

Použití napájecího adaptéru

Váš počítač může být napájen buď z vestavěné baterie nebo z elektrické zásuvky. Jestliže používáte napájecí adaptér, baterie se automaticky nabíjí.

K počítači se dodává napájecí adaptér a napájecí kabel.

- Napájecí adaptér: mění napájecí napětí na takové, které notebook může používat.
- Napájecí kabel: slouží k připojení napájecího adaptéru do elektrické zásuvky.

Připojení napájecího adaptéru

K elektrické síti počítač připojíte následovně:

Upozornění: Použitím nesprávného napájecího kabelu můžete počítač vážně poškodit.

Poznámka: Ujistěte se, že všechny činnosti provádíte v následujícím pořadí.

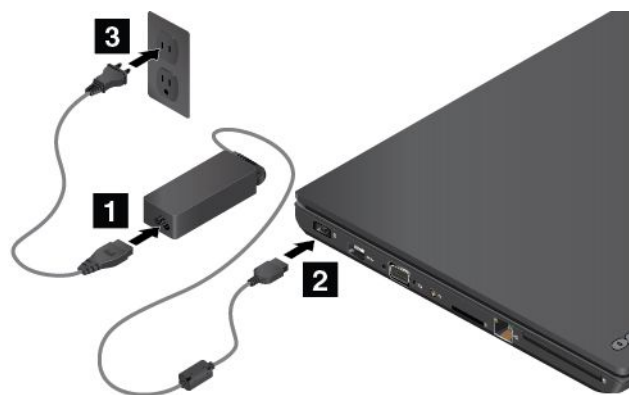

1. Připojte napájecí kabel k napájecímu adaptéru.
2. Připojte napájecí adaptér k napájecímu konektoru počítače.
3. Připojte napájecí kabel do elektrické zásuvky.

Rady k používání napájecího adaptéru

- Pokud napájecí adaptér nepoužíváte, vypojte jej ze zásuvky.
- Napájecí šňůru nemotejte pevně kolem napájecího adaptéru, jestliže je k němu připojena.

Používání baterie

Pokud počítač používáte mimo dosah elektrických zásuvek, je jeho fungování závislé na napájení z baterie. Různé komponenty počítače spotřebovávají různé množství energie. Čím více energeticky náročných komponent budete využívat, tím rychleji bude klesat úroveň nabití baterie.

S bateriemi ThinkPad budete moci trávit více času bez nutnosti připojení do elektrické sítě. Mobilita se stala revolucí v podnikání, protože lidem umožnila nosit svoji práci stále při sobě. S bateriemi ThinkPad můžete pracovat mnohem déle, aniž byste byli odkázáni na připojení k elektrické síti.

Kontrola stavu baterie

Chcete-li zkontrolovat stav baterie, přesuňte ukazatel na ikonu baterie v oznamovací oblasti systému Windows. Ikona stavu baterie zobrazuje procento zbývajících energie baterie a dobu, po kterou ještě bude možno počítač používat, než bude nutno baterii nabít.

Intenzita, s jakou využíváte energii baterie, určuje to, jak dlouho budete moci používat baterii mezi jednotlivými nabitími. Protože každý uživatel počítače má různé zvyky a potřeby, je těžké předvídat, jak dlouho baterie vydrží nabitá. Výdrž baterie ovlivňují dva hlavní faktory:

- Kolik energie je uchováno v baterii, když začínáte pracovat.
- Způsob, jakým počítač využíváte. Například:
 - Jak často přistupujete k úložné jednotce.
 - Jakou úroveň jasu displeje počítače používáte.
 - Jak často využíváte funkci bezdrátového připojení.

Povolení varování baterie v operačním systému Windows 7

V operačním systému Windows 7 můžete naprogramovat počítač tak, aby při poklesu nabití baterie pod určitou úroveň došlo ke třem událostem: spuštění varování, zobrazení zprávy a vypnutí displeje LCD.

Chcete-li zapnout varování při nízkém stavu baterie, postupujte takto:

1. Spusťte program Power Manager.

2. Klepněte na kartu **Obecná nastavení napájení**.
3. V položkách **Varování při nízkém stavu baterie** nebo **Varování při kritickém stavu baterie** nastavte procento nabití a nastavte akci.

Poznámka: Pokud počítač přejde do spánkového režimu či režimu hibernace a baterie je jen slabě nabitá, nicméně varovná zpráva se ještě nezobrazila, objeví se tato zpráva ihned poté, co se s počítačem začne znovu pracovat. Chcete-li se vrátit k běžné práci, klepněte na tlačítko **OK**, když se zobrazí zpráva.

Nabíjení baterie

Pokud zjistíte, že je baterie téměř vybitá, nabijte ji nebo výměnnou baterii vyměňte za nabitou.

Pokud jste v blízkosti elektrické zásuvky, připojte počítač k elektrické síti. Baterie se plně nabije za čtyři až osm hodin. Skutečná doba nabíjení závisí na kapacitě baterie, fyzikálním prostředí a na tom, zda při nabíjení počítač používáte. Stav nabití baterie můžete kdykoliv zkontrolovat pohledem na ikonu stavu baterie v oznamovací oblasti systému Windows.

Poznámka: Kvůli prodloužení životnosti baterie počítač nezačne baterii nabíjet, pokud zbývá více než 95 % energie.

Doporučení pro nabíjení baterie

- Než začnete baterii nabíjet, ujistěte se, že je její teplota nižší než 10 °C (50 °F).
- Baterii dobijte v těchto případech:
 - Je nainstalována nová baterie.
 - Procento nabití baterie klesne na nízkou úroveň.
 - Baterii jste delší dobu nepoužívali.

Maximalizace výdrže baterie

Životnost baterie můžete maximalizovat takto:

- Používejte baterii až do jejího vybití.
- Před použitím baterii zcela nabijte. Pohledem na ikonu stavu baterie v oznamovací oblasti systému Windows můžete zjistit, zda je baterie plně nabitá.
- Vždy používejte funkce správy napájení, jako jsou úsporné režimy napájení.

Jak zacházet s baterií

Systém podporuje pouze baterie speciálně navržené pro konkrétní systém a vyrobené společností Lenovo či schváleným výrobcem. Systém nepodporuje neschválené baterie nebo baterie navržené pro jiné systémy. Je-li nainstalována neschválená baterie nebo baterie navržená pro jiný systém, systém se nenabíjí.

Upozornění: Společnost Lenovo nenese žádnou odpovědnost za výkonnost nebo bezpečnost neschválených baterií a neposkytuje žádný druh záruky na selhání nebo škody způsobené jejich použitím.

Poznámka: Je-li nainstalována neschválená baterie, zobrazí se následující zpráva: „Nainstalovaná baterie není tímto systémem podporována a nebude se dobíjet. Vyměňte baterii za správnou baterii Lenovo určenou pro tento systém.“

 **NEBEZPEČÍ**

Baterii nerozebírejte ani nijak neupravujte.

Podobná manipulace může způsobit výbuch nebo prosakování či vylití tekutiny z baterie.

Na jinou baterii, než baterii doporučenou společností Lenovo, případně na baterii rozebranou či dále upravovanou, se záruka nevztahuje.

 **NEBEZPEČÍ**

Nesprávnou výměnou baterie může vzniknout nebezpečí výbuchu. Baterie obsahuje malé množství škodlivých látek. Abyste vyloučili možnost úrazu:

- Nahradte baterii jen doporučeným typem baterie.
- Chraňte baterii před ohněm.
- Nevystavujte baterii nadměrným teplotám.
- Chraňte baterii před vodou a deštěm.
- Baterii nezkratujte.
- Uchovávejte ji na chladném a suchém místě.
- Baterii ukládejte mimo dosah dětí.

Baterie je spotřební zboží. Pokud se vaše baterie začne příliš rychle vybíjet, vyměňte ji za novou baterii některého z typů doporučených společností Lenovo. Další informace týkající se výměny baterie vám sdělí servisní středisko.

 **NEBEZPEČÍ**

Neupustěte, nemačkejte a nepropíchněte baterii ani ji nevystavujte násilnému zacházení. Nesprávné zacházení s baterií může způsobit, že se baterie přehřeje, dojde k „úniku“ plynu z baterie nebo baterie vzplane. Je-li baterie poškozena nebo zjistíte-li, že baterie teče nebo že se na jejích kontaktech usazuje cizorodý materiál, přestaňte baterii používat a pořídte si novou baterii od výrobce baterie.

 **NEBEZPEČÍ**

Baterie nabíjejte pouze podle pokynů v dokumentaci dodávané s baterií.

 **NEBEZPEČÍ**

Nevyhazujte baterii do odpadu, který je vyvážen do zavážky. Při likvidaci baterie dodržuje místní nařízení a předpisy a bezpečnostní předpisy vašeho podniku.



NEBEZPEČÍ

Nesprávná výměna knoflíkové baterie může vést ke vzniku nebezpečí výbuchu. Lithiová baterie obsahuje lithium a může explodovat, pokud byste s ní nesprávně zacházeli nebo ji nesprávně likvidovali. Používejte pouze baterii stejného typu. Chcete-li předejít nebezpečí úrazu či smrti, neprovádějte následující: (1) neházejte ani neponořujte baterii do vody, (2) nevystavujte baterii teplotám přes 100 °C (212 °F), a (3) nepokoušejte se baterii opravovat či rozebírat. Při likvidaci baterie dodržuje místní nařízení a předpisy a bezpečnostní předpisy vašeho podniku.

Správa energie baterie

Abyste dosáhli optimálního výkonu i úspory energie, upravte nastavení schématu napájení. Nastavení schématu napájení lze upravit takto:

1. Přejděte do nabídky Ovládací panely, poté přepněte jejich uspořádání z Kategorie na Velké ikony či Malé ikony.
2. Klikněte na položku **Možnosti napájení**.
3. Postupujte podle pokynů na obrazovce.

Další informace naleznete v informačním systému nápovědy programu.

Režimy úspory energie

Existuje několik režimů, které můžete kdykoliv použít k úspoře energie. V této části jsou představeny jednotlivé režimy a rady pro efektivní používání baterie.



- **Režim prázdné obrazovky (pouze v systému Windows 7)**

Displej počítače spotřebovává značné množství energie baterie. Chcete-li přejít do režimu prázdné obrazovky, klepněte pravým tlačítkem na ikonu baterie v oznamovací oblasti hlavního panelu systému Windows a vyberte možnost **Vypnout displej**.

- **Spánkový režim**

Ve spánkovém režimu se vaše práce uloží do paměti a poté se vypne úložná jednotka i displej počítače. Po probuzení počítače je během několika sekund práce obnovena.

Do spánkového režimu převeďte počítač takto:

- **Ve Windows 7:** Otevřete menu Start a klepněte na šipku vedle tlačítka **Vypnout**. V zobrazené nabídce klepněte na volbu **Režim spánku**.
- **Ve Windows 8.1:** Stiskem klávesy Windows  přejděte na úvodní obrazovku, klepněte na ikonu napájení  a poté klepněte na **Režim spánku**.
- **Ve Windows 10:** Otevřete nabídku Start a klikněte na volbu  **Napájení**. Poté klikněte na volbu **Režim spánku**.

- **Režim hibernace**

Pomocí tohoto režimu můžete počítač úplně vypnout, aniž byste ukládali soubory nebo zavírali spuštěné programy. Když počítač přejde do režimu hibernace, všechny otevřené programy, složky a soubory se uloží na úložnou jednotku a počítač se vypne.

Do režimu hibernace převeďte počítač takto:

- **Ve Windows 7:** Otevřete menu Start a klepněte na šipku vedle tlačítka **Vypnout**. V zobrazené nabídce klepněte na volbu **Režim hibernace**.
- **Ve Windows 8.1 a Windows 10:** Nejprve nastavte funkci hlavního vypínače, pak tímto vypínačem přepněte počítač do režimu hibernace. Další informace naleznete v části „Pohled zepředu“ na stránce 1.

Pokud počítač převedete do režimu hibernace a funkce probuzení je vypnuta, počítač nespotřebovává žádnou energii. Funkce probuzení je standardně vypnuta. Je-li funkce probuzení povolena, počítač spotřebovává malé množství energie, i když ho přepnete do režimu hibernace.

Funkci probuzení povolíte takto:

1. Přejděte do nabídky Ovládací panel a klepněte na volbu **Systém a zabezpečení**.
 2. Klepněte na **Nástroje pro správu**.
 3. Klepněte na **Plánovač úloh**. Pokud se zobrazí výzva pro heslo administrátora nebo potvrzení, zadejte heslo nebo potvrďte akci.
 4. V levém podokně vyberte složku úloh, pro níž si přejete zapnout funkci probuzení. Zobrazí se naplánované úlohy.
 5. Klepněte na naplánovanou úlohu a potom klepněte na kartu **Podmínky**.
 6. V nabídce **Napájení** vyberte zaškrtačací políčko **Probudit počítač kvůli spuštění této úlohy**.
- **Bezdrátové funkce vypnuty**
Pokud nepoužíváte bezdrátové funkce, jako např. Bluetooth nebo bezdrátové připojení k síti LAN, vypněte je. Počítač pak bude mít menší spotřebu energie.

Připojení k síti

Váš počítač má nejméně jednu síťovou kartu, která vám umožňuje připojit počítač k internetu nebo navázat připojení k dalším sítím.

Připojení k síti Ethernet

Pomocí vestavěné funkce Ethernet můžete svůj počítač připojit k místní síti nebo širokopásmovému připojení.



NEBEZPEČÍ

Počítač má konektor Ethernet. Chcete-li předejít nebezpečí elektrického šoku, nepřipojujte ke konektoru sítě Ethernet telefonní kabel.

Bezdrátová připojení

Bezdrátové připojení znamená přenos dat bez použití kabelů, pouze pomocí rádiových vln.

V závislosti na bezdrátových zařízeních nainstalovaných ve vašem počítači budete moci používat následující bezdrátové sítě:

- Připojení k bezdrátové síti LAN
- Připojení k bezdrátové síti WAN
- Připojení Bluetooth

Použití bezdrátového připojení k síti LAN

Bezdrátová síť LAN (local area network) pokrývá relativně malou zeměpisnou oblast, např. kancelářskou budovu nebo dům. K tomuto typu sítě se mohou připojovat zařízení fungující ve standardu 802.11.

Váš počítač je dodáván s vestavěnou kartou pro bezdrátové připojení a konfiguračním obslužným programem, pomocí kterého se můžete připojit k bezdrátové síti a monitorovat stav připojení.

K bezdrátové síti LAN se připojíte takto:

1. Klepněte na ikonu stavu bezdrátového připojení v oznamovací oblasti systému Windows. Zobrazí se seznam dostupných bezdrátových sítí.
2. Poklepáním na síť Wi-Fi se k ní připojíte. V případě potřeby zadejte požadované informace.

Počítač se při změně umístění automaticky připojí k dostupné bezdrátové síti. Další informace naleznete v nápovědě systému Windows.

Rady pro používání funkcí bezdrátového připojení k síti LAN





Nejlepšího připojení dosáhnete následovně:

- Umístěte svůj počítač tak, aby mezi přístupovým bodem bezdrátového připojení k síti LAN a vaším počítačem bylo co nejméně překážek.
- Otevřete víko počítače do úhlu mírně přes 90 stupňů.

Kontrola stavu bezdrátového připojení k síti LAN

Stav bezdrátového připojení k síti LAN můžete zkontrolovat pomocí ikony stavu bezdrátového připojení k síti zobrazené v oznamovací oblasti systému Windows. Čím více sloupečků je zobrazeno, tím je signál lepší.

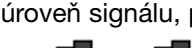
V operačním systému Windows 7 můžete stav připojení k bezdrátové síti LAN zjistit i pomocí ikony programu Access Connections v oznamovací oblasti systému Windows.

-  Napájení bezdrátové sítě je vypnuté nebo není žádný signál.
-  Napájení bezdrátové sítě je zapnuto. Síla signálu bezdrátového připojení je nízká. Chcete-li zvýšit úroveň signálu, přesuňte svůj počítač blíže přístupovému bodu bezdrátové sítě.
-  Napájení bezdrátové sítě je zapnuto. Síla signálu bezdrátového připojení je na mezní úrovni.
-  Napájení bezdrátové sítě je zapnuto. Síla signálu bezdrátového připojení je vynikající.

Použití bezdrátového připojení k síti WAN

Bezdrátová síť WAN (Wide Area Network) vám umožní navázat pomocí mobilních sítí pro přenos dat bezdrátové připojení prostřednictvím vzdálených veřejných a privátních sítí. Připojení lze realizovat na velkou vzdálenost pomocí několika anténních nebo satelitních systémů spravovaných poskytovateli služeb bezdrátového připojení.

Některé notebooky ThinkPad jsou vybaveny vestavěnou bezdrátovou kartou WAN integrující několik technologií bezdrátového připojení WAN, například 1xEV-DO, HSPA, 3G, GPRS nebo LTE. Pomocí vestavěné karty bezdrátového připojení WAN a konfiguračního obslužného programu, který je součástí vašeho počítače, se můžete připojit k bezdrátové síti WAN.

Poznámka: Služby bezdrátového připojení WAN jsou v některých zemích zajišťovány autorizovanými poskytovateli služeb.

Rady pro používání funkcí bezdrátového připojení k síti WAN

Nejlepšího připojení dosáhnete následovně:

- Nemějte počítač umístěn na svém těle.
- Umístěte počítač na rovný povrch a otevřete jeho víko v úhlu mírně přes 90 stupňů.
- Neumísťujte počítač k betonovým či cihlovým stěnám, které by mohly tlumit mobilní signál.
- Příjem signálu je nejlepší v blízkosti oken a na místech, kde je nejsilnější příjem mobilního signálu.

Kontrola stavu bezdrátového připojení k síti WAN

Stav bezdrátového připojení k síti WAN můžete zkontrolovat pomocí ikony stavu bezdrátového připojení k síti zobrazené v oznamovací oblasti systému Windows. Čím více sloupečků je zobrazeno, tím je signál lepší.

V operačním systému Windows 7 můžete stav připojení k bezdrátové síti WAN zjistit i pomocí ikony programu Access Connections v oznamovací oblasti systému Windows.

-  Žádný signál
-  Slabý signál
-  Střední signál
-  Silný signál

Použití připojení Bluetooth

Bluetooth může propojovat zařízení na krátkou vzdálenost a běžně se používá k připojování periférií k počítači, přenosu dat mezi kapesními zařízeními a počítačem nebo ke vzdálenému ovládní a komunikaci se zařízeními, jako jsou např. mobilní telefony.

V závislosti na modelu může váš počítač podporovat funkci Bluetooth. Chcete-li provést přenos dat prostřednictvím funkce Bluetooth, postupujte takto:

Poznámka: Pokud zároveň s funkcí Bluetooth používáte i funkci bezdrátového připojení (standard 802.11) počítače, může být rychlost přenosu dat omezena a výkon bezdrátového připojení snížen.

1. Ujistěte se, že je funkce Bluetooth zapnuta.

- **Ve Windows 7:** Stiskněte klávesu ovládní bezdrátových adaptérů  a zapněte funkci Bluetooth.
 - **Ve Windows 8.1:**
 - a. Přesunutím ukazatele do pravého horního nebo pravého dolního rohu obrazovky zobrazíte ovládací tlačítka.
 - b. Klikněte na položky **Nastavení** → **Změnit nastavení počítače** → **Počítač a zařízení** → **Bluetooth**.
 - c. Zapněte funkci Bluetooth.
 - **Ve Windows 10:** Proveďte jeden z následujících postupů:
 - Otevřete nabídku Start a klepněte na položku **Nastavení**. Pokud položka **Nastavení** v nabídce není, zobrazte všechny programy klepnutím na volbu **Všechny aplikace**. Poté klepněte na položky **Nastavení** → **Zařízení** → **Bluetooth**. Zapněte funkci Bluetooth.
 - Otevřete nabídku Start a klepněte na položku **Nastavení**. Pokud položka **Nastavení** v nabídce není, zobrazte všechny programy klepnutím na volbu **Všechny aplikace**. Poté klepněte na položky **Nastavení** → **Síť a Internet** → **Režim V letadle**. Zapněte funkci Bluetooth.
2. Klepněte pravým tlačítkem myši na data, která chcete odeslat.
3. Vyberte položku **Odeslat na** → **Zařízení Bluetooth**.
4. Vyberte zařízení Bluetooth a řiďte se pokyny na obrazovce.

Další informace naleznete v informačním systému nápovědy operačního systému Windows a v informačním systému nápovědy Bluetooth.

Použití externího displeje

Pomocí externího zobrazovacího zařízení, například projektoru nebo monitoru, můžete dělat prezentace nebo rozšířit pracovní plochu. V této části naleznete informace o připojení externího zobrazovacího zařízení, výběru režimu zobrazení a nastavování zobrazení.

Váš počítač podporuje následující rozlišení obrazu (ovšem pouze pokud ho podporuje i externí monitor).

- Až 1920 x 1200 s externím monitorem připojeným ke konektoru VGA
- Až 2560 x 1600 s externím monitorem připojeným ke konektoru mini DisplayPort

Další informace o externím zobrazovacím zařízení najdete v návodech k němu dodaných.

Připojení externího displeje

Můžete použít bezdrátový monitor nebo kabelem připojený monitor. Monitor vyžadující kabelové připojení lze připojit kabelem ke konektoru VGA nebo mini DisplayPort. Bezdrátový monitor lze přidat pomocí funkcí Wi-Di nebo Miracast.

• Připojení monitoru kabelem

Poznámka: Když připojujete externí monitor, je nutné použít DVI kabel s instalovaným feritovým jádrem.

1. Externí monitor připojte k příslušnému grafickému konektoru v počítači, například ke konektoru VGA nebo mini DisplayPort.
2. Zapojte externí monitor do elektrické zásuvky.
3. Zapněte externí monitor.

• Připojení bezdrátového monitoru

Poznámka: Chcete-li použít bezdrátový monitor, zkontrolujte, že počítač i externí monitor podporují funkci Wi-Di nebo Miracast.

- Ve Windows 7

Otevřete nabídku Start a klepněte na volby **Zařízení a tiskárny** → **Přidat zařízení**.

- Ve Windows 8.1:

1. Přesunutím ukazatele do pravého horního nebo pravého dolního rohu obrazovky zobrazíte ovládací tlačítka.
2. Klepněte na položku **Zařízení** → **Projektor** → **Přidat bezdrátový monitor**.
3. Vyberte požadovaný bezdrátový monitor a postupujte podle pokynů na obrazovce.

- Ve Windows 10

Proveďte jednu z těchto akcí:

- Otevřete nabídku Start a klepněte na položku **Nastavení**. Pokud položka **Nastavení** v nabídce není, zobrazte všechny programy klepnutím na volbu **Všechny aplikace**. Poté otevřete nabídku Start a klepněte na volby **Nastavení** → **Zařízení** → **Připojená zařízení** → **Přidat zařízení**.
- Klepněte na ikonu centra akcí  v oznamovací oblasti systému Windows. Klepněte na volbu **Připojit**. Vyberte požadovaný bezdrátový monitor a postupujte podle pokynů na obrazovce.

Další informace naleznete v nápovědě systému Windows.

Nastavení režimu zobrazení

Pracovní plochu a aplikace můžete zobrazit na displeji počítače, na externím monitoru nebo na obojím.

Chcete-li vybrat zařízení, na němž má být výstup zobrazen, stiskněte klávesu výběru režimu zobrazení  a vyberte požadovaný režim zobrazení.

Existují čtyři režimy zobrazení:

- **Odpojeno:** Obrazový výstup je zobrazován pouze na displeji počítače.

Poznámka: Podle konkrétní situace se může zobrazit volba **Odpojeno, Jenom obrazovka počítače, Jenom počítač** nebo **Odpojit projektor**.

- **Duplikovat:** Stejný obraz se zobrazí na displeji počítače i na externím monitoru.
- **Rozšířit:** Rozšíří grafický výstup z displeje počítače na externí monitor. Mezi oběma displeji je možno přetahovat položky.
- **Pouze projektor:** Grafický výstup je zobrazen pouze na externím monitoru.

Poznámka: Podle konkrétní situace se může zobrazit volba **Jenom projektor** nebo **Jenom druhá obrazovka**.

Poznámka: Je-li přes celou obrazovku spuštěn operační systém DOS nebo program využívající technologii DirectDraw nebo Direct3D®, je výstup zobrazen pouze na primárním displeji.

Změna nastavení zobrazení

Je možné změnit nastavení pro displej počítače i pro externí monitor. Můžete například určit, který z nich bude hlavní displej a který bude sekundární. Můžete také změnit jejich rozlišení a orientaci.

Nastavení zobrazení změníte takto:

1. Klepněte pravým tlačítkem myši na pracovní plochu a vyberte položku **Rozlišení obrazovky** nebo **Nastavení zobrazení**.
2. Zvolte displej, jehož nastavení chcete změnit.
3. Podle potřeby změňte nastavení zobrazení.

Poznámka: Pokud na displeji v počítači nastavíte vyšší rozlišení než na externím monitoru, bude na externím monitoru zobrazena pouze část obrazu.

Použití funkcí zvuku

Do výbavy vašeho počítače patří následující položky:

- Audio konektor, průměr 3,5 mm (0,14")
- Mikrofony
- Reproduktory

Váš počítač je vybaven rovněž zvukovým čipem, díky kterému si můžete užívat různých multimediálních zvukových funkcí, jako jsou například tyto:

- Kompatibilita s technologií High Definition Audio
- Přehrávání souborů MIDI a MP3
- Nahrávání a přehrávání souborů PCM a WAV
- Nahrávání z různých zvukových zdrojů, například z připojených sluchátek

V následující tabulce je uvedeno, které funkce zvukových zařízení připojených ke konektorům počítače nebo dokovací stanice jsou podporovány.

tabulka 1. Seznam zvukových funkcí

Konektor	Sluchátka se 3,5 mm (0,14") 4pólovou zástrčkou	Klasická sluchátka	Klasický mikrofon
Audio konektor	Podporované funkce sluchátek a mikrofonu	Podporovaná funkce sluchátek	Není podporováno

Použití kamery

Jestliže je váš počítač vybaven kamerou, můžete kameru použít k náhledu videa a pořizování snímků aktuálního obrazu.

Chcete-li kameru zapnout, postupujte takto:

- **Ve Windows 7:** Spusťte program Communications Utility. Viz „Přístup k programům Lenovo“ na stránce 14.
- **Ve Windows 8.1:** Na úvodní obrazovce klikněte na položku **Kamera**.
- **Ve Windows 10:** Otevřete nabídku Start a v seznamu všech aplikací klepněte na aplikaci **Kamera**.

Jakmile kameru zapnete, rozsvítí se zelená kontrolka spuštěné kamery.

Kameru lze použít i s jinými programy, které nabízí funkce, jako je např. fotografování, nahrávání videa a videokonference. Chcete-li použít kameru i s jinými programy, otevřete jeden z nich a spusťte funkci fotografování, nahrávání videa nebo videokonference. Potom se kamera spustí automaticky a rozsvítí se zelená kontrolka spuštěné kamery. Další informace o používání kamery s různými programy naleznete v informačním systému nápovědy programu.

Konfigurace nastavení kamery

Můžete konfigurovat nastavení kamery podle svých potřeb, např. můžete upravit kvalitu výstupu videa.

Kameru nastavíte takto:

- **Ve Windows 7:** Spusťte program Communications Utility a proveďte požadovanou konfiguraci nastavení kamery.
- **Ve Windows 8.1:** Proveďte jeden z následujících postupů:
 - Nastavení kamery upravte přímo v programu, který kameru využívá. Podrobnosti získáte v informačním systému nápovědy programu.
 - Na úvodní obrazovce klepněte na položku **Lenovo Settings**. Poté klepněte na položku **Kamera**. Dle pokynů na obrazovce v případě potřeby upravte nastavení kamery.
- **Ve Windows 10:** Proveďte jeden z následujících postupů:
 - Spusťte aplikaci **Kamera** a klepněte na ikonu nastavení v pravém horním rohu. Dle pokynů na obrazovce v případě potřeby upravte nastavení kamery.
 - V nabídce Start klikněte na položku **Lenovo Settings**. Poté klepněte na položku **Kamera**. Dle pokynů na obrazovce v případě potřeby upravte nastavení kamery.

Používání karty Flash Media Card nebo SmartCard

Váš počítač má k dispozici pozici pro čtečku karet. Čtečka karet podporuje tyto karty flash:

- Kartu SD (Secure Digital)
 - Poznámka:** Počítač nepodporuje funkci CPRM karet SD.
- Kartu SDHC (Secure Digital High-Capacity)
- Kartu SDXC (Secure Digital eXtended-Capacity)
- Kartu MultiMediaCard (MMC)

Některé modely mohou být vybaveny i slotem čtečky karet Smart Card. Karty Smart Card lze využít k autentizaci, ukládání dat a zpracování aplikací. Karty SmartCard také mohou zajišťovat silnou bezpečnostní autentizaci pro funkci single sign-on (SSO) ve velkých organizacích.

Čtečka karet SmartCard v počítači podporuje pouze karty SmartCard s následujícími vlastnostmi:



- Délka: 85,60 mm (3,37")
- Šířka: 53,98 mm (2,13")
- Tloušťka: 0,76 mm (0,03")

Do počítače nevkládejte karty SmartCard se zářezy. Jinak může dojít k poškození čtečky.

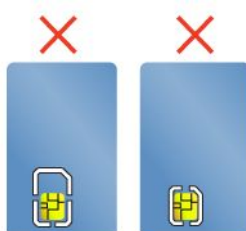

Upozornění:

- Při přenosu dat z paměťové karty nebo karty SmartCard či na ni nepřevádějte počítač do spánkového režimu nebo režimu hibernace dříve, než je přenos dat dokončen.
- V závislosti na modelu může být váš počítač vybaven integrovanou čtečkou karet SmartCard. Zkontrolujte, že do čtečky karet SmartCard vkládáte správný typ karty SmartCard (jak ukazuje obrázek A). Nevkládejte do čtečky kartu nepodporovaného typu ani kartu se zářezy (viz obrázky B a C). Jinak může dojít k poškození čtečky.

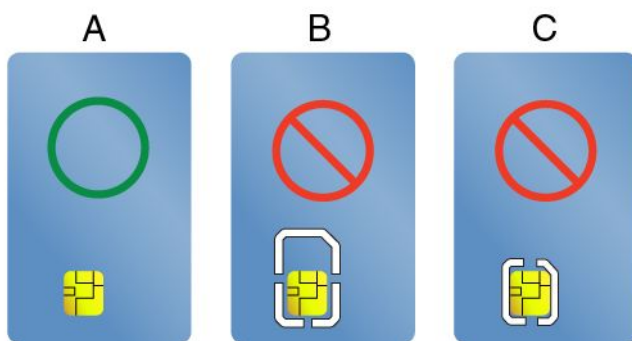

Instalace karty Flash Media Card nebo SmartCard

Kartu nainstalujete takto:

Upozornění: Než začnete s instalací karty, dotkněte se kovového stolu nebo uzemněného kovového předmětu. Tím vybijete elektrostatický náboj vašeho těla. Statická elektřina by mohla kartu poškodit.

1. Vyhledejte příslušný typ slotu pro vaši kartu. Viz „Umístění ovládacích prvků, konektorů a kontrolky počítače“ na stránce 1.
2. Ověřte, že je karta správně otočena:

- Pro kartu Flash Media Card: Kovové kontakty karty směřují dolů a směrem do slotu pro kartu.
 - Pro kartu SmartCard: Kovové kontakty karty směřují nahoru a směrem do slotu pro kartu.
3. Zatlačte kartu pevně do slotu pro kartu.

Pokud pro nainstalovanou kartu flash nebo Smart Card není povolena technologie Plug and Play, povolte ji takto:

1. Otevřete nabídku Ovládací panely.
2. Klepněte na **Hardware a zvuk**.
3. Klepněte na **Správce zařízení**. Pokud se zobrazí výzva pro heslo administrátora nebo potvrzení, zadejte heslo nebo potvrďte akci.
4. Z nabídky **Akce** vyberte položku **Přidat starší hardware**. Spustí se Průvodce přidáním hardwaru.
5. Postupujte podle pokynů na obrazovce.

Vyjmutí karty Flash Media Card nebo SmartCard

Upozornění:

- Před vyjmutím karty přestaňte s kartou pracovat. Jinak by mohlo dojít ke ztrátě či poškození dat na kartě.
- Nevyjímejte kartu, je-li počítač ve spánkovém režimu. Pokud tak učiníte, je možné, že systém na pokus o pokračování práce nebude reagovat.

Kartu vyjmete takto:

1. Klepnutím na trojúhelníkovou ikonu v oznamovací oblasti systému Windows zobrazte skryté ikony. Poté pravým tlačítkem myši klepněte na ikonu **Bezpečně odebrat hardware a vysunout médium**.
2. Výběrem položky, kterou chcete odebrat, zastavte kartu.
3. Zatlačte na kartu a karta se vysune z počítače.
4. Vyjměte kartu a bezpečně ji uložte pro budoucí použití.

Poznámka: Pokud kartu odeberete z operačního systému, ale nevyjmete ji z počítače, přístup ke kartě nebude možný. Chcete-li k ní znovu mít přístup, musíte ji vyjmout a znovu vložit.

Kapitola 3. Rozšíření funkcí počítače

Tato část popisuje použití hardwarových zařízení k rozšíření možností vašeho počítače.

- „Zjišťování možností ThinkPad“ na stránce 43
- „Dokovací stanice ThinkPad“ na stránce 43

Zjišťování možností ThinkPad

Chcete-li rozšířit možnosti svého počítače, nabízí společnost Lenovo velké množství hardwarového příslušenství a upgradů, které budou vyhovovat vašim potřebám. Patří mezi ně paměti, úložná zařízení, síťové karty, replikátory portů nebo dokovací stanice, baterie, napájecí adaptéry, tiskárny, skenery, klávesnice, myši a další.

U společnosti Lenovo můžete přes internet nakupovat 24 hodin denně 7 dní v týdnu. Stačí vám k tomu připojení k internetu a kreditní karta.

Chcete-li nástroj zakoupit na webu Lenovo, přejděte na stránku:
<http://www.lenovo.com/essentials>

Dokovací stanice ThinkPad

Připojením počítače k jedné z podporovaných dokovacích stanic můžete rozšířit jeho pracovní možnosti.

Váš počítač podporuje tyto dokovací stanice USB:

- ThinkPad USB 3.0 Dock
- ThinkPad Basic USB 3.0 Dock

Podrobné informace o používání dokovacích stanic USB najdete v uživatelských manuálech dodaných s těmito dokovacími stanicemi USB.

Váš počítač také podporuje následující dva typy dokovacích stanic:

- ThinkPad Basic Dock
- ThinkPad Pro Dock
- ThinkPad Ultra Dock

POZOR:

Je-li počítač připojen k dokovací stanici, nikdy nezvedejte sestavu tak, že uchopíte pouze samotný počítač. Vždy uchopte celý systém.

Umístění ovládacích prvků a konektorů na dokovacích stanicích ThinkPad

Tato část představuje umístění ovládacích prvků a konektorů na dokovacích stanicích ThinkPad.

ThinkPad Basic Dock

Pohled zepředu

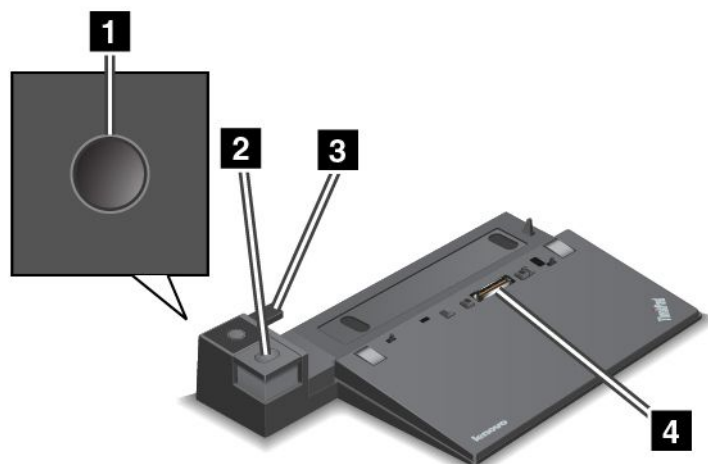

- 1 Hlavní vypínač:** Stiskem hlavního vypínače zapnete nebo vypnete počítač.
- 2 Tlačítko vysunutí:** Stiskem tohoto tlačítka uvolníte počítač z dokovací stanice.
- 3 Posuvník:** Slouží k zarovnání konektoru dokovací stanice na počítači, když připojujete dokovací stanici.
- 4 Konektor pro dokovací stanici:** Slouží k připojení počítače.

Pohled zezadu

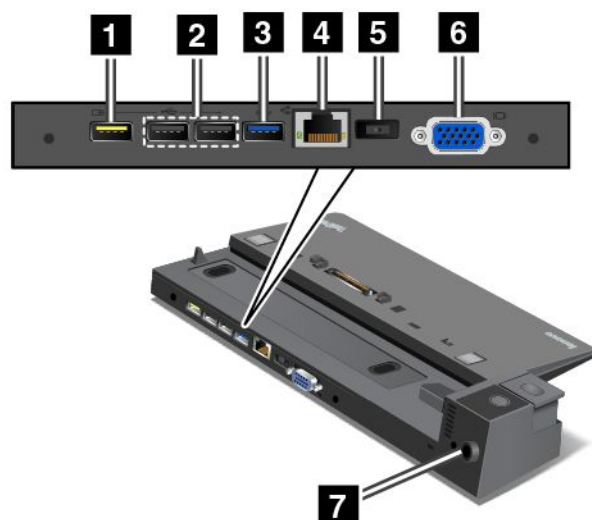

- 1 Konektor Always On USB:** Slouží k připojení zařízení kompatibilních s rozhraním USB 2.0 nebo k nabíjení některých mobilních zařízení a smartphonů, když je počítač ve spánkovém režimu nebo režimu hibernace.
- 2 Konektory USB 2.0:** Slouží k připojení zařízení kompatibilních s rozhraním USB 2.0.
- 3 Konektor USB 3.0:** Slouží k připojení zařízení kompatibilních s rozhraním USB 3.0.
- 4 Konektor Ethernetu:** Umožňuje připojení dokovací stanice k síti Ethernet LAN.

Poznámka: Pokud je počítač připojen k dokovací stanici a potřebujete použít konektor Ethernetu nebo konektor pro externí monitor, použijte konektor Ethernetu nebo konektor pro externí monitor na dokovací stanici, nikoli ten na počítači.

5 Konektor napájecího adaptéru: Slouží k připojení napájecího adaptéru.

6 Konektor VGA: Slouží k připojení počítače ke kompatibilnímu VGA zařízení, např. monitoru VGA.

7 Slot pro bezpečnostní zámek: Chcete-li svoji dokovací stanici ochránit proti krádeži, můžete použít bezpečnostní kabelový zámek, jako je kabelový zámek typu Kensington, který odpovídá slotu pro bezpečnostní zámek na vaší dokovací stanici, abyste mohli počítač pomocí zámku připevnit k lavici, stolu nebo jinému pevnému předmětu.

ThinkPad Pro Dock

Pohled zepředu

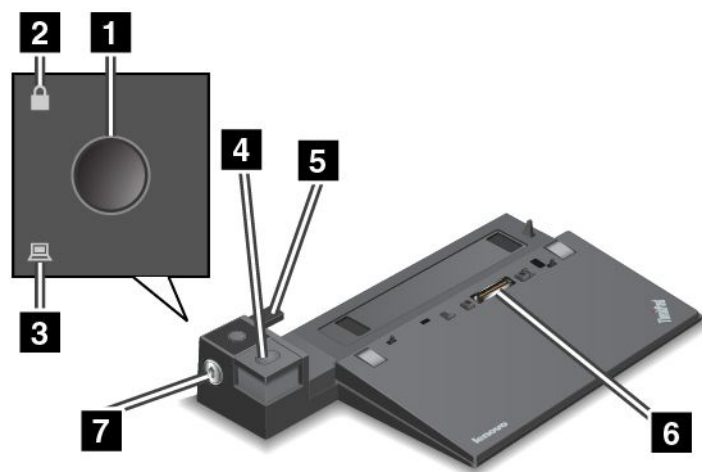

1 Hlavní vypínač: Stiskem hlavního vypínače zapnete nebo vypnete počítač.

2 Kontrolka zámku: Svítí, když je zámek systému v uzamknuté poloze.

3 Kontrolka dokování: Svítí, když je počítač v dokovací stanici.

4 Tlačítko vysunutí: Stiskem tohoto tlačítka uvolníte počítač z dokovací stanice.

5 Posuvník: Slouží k zarovnání konektoru dokovací stanice na počítači, když připojujete dokovací stanici.

6 Konektor pro dokovací stanici: Slouží k připojení počítače.

7 Zámek systému: Slouží k uzamknutí tlačítka vysunutí. Když je zámek systému v poloze uzamknuto, tlačítko vysunutí dokovací stanice je uzamknuto a není možné připojit nebo odebrat počítač.

Pohled zezadu

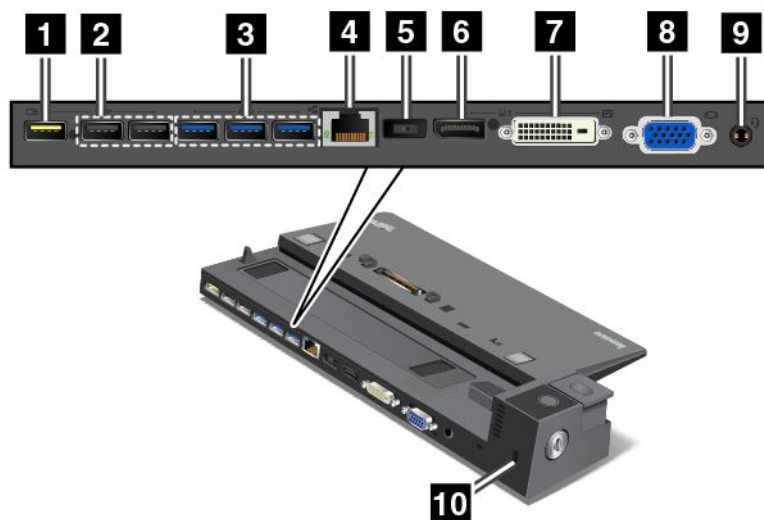

1 Konektor Always On USB: Slouží k připojení zařízení kompatibilních s rozhraním USB 2.0 nebo k nabíjení některých mobilních zařízení a smartphonů, když je počítač ve spánkovém režimu nebo režimu hibernace.

2 Konektory USB 2.0: Slouží k připojení zařízení kompatibilních s rozhraním USB 2.0.

3 Konektory USB 3.0: Slouží k připojení zařízení kompatibilních s rozhraním USB 3.0.

4 Konektor Ethernetu: Umožňuje připojení dokovací stanice k síti Ethernet LAN.

Poznámka: Pokud je počítač připojen k dokovací stanici a potřebujete použít konektor Ethernetu nebo konektor pro externí monitor, použijte konektor Ethernetu nebo konektor pro externí monitor na dokovací stanici, nikoli ten na počítači.

5 Konektor napájecího adaptéru: Slouží k připojení napájecího adaptéru.

6 Konektor DisplayPort®: Slouží k připojení vysoce výkonného monitoru, přímo ovládaného monitoru nebo jiného zařízení, které používá konektor DisplayPort.

7 Konektor DVI: Slouží k připojení displeje, který podporuje připojení DVI (Digital Visual Interface).

Displej DVI připojíte takto:

1. Zkontrolujte, že je počítač připojen k dokovací stanici a pracuje správně.
2. Vypněte počítač.
3. Připojte displej DVI ke konektoru DVI dokovací stanice a poté displej připojte k elektrické zásuvce.
4. Zapněte displej DVI.
5. Zapněte počítač.

Poznámka: Displej DVI zapněte dříve, než zapnete počítač. Systém by jinak nepoznal, že je displej připojený.

8 Konektor VGA: Slouží k připojení počítače ke kompatibilnímu VGA zařízení, např. monitoru VGA.

9 Audio konektor: Slouží k připojení sluchátek nebo sluchátek s mikrofonem s 3,5 mm (0,14") 4pólovou zástrčkou pro poslech zvuku z počítače.

10 Slot pro bezpečnostní zámek: Chcete-li svoji dokovací stanici ochránit proti krádeži, můžete použít bezpečnostní kabelový zámek, jako je kabelový zámek typu Kensington, který odpovídá slotu pro bezpečnostní zámek na vaší dokovací stanici, abyste mohli počítač pomocí zámku připevnit k lavici, stolu nebo jinému pevnému předmětu.

ThinkPad Ultra Dock

Pohled zepředu

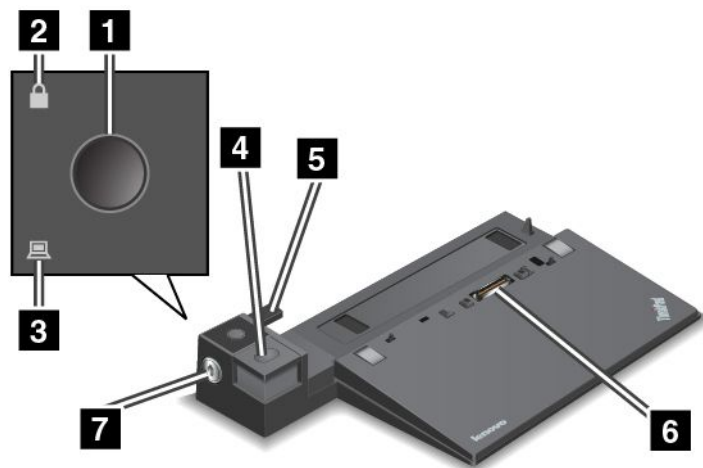

1 Hlavní vypínač: Stiskem hlavního vypínače zapnete nebo vypnete počítač.

2 Kontrolka zámku: Svítí, když je zámek systému v uzamknuté poloze.

3 Kontrolka dokování: Svítí, když je počítač v dokovací stanici.

4 Tlačítko vysunutí: Stiskem tohoto tlačítka uvolníte počítač z dokovací stanice.

5 Posuvník: Slouží k zarovnání konektoru dokovací stanice na počítači, když připojujete dokovací stanici.

6 Konektor pro dokovací stanici: Slouží k připojení počítače.

7 Zámek systému: Slouží k uzamknutí tlačítka vysunutí. Když je zámek systému v poloze uzamknuto, tlačítko vysunutí dokovací stanice je uzamknuto a není možné připojit nebo odebrat počítač.

Pohled zezadu

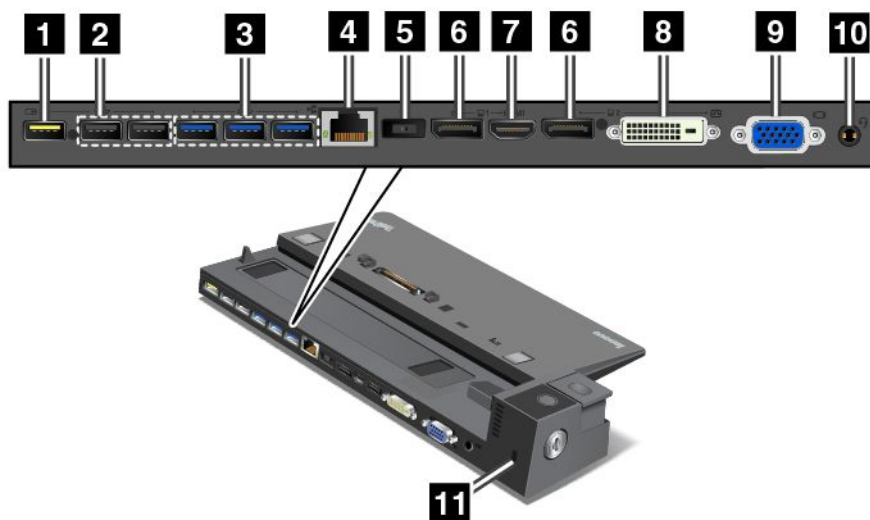

1 Konektor Always On USB: Slouží k připojení zařízení kompatibilních s rozhraním USB 2.0 nebo k nabíjení některých mobilních zařízení a smartphonů, když je počítač ve spánkovém režimu nebo režimu hibernace.

2 Konektory USB 2.0: Slouží k připojení zařízení kompatibilních s rozhraním USB 2.0.

3 Konektory USB 3.0: Slouží k připojení zařízení kompatibilních s rozhraním USB 3.0.

4 Konektor Ethernetu: Umožňuje připojení dokovací stanice k síti Ethernet LAN.

Poznámka: Pokud je počítač připojen k dokovací stanici a potřebujete použít konektor Ethernetu nebo konektor pro externí monitor, použijte konektor Ethernetu nebo konektor pro externí monitor na dokovací stanici, nikoli ten na počítači.

5 Konektor napájecího adaptéru: Slouží k připojení napájecího adaptéru.

6 Konektory DisplayPort: Slouží k připojení vysoce výkonného monitoru, přímo ovládaného monitoru nebo jiného zařízení, které používá konektor DisplayPort.

7 Konektor HDMI: Slouží k připojení HD televizoru.

8 Konektor DVI: Slouží k připojení displeje, který podporuje připojení DVI (Digital Visual Interface).

Displej DVI připojíte takto:

1. Zkontrolujte, že je počítač připojen k dokovací stanici a pracuje správně.
2. Vypněte počítač.
3. Připojte displej DVI ke konektoru DVI dokovací stanice a poté displej připojte k elektrické zásuvce.
4. Zapněte displej DVI.
5. Zapněte počítač.

Poznámka: Displej DVI zapněte dříve, než zapnete počítač. Systém by jinak nepoznal, že je displej připojený.

9 Konektor VGA: Slouží k připojení počítače ke kompatibilnímu VGA zařízení, např. monitoru VGA.

10 Audio konektor: Slouží k připojení sluchátek nebo sluchátek s mikrofonem s 3,5 mm (0,14") 4pólovou zástrčkou pro poslech zvuku z počítače.

11 Slot pro bezpečnostní zámek: Chcete-li svoji dokovací stanici ochránit proti krádeži, můžete použít bezpečnostní kabelový zámek, jako je kabelový zámek typu Kensington, který odpovídá slotu pro bezpečnostní zámek na vaší dokovací stanici, abyste mohli počítač pomocí zámku připevnit k lavici, stolu nebo jinému pevnému předmětu.

Připojení dokovací stanice ThinkPad

Počítač k podporované dokovací stanici ThinkPad připojte takto:

Poznámka: Model ThinkPad Basic Dock nemá zámek systému.

1. Odpojte od počítače všechny kabely a zařízení.
2. Ujistěte se, že je zámek systému v odemknuté (horizontální) poloze.

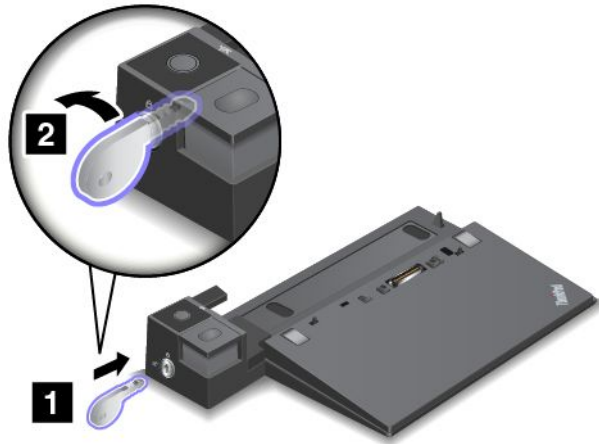

3. Srovnejte levý horní roh počítače s polohovací značkou na dokovací stanici. Svisle zasuňte počítač do dokovací stanice, dokud neuslyšíte cvaknutí **1**. Poté otočte zámek systému do zamknuté polohy **2**.

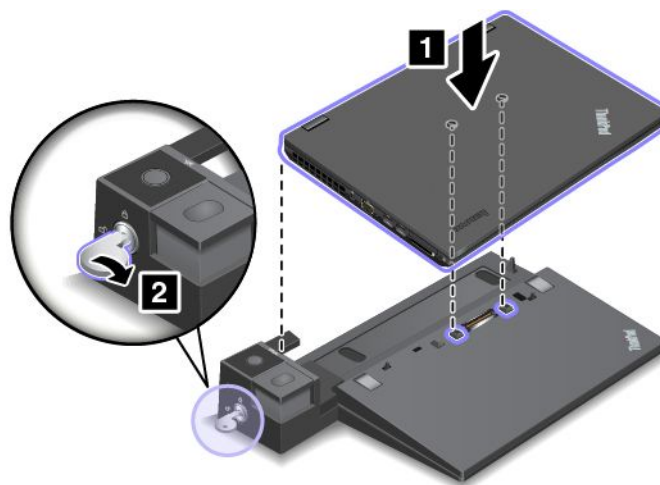

4. Zkontrolujte kontrolku dokování. Pokud se kontrolka dokování nerozsvítí, počítač není k dokovací stanici správně připojen. Zkontrolujte napájecí adaptér dokovací stanice nebo ho odpojte a znovu připojte.

Poznámka: Pokud počítač připojíte k dokovací stanici, ale nepřipojíte napájecí adaptér dokovací stanice do konektoru napájení, počítač bude fungovat v režimu na baterii.

Odpojení dokovací stanice ThinkPad

Počítač od dokovací stanice ThinkPad odpojte takto:

Poznámka: Model ThinkPad Basic Dock nemá zámek systému.

1. Odpojte od počítače všechny kabely a zařízení.
2. Ujistěte se, že je zámek systému v odemknuté (horizontální) poloze.

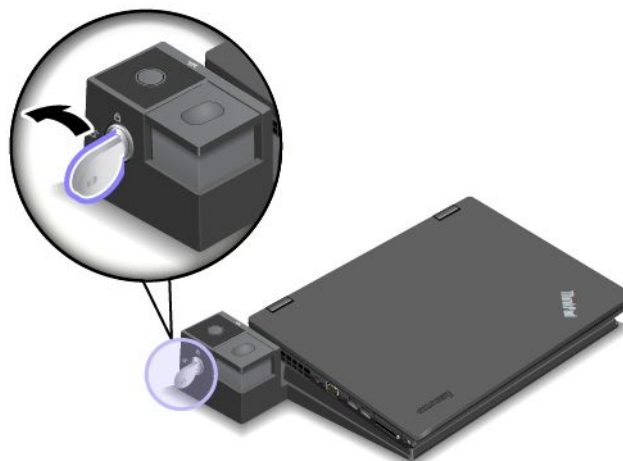

3. Stiskněte tlačítko pro vysunutí tak, aby se počítač pohnul směrem nahoru. Poté počítač uchopte rukama na obou stranách a vyjměte jej.

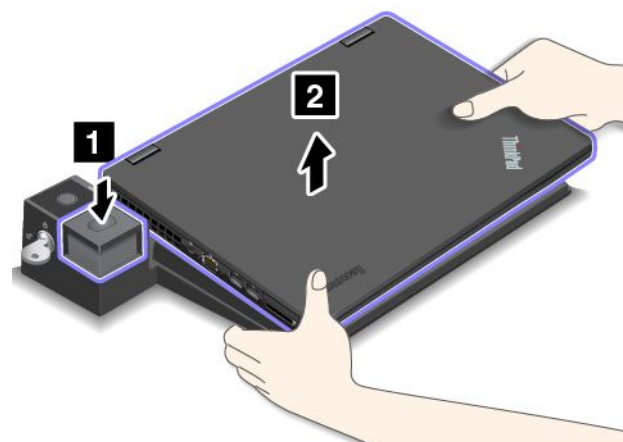

Pokyny k připojení několika externích monitorů k dokovací stanici

K podporované dokovací stanici ThinkPad lze připojit několik externích monitorů. Abyste zajistili jejich správnou funkci, dodržujte následující pokyny a připojte monitory ke správným konektorům.

- Následující obrázek ukazuje nesprávné kombinace konektorů k současnému připojení několika monitorů. Pokud monitory zapojíte tímto způsobem, jeden z nich nebude fungovat.

- **ThinkPad Pro Dock**

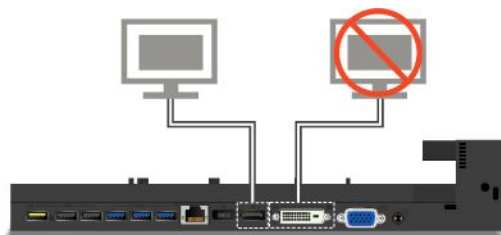

- **ThinkPad Ultra Dock**



- Dokovací stanice ThinkPad Ultra Dock podporuje současné použití nejvýše tří monitorů (včetně displeje počítače). Pokud tedy k dokovací stanici ThinkPad Ultra Dock připojíte tři externí monitory, pak v případě, že je zapnut displej počítače, monitor připojený ke konektoru VGA nebude fungovat.

- Je-li displej počítače vypnut:

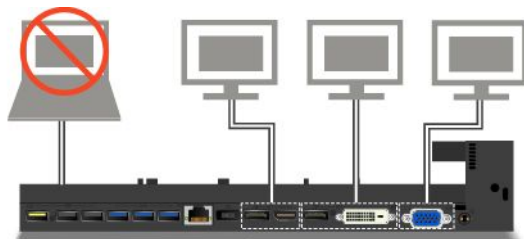

- Je-li displej počítače zapnut:

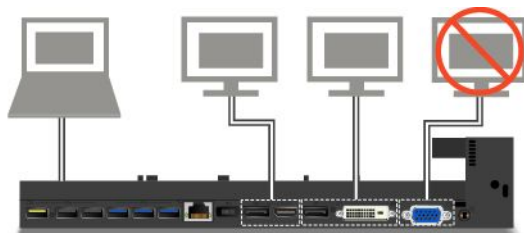

Funkce zabezpečení

Zámek systému má dvě polohy, jak je ukázáno na obrázku.

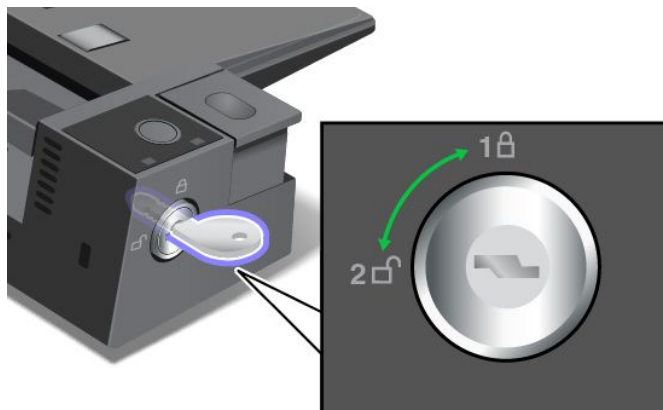

V každé poloze se funkce zabezpečení liší:

- Když je zámek v poloze 1, tlačítko vysunutí dokovací stanice je uzamknuto a počítač není možné odebrat. Když je tlačítko vysunutí uzamknuto, kontrolka zámku systému svítí. Bezpečnostní kabel je uzamčen.
- Když je zámek v poloze 2, tlačítko vysunutí dokovací stanice je odemknuto a počítač lze odebrat. Když je tlačítko vysunutí odemknuto, kontrolka zámku systému nesvítí. Bezpečnostní kabel je uzamčen.

Kapitola 4. Vy a váš počítač

Tato kapitola obsahuje informace o usnadnění, pohodlí a cestování s vaším počítačem.

Přístupnost a pohodlí

Dobrá ergonomie je důležitá, chcete-li svůj osobní počítač využívat na maximum a předejít jakémukoli nepohodlí. Pracoviště i vybavení byste si měli uzpůsobit dle svých individuálních potřeb a typu prováděné činnosti. Při práci s počítačem byste si rovněž měli osvojit dobré pracovní návyky, které přispívají k pracovnímu výkonu i pohodlí.

Následující části obsahují informace o tom, jak uspořádat pracoviště a nastavit počítač i jeho vybavení tak, abyste získali zdravé pracovní návyky.

Lenovo poskytuje nejnovější informace a technologie postiženým zákazníkům. Informace o přístupnosti poskytují přehled o snahách naší společnosti v této oblasti. Viz „Informace o přístupnosti“ na stránce 54.

Ergonomické informace

Práce ve virtuální kanceláři může znamenat časté změny pracovního prostředí. Například přizpůsobení okolním zdrojům osvětlení, správné sezení nebo umístění počítačového hardwaru vám může pomoci zvýšit produktivitu i pohodlí.

Tento příklad ukazuje osobu v prostředí kanceláře. Přestože nemáte stejné uspořádání, můžete dodržovat mnohé z těchto rad. Vytvořte si dobré návyky, které se vám vyplatí.



Obecná poloha: Je vhodné v pravidelných intervalech mírně měnit pracovní pozici. Předejete tak únavě způsobené dlouhým setrváním ve stejné pozici. Časté krátké přestávky také pomáhají proti únavě způsobené dlouhým setrváním ve stejné pozici.

Obrazovka: Umístěte obrazovku tak, abyste ji pozorovali z vhodné vzdálenosti 510–760 mm (20–30"). Obrazovka nemá odrážet světlo od zdrojů v místnosti nebo zvnějšku. Udržujte obrazovku čistou a nastavte jas tak, aby byla obrazovka dobře čitelná. Chcete-li nastavit úroveň jasu obrazovky, stiskněte tlačítka pro ovládání jasu.

Pozice hlavy: Hlavu a krk držte v přirozené vzpřímené poloze.

Židle: Použijte židli, která poskytuje dobrou opěru pro záda a která je výškově nastavitelná. Židli nastavte tak, aby vyhovovala vaší pozici.

Pozice paží a rukou: Opřete si ruce o područky, jsou-li součástí židle, nebo o desku pracovního stolu. Mějte předloktí, zápěstí a ruce v uvolněné a neutrální (vodorovné) pozici. Pište na klávesnici lehce, netlučte do kláves.

Pozice nohou: Mějte stehna rovnoběžně s podlahou, chodidla opřete o podlahu nebo podložku.

Co dělat, když cestujete?

Jestliže cestujete, není vždy možné dodržovat zásady ergonomické práce na počítači. Bez ohledu na prostředí se snažte dodržovat co nejvíce uvedených rad. Správným sezením a přiměřeným osvětlením docílíte vyšší úrovně pohodlí i výkonu.

Otázky týkající se zraku?

Displeje notebooků ThinkPad jsou navrženy v souladu s nejpřísnějšími normami a poskytují čistý a ostrý obraz. Displeje jsou navíc velké, jasné a dobře čitelné, a proto neunavují oči. Intenzivní a trvalá vizuální aktivita však samozřejmě způsobuje únavu. Máte-li problémy s únavou očí, poraďte se s očním lékařem.

Jak dosáhnout co největšího pohodlí

Následující pokyny vám pomůžou pracovat výkonněji a pohodlněji.

Aktivní sezení a přestávky: Čím déle sedíte a pracujete s počítačem, tím důležitější je zaujmout správnou pracovní pozici. Dodržování pokynů uvedených v části „Ergonomické informace“ na stránce 53 a provádění „aktivního sezení“ je nejlepší způsob, jak předcházet problémům se špatnou pracovní pozicí. Provádění drobných změn pozice a dělání častých krátkých přestávek jsou klíčové složky zdravé práce s počítačem. Váš počítač je lehký a mobilní systém. Nezapomeňte, že můžete snadno upravit jeho polohu na svém pracovním stole tak, aby vyhovovala celé řadě různých pozic.

Uspořádání pracovního prostředí: Seznamte se s veškerým nábytkem své kanceláře, abyste mohli náležitě upravit pracovní plochu, židli a další části pracovního prostředí tak, abyste je mohli nastavit podle svých požadavků na pohodlí. Pokud pracujete mimo kancelář, dbejte na aktivní sezení a dodržování přestávek. Existuje celá řada produktů ThinkPad, které vám pomohou upravit a rozšířit počítač tak, aby co nejlépe vyhovoval vašim potřebám. Některé z těchto volitelných doplňků naleznete na stránce <http://www.lenovo.com/essentials>. Seznamte se s možnostmi dokovacích stanic a externích produktů, jež nabízejí flexibilitu a funkce, které potřebujete.

Informace o přístupnosti

Lenovo usnadňuje uživatelům s omezenou schopností sluchu, zraku a pohybu přístup k informacím a technologiím. Tato část obsahuje informace o způsobech, které uživatelům pomáhají efektivně pracovat s počítačem. Nejnovější informace o možnostech usnadnění naleznete také na webové stránce na adrese: <http://www.lenovo.com/accessibility>

Klávesové zkratky

Následující tabulka obsahuje klávesové zkratky, které vám mohou usnadnit používání počítače.

Poznámka: V závislosti na konkrétní klávesnici nemusí být některé z následujících klávesových zkratk k dispozici.

Klávesová zkratka	Funkce
Klávesa Windows + U	Otevře Centrum usnadnění přístupu
Pravý Shift po dobu 8 sekund	Zapne nebo vypne funkci Filtrování kláves
Klávesa Shift pětkrát	Zapne nebo vypne funkci Jedním prstem
Klávesa Num Lock po dobu 5 sekund	Zapne nebo vypne funkci Ozvučení kláves
Levý Alt + levý Shift + klávesa Num Lock	Zapne nebo vypne funkci Myš klávesnicí
Levý Alt + levý Shift + klávesa PrtScn (nebo PrtSc)	Zapne nebo vypne funkci Vysoký kontrast

Chcete-li se dozvědět více informací, přejděte na <http://windows.microsoft.com/> a zadejte do vyhledávání kterékoli z těchto klíčových slov: klávesové zkratky, kombinace kláves, zkratkové klávesy.

Centrum usnadnění přístupu

Centrum usnadnění přístupu v operačním systému Windows uživatelům umožňuje nastavit počítač tak, aby vyhovoval jejich fyzickým a kognitivním potřebám.

Centrum usnadnění přístupu otevřete takto:

1. Otevřete nabídku Ovládací panely a zkontrolujte, zda je jejich zobrazení uspořádáno podle kategorií.
2. Klikněte na položku **Usnadnění přístupu** → **Centrum usnadnění přístupu**.
3. Pokyny k použití nástrojů budou zobrazeny na obrazovce.

Centrum usnadnění přístupu obsahuje především tyto nástroje:

- Lupa
Lupa je užitečný nástroj, který zvětšuje celou obrazovku nebo její část, takže lépe vidíte jednotlivé položky.
- Předčítání
Program Předčítání je čtečka obrazovky, která nahlas čte text zobrazený na obrazovce a popisuje různé události, například chybové zprávy.
- Klávesnice na obrazovce
Pokud dáváte přednost psaní nebo zadávání dat do počítače bez použití fyzické klávesnice, můžete použít funkci Klávesnice na obrazovce. Funkce Klávesnice na obrazovce zobrazí grafickou klávesnici se všemi standardními klávesami. Klávesy můžete vybírat myší nebo jiným polohovacím zařízením, případně je můžete vybírat poklepáním, pokud váš počítač podporuje vícedotykovou obrazovku.
- Vysoký kontrast
Funkce Vysoký kontrast zesiluje barevný kontrast některých textů a obrazů na obrazovce. Tyto položky jsou pak výraznější a snáze rozpoznatelné.
- Přizpůsobení klávesnice
Umožňuje přizpůsobit nastavení klávesnice, aby se snadněji používala. Pomocí klávesnice lze například ovládat ukazatel myši, případně lze usnadnit psaní určitých kombinací kláves.
- Přizpůsobení myši
Umožňuje přizpůsobit nastavení myši, aby se snadněji používala. Můžete například změnit vzhled ukazatele myši a usnadnit správu oken pomocí myši.

Rozpoznávání řeči

Rozpoznávání řeči vám umožňuje ovládat počítač pomocí hlasu.

Svým hlasem můžete spouštět programy, otevírat nabídky, klepat na objekty na obrazovce, diktovat text do dokumentů a psát a posílat zprávy elektronické pošty. Vše, co děláte pomocí klávesnice a myši, lze provést pouze prostřednictvím hlasu.

Rozpoznávání řeči aktivujete takto:

1. Otevřete nabídku Ovládací panely a zkontrolujte, zda je jejich zobrazení uspořádáno podle kategorií.
2. Klikněte na **Usnadnění přístupu** → **Rozpoznávání řeči**.
3. Postupujte podle pokynů na obrazovce.

Technologie čtecích zařízení

Technologie čtecích zařízení jsou zaměřeny především na rozhraní programů, informační systémy nápovědy a různé on-line dokumenty. Další informace o čtečkách obrazovky naleznete v následujícím:

- Čtení souborů PDF pomocí čteček obrazovky:
<http://www.adobe.com/accessibility.html?promoid=DJGVE>
- Použití čtečky obrazovky JAWS:
<http://www.freedomscientific.com/jaws-hq.asp>
- Použití čtečky obrazovky NVDA:
<http://www.nvaccess.org/>

Rozlišení obrazovky

Přizpůsobením rozlišení obrazovky počítače si můžete usnadnit čtení dokumentů a prohlížení obrázků.

Rozlišení obrazovky lze nastavit následovně:

- Ve Windows 7 a Windows 8.1:
 1. Klepněte pravým tlačítkem myši do prázdného prostoru na pracovní ploše a z nabídky vyberte volbu **Rozlišení obrazovky**.
 2. Postupujte podle pokynů na obrazovce.
- Ve Windows 10:
 1. Klepněte pravým tlačítkem myši do prázdného prostoru na pracovní ploše a z nabídky vyberte volby **Nastavení zobrazení → Upřesňující nastavení zobrazení**.
 2. Postupujte podle pokynů na obrazovce.

Poznámka: Nastavíte-li příliš malé rozlišení, některé objekty se nemusí na obrazovku vejít.

Přizpůsobitelná velikost položek

Změnou velikosti položky můžete usnadnit čtení různých položek na obrazovce.

- Chcete-li velikost položek změnit jen dočasně, použijte nástroj Lupa v Centru usnadnění přístupu.
- Chcete-li velikost položky změnit trvale, postupujte takto:
 - Změňte velikost všech položek na obrazovce.
 1. Otevřete nabídku Ovládací panely a zkontrolujte, zda je jejich zobrazení uspořádáno podle kategorií.
 2. Klepněte na **Vzhled a přizpůsobení → Zobrazení**.
 3. Podle pokynů na obrazovce změňte velikost položky.
 4. Klepněte na volbu **Použít**. Změna se projeví při následujícím přihlášení do operačního systému.
 - Změňte velikost položek na webové stránce.

Stiskněte a podržte klávesu Ctrl a stiskněte klávesu plus (+), případně minus (-). V prvním případě se velikost textu zvětší, ve druhém zmenší.
 - Změňte velikost položek na ploše nebo v okně.

Poznámka: V některých oknech nemusí tato funkce fungovat.

Je-li vaše myš vybavena kolečkem, stiskněte a podržte klávesu Ctrl a poté velikost položek změňte otáčením kolečka.

Standardizované konektory

Váš počítač obsahuje standardizované konektory, které umožňují připojit nástroje pro usnadnění.

Další informace o umístění a funkci jednotlivých konektorů naleznete v částech „Umístění ovládacích prvků, konektorů a kontrol počítače“ na stránce 1.

Dokumentace v přístupných formátech

Společnost Lenovo poskytuje elektronickou dokumentaci v přístupných formátech, například jako soubory PDF vybavené správnými značkami nebo soubory v jazyce HTML (HyperText Markup Language). Elektronická dokumentace společnosti Lenovo je vyvinuta tak, aby si ji mohli uživatelé se zrakovým postižením přečíst pomocí čtečky obrazovky. Všechny obrázky v této dokumentaci jsou opatřeny příslušným textovým popiskem, takže zrakově postižení uživatelé budou při použití čtečky obrazovky schopni těmto obrázkům porozumět.

Cestování s vaším počítačem

Informace v této části vám pomohou při práci s počítačem na cestách.

Rady na cesty

Rady na cesty vám pomohou efektivně a pohodlně cestovat s počítačem.

- Přestože je bezpečné nechat počítač projít rentgenovou kontrolou na letišti, je důležité nespustit z něj po celou dobu oči, aby nehrozilo riziko krádeže.
- Můžete si k počítači vzít adaptér do automobilu či letadla.
- Nosíte-li u sebe napájecí adaptér, odpojte od něj napájecí kabel, aby nedošlo k jeho poškození.

Rady na cesty letadlem

Berete-li si s sebou počítač do letadla, přečtěte si následující rady:

- Chcete-li používat počítač nebo bezdrátové služby (např. internet a Bluetooth), ujistěte se o možných omezeních a dostupnosti služeb v letadle ještě před odbavením. V případě, že pro používání počítačů s funkcemi bezdrátového připojení platí v letadle určitá omezení, budete muset tato omezení respektovat. Je-li to nutné, zapněte před nástupem Režim v letadle. V režimu V letadle jsou všechny bezdrátové funkce vypnuté. Režim v letadle zapnete následovně:
 - **Ve Windows 8.1:** Přetažením ukazatele od pravého okraje obrazovky zobrazíte ovládací tlačítka a klepněte na tlačítko **Nastavení** → **Změnit nastavení počítače** → **Síť** a poté posuňte posuvník **Režim v letadle** doprava.
 - **Ve Windows 10:** Otevřete nabídku Start a klepněte na položku **Nastavení**. Pokud položka **Nastavení** v nabídce není, zobrazte všechny programy klepnutím na volbu **Všechny aplikace**. Poté klepněte na položku **Nastavení** → **Síť a Internet** → **Režim V letadle**. Přetažením ovládacího prvku pro Režim v letadle jej zapnete.
- V letadle si dávejte pozor na sedačky před vámi. Sklopte displej počítače tak, aby ho nezachytilo opěradlo sedačky ve chvíli, kdy se do něj osoba před vámi opře.
- V době, kdy letadlo vzlétá, počítač vypněte nebo převedte do režimu hibernace.

Cestovní příslušenství

Následuje seznam položek, které byste si měli vzít s sebou, chystáte-li se na cestu:

- Napájecí zdroj ThinkPad
- Adaptér z Mini DisplayPort na HDMI
- Externí myš, pokud jste na ni zvyklí
- Kabel Ethernetu
- Náhradní nabitá baterie

- Kvalitní brašna, která zajišťuje dostatečné tlumení a ochranu
- Externí paměťové zařízení

Cestujete-li do zahraničí, neměli byste zapomenout na napájecí adaptér určený pro zemi, do které cestujete.

Cestovní příslušenství můžete zakoupit na stránkách <http://www.lenovo.com/accessories>.

Kapitola 5. Bezpečnost

V této části jsou obsaženy informace o tom, jak chránit váš počítač proti neautorizovanému použití a krádeži.

- „Používání hesel“ na stránce 59
- „Zabezpečení pevného disku“ na stránce 64
- „Nastavení bezpečnostního čipu“ na stránce 64
- „Použití snímače otisku prstu“ na stránce 65
- „Upozornění na smazání dat z úložné jednotky“ na stránce 68
- „Použití bran Firewall“ na stránce 69
- „Ochrana dat před viry“ na stránce 69

Používání hesel

Pomocí hesel můžete zabránit neoprávněnému použití svého počítače. Jakmile nastavíte heslo, po každém zapnutí počítače se zobrazí obrazovka s výzvou k zadání hesla. Po vyzvání zadejte heslo. Pokud nezadáte platné heslo, počítač nelze používat.

Pokud máte nastavené heslo pro spuštění, heslo administrátora a heslo pevného disku, počítač se po probuzení ze spánkového režimu automaticky odemkne.

Poznámka: Pokud nebylo nastaveno heslo pro systém Windows, budete vyzváni k jeho zadání.

Zadávání hesel



Když se zobrazí tato ikona, zadejte heslo pro spuštění nebo heslo administrátora.



Když se zobrazí tato ikona, zadejte uživatelské heslo pevného disku. Chcete-li zadat hlavní heslo pevného disku, stiskněte klávesu F1. Když se ikona změní na , zadejte hlavní heslo pevného disku.

Poznámka: Chcete-li se vrátit k ikoně , stiskněte znovu klávesu F1.

Heslo pro spuštění

Můžete nastavit heslo pro spuštění a chránit tak svůj počítač před neoprávněným přístupem.

Nastavíte-li heslo pro spuštění, po každém zapnutí počítače se zobrazí obrazovka s výzvou k zadání hesla. Počítač bude možné používat až po zadání správného hesla.

Nastavení, změna nebo odebrání hesla pro spuštění

Než začnete, vytiskněte si tyto pokyny.

Heslo pro spuštění nastavíte, změníte nebo odeberete takto:

1. Restartujte počítač. Při zobrazení obrazovky s logem stisknutím klávesy F1 spustíte program ThinkPad Setup.
2. Pomocí kurzorových kláves vyberte volbu **Security** → **Password** → **Power-on Password**.

3. Podle vašich potřeb proveďte jednu z těchto akcí:
 - Heslo nastavíte takto:
 - a. Do pole **Enter New Password** zadejte požadované heslo a stiskněte klávesu Enter.
 - b. Do pole **Confirm New Password** zadejte heslo znovu a stiskněte klávesu Enter.
 - Heslo změníte takto:
 - a. Zadejte stávající heslo pro spuštění do pole **Enter Current Password** a stiskněte klávesu Enter.
 - b. Do pole **Enter New Password** zadejte nové heslo pro spuštění a stiskněte klávesu Enter. Poté heslo zadejte znovu do pole **Confirm New Password** a stiskněte klávesu Enter.
 - Heslo odstraníte takto:
 - a. Zadejte stávající heslo pro spuštění do pole **Enter Current Password** a stiskněte klávesu Enter.
 - b. Ponechte pole **Enter New Password** a **Confirm New Password** prázdná. Stiskněte dvakrát klávesu Enter.
4. Zobrazí se okno s upozorněním Setup Notice. Pokračujte stisknutím klávesy Enter.
5. Stiskněte klávesu F10. Otevře se okno potvrzení nastavení. Klepnutím na tlačítko **Yes** uložíte konfiguraci a ukončíte aplikaci.

Poznámka: Je dobré si heslo poznamenat a uložit na bezpečném místě. Pokud heslo zapomenete, je nutné odnést počítač k prodejci nebo obchodnímu zástupci společnosti Lenovo, kde heslo zruší.

Heslo administrátora

Heslo administrátora chrání systémové informace uložené v programu ThinkPad Setup. Pokud jste nastavili heslo administrátora, nikdo nemůže bez jeho zadání měnit konfiguraci počítače. Nabízí tyto funkce zabezpečení:

- Je-li nastaveno pouze heslo administrátora, zobrazí se výzva k zadání hesla ve chvíli, kdy se pokusíte spustit program ThinkPad Setup. Neoprávnění uživatelé nemají bez hesla k programu ThinkPad Setup přístup.
- Administrátor systému může pomocí hesla administrátora získat přístup k počítači i ve chvíli, kdy si uživatel nastavil heslo pro spuštění. Heslo administrátora je nadřazeno heslu pro spuštění.
- Pokud je nastaveno heslo pro spuštění i heslo administrátora, můžete dělat kteroukoliv z těchto činností pouze v případě, že znáte heslo administrátora:
 - Změna nebo odstranění hesla pro spuštění
 - Změna nebo odstranění hesla administrátora
 - Změna data a času
 - Nastavení minimální délky hesla pro spuštění a hesla pevného disku
 - Změna nastavení bezpečnostního čipu
 - Změna nastavení virtualizace
 - Změna nastavení přístupu k vstupně/výstupnímu portu
 - Změna nastavení funkce ochrany proti krádeži Anti-Theft
 - Změna nastavení funkce Secure Boot
 - Smazání dat snímače otisku prstu
 - Zapnutí a vypnutí následujících funkcí:
 - Lock UEFI BIOS Settings
 - Password at unattended boot
 - Boot Device List F12 Option

- Boot Order Lock
- Flash BIOS Updating by End-Users
- Secure RollBack Prevention
- Execution Prevention
- Režim zabezpečení
- Priorita snímače otisku prstu

Poznámky:

- Administrátor systému může nastavit stejné heslo administrátora na více notebooků ThinkPad, čímž zjednoduší jejich správu.
- Když je povolena volba **Lock UEFI BIOS Settings**, nelze měnit žádná nastavení systému BIOS. Ke změně nastavení je potřeba heslo administrátora.

Nastavení, změna nebo odebrání hesla administrátora

Než začnete, vytiskněte si tyto pokyny.

Heslo administrátora může nastavit, změnit nebo odebrat pouze administrátor systému. Heslo administrátora nastavíte, změníte nebo odeberete takto:

1. Restartujte počítač. Při zobrazení obrazovky s logem stisknutím klávesy F1 spustíte program ThinkPad Setup.
2. Pomocí kurzorových kláves vyberte volbu **Security → Password → Supervisor Password**.
3. Podle vašich potřeb proveďte jednu z těchto akcí:
 - Heslo nastavíte takto:
 - a. Do pole **Enter New Password** zadejte požadované heslo a stiskněte klávesu Enter.
 - b. Do pole **Confirm New Password** zadejte heslo znovu a stiskněte klávesu Enter.
 - Heslo změníte takto:
 - a. Zadejte stávající heslo administrátora do pole **Enter Current Password** a stiskněte klávesu Enter.
 - b. Do pole **Enter New Password** zadejte nové heslo administrátora a stiskněte klávesu Enter. Poté heslo zadejte znovu do pole **Confirm New Password** a stiskněte klávesu Enter.
 - Heslo odstraní takto:
 - a. Zadejte stávající heslo administrátora do pole **Enter Current Password** a stiskněte klávesu Enter.
 - b. Ponechte pole **Enter New Password** a **Confirm New Password** prázdná. Stiskněte dvakrát klávesu Enter.
4. Zobrazí se okno s upozorněním Setup Notice. Pokračujte stisknutím klávesy Enter.
5. Stiskněte klávesu F10. Otevře se okno potvrzení nastavení. Klepnutím na tlačítko **Yes** uložíte konfiguraci a ukončíte aplikaci.

Poznámka: Je dobré si heslo poznamenat a uložit na bezpečném místě. Při příštím spuštění programu ThinkPad Setup budete vyzváni, abyste pro pokračování zadali heslo administrátora. Pokud jste zapoměli heslo administrátora, společnost Lenovo toto heslo neobnoví. Je třeba doručit počítač autorizovanému prodejci společnosti Lenovo nebo obchodnímu zástupci a základní deska bude vyměněna. Budete potřebovat doklad o koupi počítače a bude vám účtován poplatek za práci a díly.

Heslo pevného disku

Informace na úložné jednotce pomáhají chránit následující dva typy hesel jednotky pevného disku:

- **Uživatelské heslo pevného disku**

Pokud bylo nastaveno uživatelské heslo pevného disku, ale nebylo nastaveno hlavní heslo pevného disku, bude mít uživatel přístup k souborům a aplikacím na úložné jednotce jen po zadání uživatelského hesla pevného disku.

- **Hlavního heslo pevného disku**

Hlavní heslo pevného disku rovněž vyžaduje uživatelské heslo pevného disku. Hlavní heslo pevného disku většinou nastavuje a používá administrátor systému. Podobně jako hlavní klíč umožňuje administrátorovi přístup ke všem úložným jednotkám v systému. Administrátor nastavuje hlavní heslo. Poté přidělí uživatelské heslo pro každý počítač v síti. Uživatelé si mohou uživatelské heslo měnit dle libosti, ale administrátor bude mít k disku přístup i nadále prostřednictvím hlavního hesla.

Když je nastaveno hlavní heslo pevného disku, může uživatelské heslo pevného disku odstranit jen administrátor.

Nastavení hesla pevného disku

Než začnete, vytiskněte si tyto pokyny.

Heslo pevného disku nastavíte takto:

1. Restartujte počítač. Při zobrazení obrazovky s logem stisknutím klávesy F1 spustíte program ThinkPad Setup.
2. Pomocí kurzorových kláves vyberte volbu **Security → Password → Hard Disk 1 Password**.
3. Zobrazí se okno pro heslo. Budete vyzváni, abyste vybrali volbu **User** nebo **User + Master**. Vyberte položku **User**, pokud chcete nastavit pouze jedno heslo pevného disku. Pokud chcete nastavit uživatelské heslo pevného disku a hlavní heslo pevného disku, například pokud jste administrátor nebo správce, vyberte volbu **User + Master**.
 - Pokud vyberete položku **User**, postupujte takto:
 - a. Jakmile se otevře okno pro zadání nového hesla, zadejte nové heslo do pole **Enter New Password** a stiskněte klávesu Enter.
 - b. Do pole **Confirm New Password** vložte zadané heslo znovu a stiskněte klávesu Enter.
 - Pokud vyberete položku **User + Master**, postupujte takto:
 - a. Nejprve nastavte uživatelské heslo pevného disku. Když se otevře okno se zprávou vyzývající vás k zadání uživatelského hesla pevného disku, pokračujte stisknutím klávesy Enter. Zadejte nové uživatelské heslo pevného disku do pole **Enter New Password** a potom stiskněte klávesu Enter. Do pole **Confirm New Password** zadejte heslo znovu a stiskněte klávesu Enter.
 - b. Poté nastavte hlavní heslo pevného disku. Otevře okno se zprávou vyzývající vás k zadání hlavního hesla pevného disku. Pokračujte stisknutím klávesy Enter. Zadejte nové hlavní heslo pevného disku do pole **Enter New Password** a potom stiskněte klávesu Enter. Do pole **Confirm New Password** zadejte heslo znovu a stiskněte klávesu Enter.
4. Zobrazí se okno s upozorněním Setup Notice. Pokračujte stisknutím klávesy Enter.
5. Stiskněte klávesu F10. Otevře se okno potvrzení nastavení. Klepnutím na tlačítko **Yes** uložíte konfiguraci a ukončíte aplikaci.

Při příštím zapnutí počítače zadejte uživatelské heslo pevného disku nebo hlavní heslo pevného disku, aby bylo možné počítač spustit a získat přístup do operačního systému.

Změna nebo odstranění hesla pevného disku

Heslo pevného disku změníte nebo odeberete takto:

- Pokud jste v režimu pevného disku **User + Master**, můžete heslo podle potřeby změnit vybráním položky **User HDP** nebo **Master HDP**.
 - Pokud vyberete režim **User HDP**, změňte uživatelské heslo pevného disku pomocí následujícího postupu:

1. Zadejte stávající uživatelské heslo pevného disku do pole **Enter Current Password** a stiskněte klávesu Enter.
2. Do pole **Enter New Password** zadejte nové heslo a stiskněte klávesu Enter. Poté heslo napište znovu do pole **Confirm New Password** a stiskněte klávesu Enter.
3. Zobrazí se okno s upozorněním Setup Notice. Pokračujte opětovným stisknutím klávesy Enter. Uživatelské heslo pevného disku bude změněno.

Poznámka: Heslo pevného disku nelze v režimu **User HDP** odstranit.

- Pokud vyberete režim **Master HDP**, změňte hlavní heslo pevného disku pomocí následujícího postupu:
 1. Zadejte stávající hlavní heslo pevného disku do pole **Enter Current Password** a stiskněte klávesu Enter.
 2. Do pole **Enter New Password** zadejte nové hlavní heslo pevného disku a stiskněte klávesu Enter. Poté ho zadejte znovu do pole **Confirm New Password** a stiskněte klávesu Enter.
 3. Zobrazí se okno s upozorněním Setup Notice. Pokračujte stisknutím klávesy Enter. Hlavní heslo pevného disku bude změněno.

Poznámka: Pokud ponecháte pole **Enter New Password** a **Confirm New Password** prázdná a stisknete klávesu Enter dvakrát, dojde k odebrání uživatelského i hlavního hesla pevného disku.

- Pokud jste v režimu pevného disku **User**, změňte uživatelské heslo pevného disku pomocí následujícího postupu:
 1. Postupujte podle kroků 1 až 7 v části „Nastavení hesla pevného disku“ na stránce 62, zadejte své heslo, abyste získali přístup k programu ThinkPad Setup.
 2. Zadejte stávající uživatelské heslo pevného disku do pole **Enter Current Password** a stiskněte klávesu Enter.
 3. Do pole **Enter New Password** zadejte nové heslo a stiskněte klávesu Enter. Poté nové heslo napište znovu do pole **Confirm New Password** a stiskněte klávesu Enter.
 4. Zobrazí se okno s upozorněním Setup Notice. Pokračujte opětovným stisknutím klávesy Enter. Uživatelské heslo pevného disku bude změněno.

Poznámka: Pokud ponecháte pole **Enter New Password** a **Confirm New Password** prázdná a stisknete klávesu Enter dvakrát, dojde k odebrání uživatelského hesla pevného disku.

Tipy k používání hesel pevného disku

- Minimální délku hesla pevného disku můžete nastavit v nabídce **Security**.
- Pokud nastavíte heslo pevného disku delší než sedm znaků, může být úložná jednotka použita jen s počítačem, který je schopen rozpoznat heslo pevného disku, které je delší než sedm znaků. Pokud poté nainstalujete úložnou jednotku do počítače, který není schopen rozpoznat heslo pevného disku, jež obsahuje více než sedm znaků, nebudete mít k jednotce přístup.
- Poznamenejte a uložte si heslo na bezpečném místě. Pokud uživatelské heslo pevného disku nebo uživatelské i hlavní heslo pevného disku zapomenete, společnost Lenovo nebude vaše hesla resetovat ani neobnoví data z úložné jednotky. Je třeba doručit počítač autorizovanému prodejci nebo obchodnímu zástupci společnosti Lenovo a úložná jednotka bude vyměněna. Budete potřebovat doklad o koupi počítače a bude vám účtován poplatek za práci a díly.

Poznámky: Úložné jednotky eDrive nebo úložné jednotky kompatibilní s Trusted Computing Group (TCG) Opal obsahují vestavěné šifrovací funkce umožňující zabezpečit data.

- Je-li instalována úložná jednotka kompatibilní se zařízením TCG Opal a managementové software TCG Opal a je-li tento program zapnut, není heslo pevného disku dostupné.
- Je-li v počítači instalována úložná jednotka eDrive a předinstalován systém Windows 8.1 nebo Windows 10, není heslo pevného disku dostupné.

Zabezpečení pevného disku

S ochranou hesel před pokusy o neoprávněný přístup a útoky vám pomohou následující tipy zvyšující úroveň zabezpečení:

- Nastavte heslo pro spuštění i heslo pevného disku pro interní úložnou jednotku. Tyto postupy naleznete v částech „Heslo pro spuštění“ na stránce 59 a „Heslo pevného disku“ na stránce 61. Doporučena jsou delší hesla zaručující vyšší zabezpečení.
- Chcete-li zajistit spolehlivou ochranu systému UEFI BIOS, použijte bezpečnostní čip a aplikaci zabezpečení s funkcí správy Trusted Platform Module. Údaje naleznete v části „Nastavení bezpečnostního čipu“ na stránce 64.

Poznámka: V závislosti na modelu může váš počítač podporovat funkci správy TPM.

- Pokud je v počítači instalována úložná jednotka s technologií šifrování, nezapomeňte chránit obsah paměti počítače před neoprávněným přístupem pomocí šifrovacího softwaru, jako je např. šifrování jednotky nástrojem BitLocker® v systému Microsoft Windows. Viz „Použití programu Windows BitLocker Drive Encryption“ na stránce 64.
- Než počítač někomu prodáte nebo předáte, smažte veškerá v něm obsažená data. Další informace naleznete v části „Upozornění na smazání dat z úložné jednotky“ na stránce 68.

Jednotku pevného disku nebo hybridní jednotku vestavěnou v počítači lze chránit systémem UEFI BIOS.

Použití programu Windows BitLocker Drive Encryption

Chcete-li zvýšit ochranu počítače před neoprávněným přístupem, používejte software pro šifrování jednotky, např. program Windows BitLocker Drive Encryption.

Šifrování jednotky nástrojem BitLocker je bezpečnostní funkcí dostupnou v některých verzích operačního systému Windows. Může vám pomoci chránit operační systém a data uložená v počítači, a to i v případě, že je počítač ztracen či ukraden. Program BitLocker funguje tak, že zašifruje všechny uživatelské a systémové soubory, včetně swapovacích a hibernačních souborů.

Program BitLocker využívá funkci Trusted Platform Module, pomocí níž zlepšuje ochranu vašich dat a zajišťuje integritu komponent během zavádění. Kompatibilní TPM je definován jako V1.2 TPM.

Chcete-li zkontrolovat stav programu BitLocker, otevřete Ovládací panely a klepněte na **Systém a zabezpečení → BitLocker Drive Encryption**.

Další informace o programu Windows BitLocker Drive Encryption naleznete v informačním systému nápovědy operačního systému Windows nebo na webových stránkách společnosti Microsoft, kde vyhledejte dokument „Podrobná příručka programu Microsoft Windows BitLocker Drive Encryption“.

Šifrování jednotky pevného disku, jednotky SSD a hybridní jednotky

Některé modely obsahují funkce šifrování jednotky pevného disku, jednotky SSD nebo hybridní jednotky. Tato funkce chrání váš počítač před útoky na média, řadiče zařízení a NAND flash pomocí hardwarového šifrovacího čipu. Efektivní použití funkce šifrování zaručíte nastavením hesla pevného disku pro interní úložné zařízení.

Nastavení bezpečnostního čipu

Na klientské počítače v síti, kde se elektronicky přenášejí důvěrné informace, jsou kladeny přísné bezpečnostní požadavky. Podle vámi zvolené možnosti může být váš počítač osazen bezpečnostním čipem (kryptografickým mikroprocesorem). Bezpečnostní čip vám umožní následující:

- Chránit svoje data a systém
- Zvýšit zabezpečení a kontrolu přístupu
- Zabezpečit komunikaci

Než začnete, vytiskněte si tyto pokyny.

Chcete-li nastavit položky v dílčí nabídce **Security Chip**, proveďte následující kroky:

1. Vypněte počítač. Počkejte přibližně 5 sekund a poté počítač znovu zapněte.
2. Při zobrazení obrazovky s logem stisknutím klávesy F1 spustíte program ThinkPad Setup.
3. Pomocí kurzorových kláves přejděte v nabídce dolů a vyberte volbu **Security → Security Chip**.
4. Stiskněte Enter. Otevře se dílčí nabídka **Security Chip**.
5. Pomocí kurzorových kláves se přesuňte na položku, kterou chcete nastavit. Když je položka označena, stiskněte klávesu Enter.
6. Proveďte požadovaná nastavení ostatních položek.
7. Stiskněte klávesu F10. Otevře se okno potvrzení nastavení. Klepnutím na tlačítko **Yes** uložíte konfiguraci a ukončíte aplikaci.

Poznámky:

- Ujistěte se, že v programu ThinkPad Setup bylo nastaveno heslo administrátora. Jinak by mohl kdokoliv změnit nastavení bezpečnostního čipu.
- Pokud je bezpečnostní čip neaktivní nebo zakázaný, možnost **Clear Security Chip** nebude zobrazena.
- Když budete čip mazat, vypněte počítač a znovu jej zapněte až poté, co nastavíte bezpečnostní čip na hodnotu **Active**. V opačném případě se nabídka **Clear Security Chip** nezobrazí.

Použití snímače otisku prstu

V závislosti na modelu může být váš počítač vybaven snímačem otisku prstu. Ověření pomocí otisku prstu může nahradit vaše hesla, například heslo systému Windows, heslo pro spuštění nebo heslo pevného disku. Pomocí tohoto řešení se můžete přihlásit k počítači jednoduše a bezpečně.

Chcete-li zapnout funkci ověření pomocí otisku prstu, musíte nejdříve zaregistrovat své otisky prstu. Během registrace budou otisky prstu automaticky přiřazeny k heslům systému Windows. Chcete-li své otisky prstu přiřadit k heslu pro spuštění nebo heslu pevného disku, je třeba tak učinit ručně.

Registrace otisků prstu

Otisky prstu zaregistrujete takto:

- **Ve Windows 7 a Windows 8.1**
 1. Spustíte program Fingerprint Manager Pro. Pokyny týkající se spuštění programu Fingerprint Manager Pro naleznete v části „Programy od společnosti Lenovo“ na stránce 13.
 2. V případě potřeby zadejte heslo systému Windows.
 3. Klepněte na ikonu prstu, jehož otisk chcete zaregistrovat, a příslušný prst přetáhněte přes snímač otisku prstu, dokud nebude registrace otisku dokončena.
 4. Klepněte na tlačítko **Dokončit**. Váš otisk prstu byl úspěšně zaregistrován.

Další informace o používání snímače otisku prstu naleznete v informačním systému nápovědy programu Fingerprint Manager Pro.

- **Ve Windows 10**

1. Otevřete nabídku Start a klepněte na položku **Nastavení**. Pokud položka **Nastavení** v nabídce není, zobrazte všechny programy klepnutím na volbu **Všechny aplikace**. Poté klepněte na položky **Nastavení** → **Účty** → **Možnosti přihlášení**.
2. Dokončete registraci podle pokynů na obrazovce.

Poznámka: Doporučuje se zaregistrovat otisky několika prstů pro případ úrazu.

Přetažení prstu přes snímač otisku prstu

Prst přes snímač přetáhnete takto:

Poznámka: Váš počítač se může od obrázku mírně lišit.

1. Umístěte poslední článek prstu na snímač.



2. Lehce zatlačte prstem na snímač a prst přes něj jedním plynulým pohybem přetáhněte směrem k sobě. Při přetahování prst nezvedejte.



Chování indikátoru snímače otisku prstu



Indikátor snímače	Popis
Zelená	Můžete přetáhnout prst přes snímač otisku prstu.
Oranžová	Otisk prstu nelze ověřit.

Přiřazení otisků prstu k heslu pro spuštění a k heslu pevného disku

Otisky prstu přiřadíte k heslu pro spuštění a k heslu pevného disku takto:

1. Vypněte počítač a znovu jej zapněte.
2. Po zobrazení výzvy přetáhněte prst přes snímač otisku prstu.
3. V případě potřeby zadejte heslo pro spuštění, heslo pevného disku nebo obě tato hesla. Hesla byla přiřazena.

Při příštím spuštění počítače se budete moci přihlásit pomocí otisku prstu, aniž byste museli zadávat heslo systému Windows, heslo pro spuštění nebo heslo pevného disku.

Upozornění: Pokud pro přihlášení k počítači vždy používáte otisk prstu, může se stát, že hesla zapomenete. Hesla si запиšte a uložte na bezpečné místo. Zapomenete-li heslo pro spuštění, počítač dopravte do autorizovaného servisu nebo prodejny Lenovo, aby tam heslo zrušili. Zapomenete-li heslo pevného disku, společnost Lenovo nemůže toto heslo resetovat ani obnovit data z úložné jednotky. Je třeba doručit počítač autorizovanému technikovi nebo obchodnímu zástupci společnosti Lenovo a jednotka bude vyměněna. Musíte předložit prodejní doklad a zaplatit díly a práci.

Nastavení snímače otisku prstu

Snímač otisku prstu můžete nastavit v programu Fingerprint Manager Pro. V programu ThinkPad Setup můžete rovněž upravit některá rozšířená nastavení.

Chcete-li změnit nastavení v programu Fingerprint Manager Pro, klepněte na volbu **Nastavení** v hlavním rozhraní programu. Informace o změně nastavení v programu ThinkPad Setup najdete v části „Použití programu ThinkPad Setup“ na stránce 73.

V programu ThinkPad Setup můžete nakonfigurovat následující funkce:

- **Predesktop Authentication:** Zapne či vypne ověřování otisku prstu před zavedením operačního systému.

- **Reader Priority:** Definuje prioritu snímače otisku prstu, pokud je připojen snímač otisku prstu.
- **Security Mode:** Umožňuje nastavení bezpečnostního režimu.
- **Password Authentication:** Zapíná nebo vypíná ověření hesla.

Poznámka: Tato položka se zobrazí pouze v případě, že je zvolen režim **High security**.

- **Reset Fingerprint Data:** Zvolením této položky smažete všechna data otisků prstů uložená v interním či externím snímači otisku prstu.

Péče o snímač otisku prstu

Následující činnosti mohou způsobit poškození snímače otisku prstu nebo mohou zapříčinit jeho nesprávné fungování:

- Poškrábání povrchu snímače tvrdým špičatým objektem.
- Poškrábání povrchu snímače nehtem nebo čímkoliv tvrdým.
- Používání či dotýkání se snímače špinavým prstem.

Pokud pozorujete některé z následujících okolností, jemně očistěte povrch snímače suchým, jemným hadříkem, který nezanechává prach:

- Povrch snímače je špinavý nebo jsou na něm šmouhy.
- Povrch snímače je mokrá.
- Stává se často, že snímač správně neověří Váš otisk prstu.

Je-li váš prst v některém z následujících stavů, nemusí se podařit zaregistrovat nebo ověřit otisk prstu:

- je prst vrásčitý
- je prst drsný, suchý nebo poraněný
- Prst je suchý.
- je prst mastný nebo potřísněný špínou či blátem
- Povrch prstu se liší od stavu, v němž prst byl, když jste registrovali otisk prstu.
- je prst mokrá
- Použijete pro ověření prst, jehož otisk jste před tím nezaregistrovali.

Ke zlepšení situace může pomoci:

- Umyjte či otřete si ruce, abyste z prstů odstranili špínu a vlhkost.
- Přihlaste se a pro ověření použijte jiný prst.
- Jsou-li vaše ruce suché, použijte pleťový krém.

Upozornění na smazání dat z úložné jednotky

Některá data uložená na úložné jednotce mohou být citlivá. Pokud počítač někomu předáte bez smazání nahraného softwaru, např. operačního systému a aplikací, můžete tím porušovat licenční ujednání. Nezapomeňte před likvidací nebo prodejem počítače nebo jeho předáním do jiných rukou smazat data uložená na úložné jednotce.

Data uložená na úložné jednotce můžete smazat těmito způsoby:

- Přesuňte data do Koše a ten poté vysypte.
- Odstraňte data.

- Zformátujte úložnou jednotku pomocí příslušného softwaru.
- Uvedte úložnou jednotku zpět do výchozího stavu z výroby pomocí programu obnovení od Lenovo.

Tyto operace však jen změni umístění souborů dat. Nesmažou samotná data. Jinými slovy, proces obnovení dat je nemožný v operačním systému, jako je např. Windows. Data tam stále jsou, přestože vypadají jako ztracená. Proto je někdy možné data přečíst pomocí speciálního softwaru pro obnovu dat. Existuje riziko, že lidé s nekalými úmysly mohou důležitá data na úložných jednotkách přečíst a zneužít k neočekávaným účelům.

Aby se zabránilo úniku dat, je třeba při prodeji, předání či likvidaci počítače smazat data z jednotky pevného disku nebo hybridní jednotky. Data můžete zničit fyzicky tak, že jednotku pevného disku nebo hybridní jednotku rozbijete kladivem, nebo magneticky, kdy působením silného magnetického pole přestanou být data čitelná. Doporučujeme však využít software (payware) či službu (pay service), které byly přímo vyvinuty k tomuto účelu. Tento proces může trvat několik hodin.

K odstranění dat z jednotky SSD nabízí Lenovo nástroj Drive Erase Utility for Resetting the Cryptographic Key and Erasing the Solid State Drive. K odstranění dat z jednotky pevného disku nebo hybridní jednotky dodává společnost Lenovo nástroj Secure Data Disposal™. Chcete-li nástroj stáhnout, přejděte na adresu <http://www.lenovo.com/support>.

Pokud váš počítač podporuje a využívá šifrovanou jednotku pevného disku, šifrovanou jednotku SSD nebo šifrovanou hybridní jednotku, můžete se rychle zbavit všech dat na jednotce tím, že smažete kryptografický klíč. Data zašifrovaná pomocí starého klíče nejsou fyzicky odstraněna, ale zůstávají na jednotce. Bez starého klíče je však nelze dešifrovat. Tuto funkci nabízí rovněž nástroj Drive Erase Utility for Resetting the Cryptographic Key and Erasing the Solid State Drive.

Použití bran Firewall

Je-li ve vašem systému předinstalován program brány Firewall, chrání počítač před internetovými hrozbami, neoprávněným přístupem, vniknutími a útoky z internetu. Rovněž chrání vaše soukromí.

Další informace o použití programu brány firewall najdete v informačním systému nápovědy k tomuto programu.

Ochrana dat před viry

Počítač je dodáván s předinstalovaným antivirovým softwarem, který slouží k hledání a odstraňování virů. Antivirový program je navržen tak, aby pomáhal hledat a odstraňovat viry.

Lenovo poskytuje na počítači plnou verzi antivirového softwaru s licencí na 30 dní zdarma. Po 30 dnech je nutné licenci obnovit, abyste dále dostávali aktualizace antivirového programu.

Další informace o používání antivirového programu naleznete v jeho nápovědě.

Kapitola 6. Pokročilá konfigurace

V této kapitole naleznete následující informace, které vám pomohou s konfigurací počítače:

- „Instalace nového operačního systému“ na stránce 71
- „Instalace ovladačů zařízení“ na stránce 73
- „Použití programu ThinkPad Setup“ na stránce 73

Instalace nového operačního systému

V některých situacích může být nezbytné nainstalovat nový operační systém. Toto téma popisuje instalaci nového operačního systému.

Instalace operačního systému Windows 7

Než začnete, vytiskněte si tyto pokyny.

Upozornění:

- Instalaci nového operačního systému smažete všechna data na úložné jednotce, a to včetně dat uložených ve skrytém adresáři.
- Pokud je počítač vybaven úložnou jednotkou i jednotkou SSD M.2, nepoužívejte jednotku SSD M.2 jako spouštěcí zařízení. Jednotka SSD M.2 se používá pouze jako „mezipaměť“.

Operační systém Windows 7 nainstalujete takto:

1. Zkopírujte všechny podadresáře a soubory z adresáře C:\SWT00LS na přenosné úložné zařízení.
 - Doplňkové soubory pro operační systém Windows 7 jsou uloženy v adresáři C:\SWT00LS\OSFIXES.
 - Ovladače zařízení jsou uloženy v adresáři C:\SWT00LS\DRIVERS.
 - Předinstalované softwarové programy jsou uloženy v adresáři C:\SWT00LS\APPS.
2. Spusťte program ThinkPad Setup. Viz „Použití programu ThinkPad Setup“ na stránce 73.
3. Výběrem možnosti **Startup → Boot** zobrazte dílčí nabídku **Boot Priority Order**.
4. Vyberte jednotku obsahující instalační program operačního systému, například **USB HDD**. Poté stiskněte klávesu Esc.
5. Zvolte možnost **Startup → UEFI/Legacy Boot**. Poté proveďte jednu z těchto akcí:
 - Chcete-li nainstalovat operační systém Windows 7 (32bitový), zvolte **Legacy Only** nebo **Both**.
 - Chcete-li nainstalovat operační systém Windows 7 (64bitový) v režimu Legacy, zvolte **Legacy Only**.
 - Chcete-li nainstalovat operační systém Windows 7 (64bitový) v režimu UEFI, zvolte **UEFI Only**.
6. Stiskem klávesy F10 ukončíte program ThinkPad Setup program.
7. Připojte k počítači externí jednotku DVD a vložte do ní instalační DVD operačního systému Windows 7. Poté počítač restartujte.
8. Obnovte adresář C:\SWT00LS, který jste záložovali před instalací operačního systému Windows 7.
9. Nainstalujte ovladače zařízení. Viz „Instalace ovladačů zařízení“ na stránce 73.
10. Nainstalujte opravné moduly operačního systému Windows 7. Opravné moduly systému Windows 7 naleznete v adresáři C:\SWT00LS\OSFIXES\. Další informace se dozvíte na domovské stránce Microsoft Knowledge Base na adrese:
<http://support.microsoft.com/>

11. Nainstalujte opravy registru, například aktivaci funkce Wake on LAN z pohotovostního režimu pro opravu programu ENERGY STAR. Chcete-li stáhnout a nainstalovat opravy registru, přejděte na webové stránky podpory Lenovo na adrese:
<http://www.lenovo.com/support>

Poznámka: Po dokončení instalace operačního systému neměňte počáteční nastavení **UEFI/Legacy Boot** v programu ThinkPad Setup. Operační systém by se nemusel spustit správně.

Při instalaci operačního systému Windows 7 můžete potřebovat jeden z následujících kódů zemí či oblastí:

Země nebo oblast	Kód	Země nebo oblast	Kód
Čína	SC	Nizozemsko	NL
Dánsko	DK	Norsko	NO
Finsko	FI	Španělsko	SP
Francie	FR	Švédsko	SV
Německo	GR	Tchaj-wan a Hongkong	TC
Itálie	IT	USA	US
Japonsko	JP		

Instalace operačních systémů Windows 8.1 nebo Windows 10

Než začnete, vytiskněte si tyto pokyny.

Upozornění:

- Instalací nového operačního systému smažete všechna data na interní úložné jednotce, a to včetně dat uložených ve skrytém adresáři.
- Pokud je počítač vybaven jednotkou pevného disku i jednotkou SSD M.2, nepoužívejte jednotku SSD M.2 jako spouštěcí zařízení. Jednotka SSD M.2 je se používá pro účely funkce „mezipaměti“ a pro podporu technologie Intel Rapid Start Technology.

Instalaci operačních systémů Windows 8.1 nebo Windows 10 provedete následovně:

1. Připojte k počítači jednotku obsahující instalační program operačního systému.
2. Spusťte program ThinkPad Setup. Viz „Použití programu ThinkPad Setup“ na stránce 73.
3. Výběrem možnosti **Startup** → **Boot** zobrazte dílčí nabídku **Boot Priority Order**.
4. Vyberte jednotku obsahující instalační program operačního systému, například **USB HDD**. Poté stiskněte klávesu Esc.
5. Vyberte volbu **Restart** a zkontrolujte, zda je zapnuta volba **OS Optimized Defaults**. Poté stisknutím klávesy F10 uložte nastavení a ukončete program ThinkPad Setup.
6. Podle pokynů na obrazovce nainstalujte ovladače zařízení a nezbytné programy. Viz „Instalace ovladačů zařízení“ na stránce 73.
7. Po instalaci ovladačů zařízení pomocí programu Windows Update stáhněte nejaktuálnější moduly, například bezpečnostní záplaty.
8. Podle svého přání nainstalujte programy od společnosti Lenovo. Informace o programech od společnosti Lenovo naleznete v části „Programy od společnosti Lenovo“ na stránce 13.

Poznámka: Po dokončení instalace operačního systému neměňte počáteční nastavení **UEFI/Legacy Boot** v programu ThinkPad Setup. Operační systém by se nemusel spustit správně.

Při instalaci operačního systému Windows 8.1 nebo Windows 10 můžete potřebovat jeden z následujících kódů zemí či oblastí:

Země nebo oblast	Kód	Země nebo oblast	Kód
Čína	SC	Nizozemsko	NL
Dánsko	DK	Norsko	NO
Finsko	FI	Španělsko	SP
Francie	FR	Švédsko	SV
Německo	GR	Tchaj-wan a Hongkong	TC
Itálie	IT	USA	US
Japonsko	JP		

Instalace ovladačů zařízení

Ovladač zařízení je program, který spravuje konkrétní hardwarové zařízení počítače. Pokud zařízení nefunguje správně, nebo nainstalujete nové zařízení, je třeba nainstalovat či aktualizovat příslušný ovladač zařízení. Pokud například používáte operační systém Windows 7 a chcete používat konektor USB 3.0, budete muset stáhnout a nainstalovat ovladač USB 3.0.

Nejnovější ovladače zařízení stáhnete takto:

1. Otevřete webovou stránku <http://www.lenovo.com/ThinkPadDrivers>.
2. Zvolením názvu vašeho produktu zobrazíte všechny ovladače zařízení pro váš počítač.
3. Vyberte požadované ovladače zařízení a postupujte podle pokynů na obrazovce.

Upozornění: Nestahujte ovladače zařízení z webu Windows Update. Ovladače zařízení vždy stahujte z adresy:
<http://www.lenovo.com/ThinkPadDrivers>

Používáte-li operační systém Windows 7, ovladače zařízení naleznete také v adresáři C:\SWTOOLS\DRIVERS na úložné jednotce. Další informace naleznete v části „Opětovná instalace předinstalovaných programů a ovladačů zařízení“ na stránce 119.

Použití programu ThinkPad Setup

Program ThinkPad Setup vám umožní výběr z různých nastavení počítače prostřednictvím konfigurace systému BIOS.

Systém BIOS počítače nakonfigurujete takto:

1. Restartujte počítač. Při zobrazení obrazovky s logem stiskněte klávesu F1. Spustí se program ThinkPad Setup.
Je-li potřeba zadat heslo administrátora, zadejte jej. Stiskem klávesy Enter můžete zadávání hesla administrátora přeskóčit a spustit program ThinkPad Setup. Pokud však heslo nezadáte, nemůžete měnit konfigurace, které jsou chráněny heslem administrátora. Další informace naleznete v části „Používání hesel“ na stránce 59.
2. Pomocí kurzorových kláves vyberte kartu nebo pomocí nich označte požadovanou položku a vyberte ji stiskem klávesy Enter. Poté se zobrazí dílčí nabídka.

Poznámka: Některé položky nabídky se zobrazí pouze tehdy, pokud počítač podporuje odpovídající funkce.

3. Nastavte hodnotu položky některým z následujících způsobů:

- Stiskem klávesy F6 hodnotu navýšíte.
- Stiskem klávesy F5 hodnotu snížíte.

Poznámka: Výchozí hodnoty jsou zobrazeny **tučným písmem**.

4. Chcete-li provést změnu na jiné konfigurace, stisknutím klávesy Esc dílčí nabídku opustíte a vrátíte se do nabídky o úroveň výše.
5. Po dokončení konfigurace ji stiskem klávesy F10 uložíte a program ukončíte. Rovněž můžete v nabídce programu ThinkPad Setup zvolit kartu **Restart** a restartovat počítač pomocí jedné ze zde nabízených možností.

Poznámka: Dále můžete stiskem klávesy F9 obnovit výchozí nastavení systému.

Nabídka Main

Po spuštění programu ThinkPad Setup se zobrazí nabídka **Main** s následujícími informacemi:

- UEFI BIOS Version
- UEFI BIOS Date
- Embedded Controller Version
- ME Firmware Version
- Machine Type Model
- System-unit serial number
- System board serial number
- Asset Tag
- CPU Type
- CPU Speed
- Installed Memory
- UUID
- MAC Address (Internal LAN)
- Preinstalled operating system license
- UEFI Secure Boot
- OA3 ID
- OA2

Nabídka Config

Pokud chcete změnit konfiguraci svého počítače, vyberte kartu **Config** v nabídce programu ThinkPad Setup.

V následující tabulce jsou uvedeny položky nabídky **Config**. Výchozí hodnoty jsou zobrazeny **tučným písmem**. Položky nabídky mohou být bez předchozího upozornění změněny. Podle konkrétního modelu se může výchozí hodnota lišit.

Upozornění: Standardně jsou pro vás předvybrány optimalizované konfigurace. Nesprávná změna nastavení může způsobit neočekávané následky.

tabulka 2. Položky nabídky Config

Položka nabídky	Položka dílčí nabídky	Hodnota	Poznámky
Network	Wake On LAN	<ul style="list-style-type: none"> • Disabled • AC only • AC and Battery 	<p>Povolení spuštění počítače, jakmile řadič Ethernet obdrží paket magic (speciální síťový paket).</p> <p>Pokud zvolíte možnost AC Only, funkce Wake on LAN bude povolena, pouze když bude připojen napájecí adaptér.</p> <p>Pokud zvolíte možnost AC and Battery, funkce Wake on LAN bude povolena s jakýmkoli zdrojem napájení.</p> <p>Poznámky:</p> <ul style="list-style-type: none"> • U funkce Wake on LAN typu paket magic je vyžadován napájecí adaptér. • Funkce Wake on LAN nefunguje, pokud je na pevném disku nastaveno heslo.
	Ethernet LAN Option ROM (pro režim spouštění Legacy Only nebo Both s Legacy first)	<ul style="list-style-type: none"> • Disabled • Enabled 	Chcete-li povolit spuštění z integrovaného síťového zařízení, načtete komponentu ROM ethernetové sítě LAN.
	UEFI IPv4 Network Stack (pro režim spouštění UEFI Only nebo Both s UEFI first)	<ul style="list-style-type: none"> • Disabled • Enabled 	Povolit nebo zakázat síťový stack protokolu Internet Protocol verze 4 (IPv4) pro prostředí UEFI.
	UEFI IPv6 Network Stack (pro režim spouštění UEFI Only nebo Both s UEFI first)	<ul style="list-style-type: none"> • Disabled • Enabled 	Povolit nebo zakázat síťový stack protokolu Internet Protocol verze 6 (IPv6) pro prostředí UEFI.
	UEFI PXE Boot Priority (pro režim spouštění UEFI Only nebo Both s UEFI first jsou povoleny oba stacky IPv6 a IPv4.)	<ul style="list-style-type: none"> • IPv6 First • IPv4 First 	Vyberte prioritu Network Stack pro položku UEFI PXE Boot.

tabulka 2. Položky nabídky Config (pokračování)

Položka nabídky	Položka dílčí nabídky	Hodnota	Poznámky
USB	USB UEFI BIOS Support	<ul style="list-style-type: none"> • Disabled • Enabled 	Zapnutí nebo vypnutí podpory spouštění z úložných zařízení USB.
	Always On USB	<ul style="list-style-type: none"> • Disabled • Enabled 	<p>Pokud zvolíte možnost Enabled, externí zařízení USB lze nabíjet přes konektory USB i v případě, že počítač je v režimu nízké spotřeby (spánkovém režimu, režimu hibernace nebo je vypnutý).</p> <p>Poznámka: Pokud zvolíte Enabled, nebude konektor Always On USB podporovat funkci probouzení přes USB.</p>
	– Charge in Battery Mode	<ul style="list-style-type: none"> • Disabled • Enabled 	Pokud zvolíte možnost Enabled , externí zařízení USB bude možno nabíjet přes konektory USB i v případě, že je systém v režimu hibernace nebo je vypnutý a napájený z baterie.
	USB 3.0 Mode	<ul style="list-style-type: none"> • Disabled • Enabled • Auto 	<p>Nastavte režim řadiče USB 3.0 pro porty, které jsou sdíleny mezi řadiči USB 2.0 a USB 3.0.</p> <p>Pokud zvolíte možnost Auto, budete moci připojit a směřovat příslušné konektory USB 3.0 nebo USB 2.0.</p> <p>Pokud zvolíte možnost Enabled, bude povolen režim USB 3.0 a rozhraní USB 3.0 bude podporováno v operačním systému.</p> <p>Pokud zvolíte možnost Disabled, bude řadič USB 3.0 zakázán a skryt a konektory USB 3.0 budou fungovat jako konektory USB 2.0.</p>

tabulka 2. Položky nabídky Config (pokračování)

Položka nabídky	Položka dílčí nabídky	Hodnota	Poznámky
Keyboard/Mouse	TrackPoint	<ul style="list-style-type: none"> • Disabled • Enabled 	<p>Zapnutí nebo vypnutí vestavěného polohovacího zařízení TrackPoint.</p> <p>Poznámka: Pokud chcete používat externí myš, vyberte možnost Disabled.</p>
	Dotyková ploška	<ul style="list-style-type: none"> • Disabled • Enabled 	<p>Povolit nebo zakázat vestavěnou dotykovou plošku.</p> <p>Poznámka: Pokud chcete používat externí myš, vyberte možnost Disabled.</p>
	Fn and Ctrl Key swap	<ul style="list-style-type: none"> • Disabled • Enabled 	<p>Povolí záměnu funkce klávesy Fn a levé klávesy Ctrl.</p> <p>Disabled: Klávesy Fn a Ctrl fungují tak, jak je uvedeno na klávesnici.</p> <p>Enabled: Klávesa Fn funguje jako klávesa Ctrl. Klávesa Ctrl funguje jako klávesa Fn.</p>
	F1–F12 as primary function	<ul style="list-style-type: none"> • Disabled • Enabled 	<p>Nastaví jako primární funkce buď funkce F1–F12, nebo speciální funkce vytištěné jako ikony na jednotlivých klávesách.</p> <p>Enabled: Klávesy provádějí funkce F1–F12.</p> <p>Disabled: Klávesy provádějí speciální funkce.</p> <p>Chcete-li dočasně přepnout dvě výše uvedené funkce, zapněte klávesami Fn+Esc funkci FnLock. Je-li tato funkce zapnuta, indikátor FnLock svítí.</p>
	Fn Sticky key	<ul style="list-style-type: none"> • Disabled • Enabled 	<p>Je-li tato volba zapnuta, zůstane klávesa Fn po stisknutí aktivovaná, takže pak lze stisknout jen samotnou požadovanou funkční klávesu. Odpovídá to přitom současnému stisku požadované klávesy a klávesy Fn. Pokud klávesu Fn stisknete dvakrát po sobě, je tento</p>

tabulka 2. Položky nabídky Config (pokračování)

Položka nabídky	Položka dílčí nabídky	Hodnota	Poznámky
			stav uzamčen, dokud opět nestisknete klávesu Fn.
Displej	Boot Display Device	<ul style="list-style-type: none"> • ThinkPad LCD • Analog (VGA) • Digital on ThinkPad • Display on dock 	<p>Vyberte obrazovku, která bude aktivována při spuštění. Tato volba platí pro čas spuštění, výzvu k zadání hesla a program ThinkPad Setup.</p> <p>Digital on ThinkPad je Mini DisplayPort vašeho počítače.</p> <p>Display on dock je konektor DisplayPort, DVI nebo VGA na dokovací stanici.</p>
	Total Graphics Memory	<ul style="list-style-type: none"> • 256 MB • 512 MB 	<p>Celkové množství paměti, kterou sdílí grafický adaptér Intel.</p> <p>Poznámka: Pokud vyberete možnost 512 MB, může být na 32bitových operačních systémech maximální množství využitelné paměti menší.</p>
	Boot Time Extension	<ul style="list-style-type: none"> • Disabled • 1 second • 2 seconds • 3 seconds • 5 seconds • 10 seconds 	<p>Tato volba určuje, o kolik sekund má být prodlouženo spuštění počítače.</p> <p>Některé externí monitory se během spuštění nepodaří detekovat, protože externí monitory mohou potřebovat několik sekund na inicializaci. Pokud se na vašem externím monitoru nezobrazuje spouštěcí obrazovka, zkuste použít toto nastavení.</p>
Power	<p>Intel SpeedStep® technology</p> <p>(pouze modely vybavené technologií Intel SpeedStep)</p>	<ul style="list-style-type: none"> • Disabled • Enabled <p>Mode for AC</p> <ul style="list-style-type: none"> • Maximum Performance • Battery Optimized <p>Mode for Battery</p> <ul style="list-style-type: none"> • Maximum Performance • Battery Optimized 	<p>Vyberte režim technologie Intel SpeedStep při spuštění.</p> <p>Maximum Performance: Vždy nejvyšší rychlost.</p> <p>Battery Optimized: Vždy nejnižší rychlost.</p> <p>Disabled: Žádná podpora při spuštění, nejvyšší rychlost.</p>

tabulka 2. Položky nabídky Config (pokračování)

Položka nabídky	Položka dílčí nabídky	Hodnota	Poznámky
	Adaptive Thermal Management	<p>Scheme for AC</p> <ul style="list-style-type: none"> • Maximize Performance • Balanced <p>Scheme for Battery</p> <ul style="list-style-type: none"> • Maximize Performance • Balanced 	<p>Vyberte plán řízení teploty.</p> <p>Maximize Performance: Snižuje omezení procesoru.</p> <p>Balanced: Vyvážený poměr mezi hlukem, teplotou a výkonem.</p> <p>Poznámka: Jednotlivá nastavení ovlivňují hluk ventilátoru, teplotu a výkon.</p>
	CPU Power Management	<ul style="list-style-type: none"> • Disabled • Enabled 	<p>Zapnutí nebo vypnutí funkce úspory energie, která automaticky zastaví procesor, když neprobíhají žádné systémové aktivity. Běžně není nutné toto nastavení měnit.</p>
	Power On with AC Attach	<ul style="list-style-type: none"> • Disabled • Enabled 	<p>Zapnutí nebo vypnutí funkce, která spustí systém po připojení napájecího adaptéru.</p> <p>Pokud zvolíte možnost Enabled, systém se spustí po připojení napájecího adaptéru. Pokud je systém v režimu spánku, dojde k obnovení systému.</p> <p>Pokud zvolíte možnost Disabled, systém se po připojení napájecího adaptéru nespustí ani neobnoví.</p>
	Intel Rapid Start Technology	<ul style="list-style-type: none"> • Disabled • Enabled <p>Enter after:</p> <ul style="list-style-type: none"> • Immediately • 1 minute • 2 minutes • 5 minutes • 10 minutes • 15 minutes • 30 minutes • 1 hour • 2 hours • 3 hours 	<p>K použití této funkce je potřeba speciální oblast na jednotce SSD.</p> <p>Je-li tato funkce povolena, počítač po stanovené době strávené ve spánkovém režimu vstoupí do stavu nízké spotřeby energie. K běžné práci se vrátíte během několika sekund.</p>
	Disable Built-in Battery	<ul style="list-style-type: none"> • Yes • No 	<p>Dočasně vypnout interní vestavěnou baterii kvůli servisu systému. Po zvolení této položky se systém automaticky vypne. Systém je poté připraven na servis.</p>

tabulka 2. Položky nabídky Config (pokračování)

Položka nabídky	Položka dílčí nabídky	Hodnota	Poznámky
			Poznámka: Baterie bude opět k dispozici po připojení adaptéru napájení k systému.
Beep and Alarm	Password Beep	<ul style="list-style-type: none"> • Disabled • Enabled 	Povolte tuto možnost, pokud chcete, aby se ozval zvukový signál, když systém čeká na heslo pro spuštění, heslo pevného disku nebo heslo správce. Při zadání platného nebo neplatného hesla zazní různé zvukové signály.
	Keyboard Beep	<ul style="list-style-type: none"> • Enabled • Disabled 	Povolí nebo zakáže zvukový signál klávesnice při stisknutí kombinace kláves, kterou nelze provést.
Intel AMT	Intel AMT Control	<ul style="list-style-type: none"> • Disabled • Enabled • Permanently Disabled 	<p>Pokud vyberete Enabled, Intel AMT (Active Management Technology) se nakonfiguruje a další položky budou k dispozici v nastavení MEBx (Management Engine BIOS Extension).</p> <p>Pokud zvolíte možnost Permanently Disabled, toto nastavení již nikdy nebudete moci povolit. Při použití této volby buďte opatrní.</p> <p>Poznámka: Do nabídky nastavení MEBx můžete přejít stisknutím kláves Ctrl+P v okně nabídky Startup – Přerušit. Chcete-li zobrazit okno nabídky Startup Interrupt Menu, stiskněte během testu POST (power-on self-test) černé tlačítko nebo klávesu Enter.</p>
	CIRA Timeout	<p>0-255</p> <p>Poznámka: Výchozí hodnota je 60 sekund.</p>	<p>Nastavte časový limit pro vytvoření připojení CIRA. Lze nastavit 1 až 254 sekund.</p> <p>Pokud zvolíte možnost 0, výchozí nastavení časového limitu bude 60 sekund.</p>

tabulka 2. Položky nabídky Config (pokračování)

Položka nabídky	Položka dílčí nabídky	Hodnota	Poznámky
			Pokud zvolíte možnost 255 , časový limit pro vytvoření připojení bude neomezený.
	Console Type	<ul style="list-style-type: none"> • PC ANSI • VT100+ • PC-ANSI • VT-UTF8 	Vyberte typ konzole pro AMT. Poznámka: Tento typ konzole by měl odpovídat vzdálené konzoli Intel AMT.
Intel NFF	Intel NFF control	<ul style="list-style-type: none"> • Disabled • Enabled 	Tato volba povolí nebo zakáže funkci Intel Network Frame Forwarder (NFF).

Nabídka Date/Time

Pokud chcete změnit datum nebo čas svého počítače, vyberte kartu **Date/Time** v nabídce programu ThinkPad Setup. Poté postupujte takto:

1. Pomocí kurzorových kláves vyberte položku **System Date** nebo **System Time**.
2. Zadejte datum nebo čas.

Nabídka Security

Pokud chcete změnit nastavení zabezpečení počítače, vyberte kartu **Security** v nabídce programu ThinkPad Setup.

V následující tabulce je uveden seznam položek nabídky **Security**. Výchozí hodnoty jsou zobrazeny **tučným písmem**. Položky nabídky se mohou bez předchozího upozornění změnit. Podle konkrétního modelu se může výchozí hodnota lišit.

Upozornění: Standardně jsou pro vás předvybrány optimalizované konfigurace. Nesprávná změna nastavení může způsobit neočekávané následky.

tabulka 3. Položky nabídky Security

Položka nabídky	Položka dílčí nabídky	Hodnota	Poznámky
Password	Supervisor Password	<ul style="list-style-type: none"> • Disabled • Enabled 	Viz „Heslo administrátora“ na stránce 60.
	Lock UEFI BIOS Settings	<ul style="list-style-type: none"> • Disabled • Enabled 	Zapíná nebo vypíná funkci, která chrání položky v programu ThinkPad Setup před změnou uživatelem, který nemá heslo administrátora. Standardně je tato položka nastavena na hodnotu Disabled . Pokud nastavíte heslo administrátora a zapnete tuto funkci, nebude moci položky v programu ThinkPad Setup měnit nikdo kromě vás.
	Password at Unattended Boot	<ul style="list-style-type: none"> • Disabled • Enabled 	Pokud vyberete a zapnete volbu Password at unattended boot , po zapnutí počítače se zobrazí výzva k zadání hesla. Tato výzva se zobrazí, pokud byl počítač vypnut, ve stavu hibernace či došlo k nějaké události, když byl počítač bez dozoru, např. pokus o funkci Wake

tabulka 3. Položky nabídky Security (pokračování)

Položka nabídky	Položka dílčí nabídky	Hodnota	Poznámky
			on LAN. Pokud vyberete položku Disabled , nezobrazí se žádná výzva k zadání hesla. Počítač bude pokračovat a nahraje operační systém. Chcete-li zabránit neoprávněnému přístupu, nastavte v operačním systému ověřování uživatele.
	Password at Restart	<ul style="list-style-type: none"> • Disabled • Enabled 	Pokud vyberete a zapnete položku Password at restart , zobrazí se při restartu počítače výzva k zadání hesla. Pokud vyberete položku Disabled , nezobrazí se žádná výzva k zadání hesla. Počítač bude pokračovat a nahraje operační systém. Chcete-li zabránit neoprávněnému přístupu, nastavte v operačním systému ověřování uživatele.
	Password at Boot Device List	<ul style="list-style-type: none"> • Disabled • Enabled 	Je-li nastaveno bezpečnostní heslo, slouží tato volba k určení toho, zda je před zobrazením seznamu spouštěcích zařízení klávesou F12 nutno toto heslo zadat. Vyberete-li možnost Enabled , budete dotazováni na bezpečnostní heslo. Vyberete-li možnost Disabled , nebude od uživatele vyžadována žádná akce.
	Password Count Exceeded Error	<ul style="list-style-type: none"> • Disabled • Enabled 	Vyberete-li možnost Enabled , bude zobrazena chyba POST 0199 a budete dotázáni na bezpečnostní heslo. Vyberete-li možnost Disabled , bude chyba POST 0199 skryta a od uživatele nebude vyžadována žádná akce.
	Set Minimum Length	<ul style="list-style-type: none"> • Disabled • x characters (4≤x≤12) 	Nastavte minimální délku hesel pro spuštění a hesel pevného disku. Pokud nastavíte heslo administrátora a určíte minimální délku hesel, nikdo jiný nebude moci délku měnit.
	Power-On Password	<ul style="list-style-type: none"> • Disabled • Enabled 	Viz „Heslo pro spuštění“ na stránce 59.
	Hard Disk x Password	<ul style="list-style-type: none"> • Disabled • Enabled 	Viz „Heslo pevného disku“ na stránce 61. Poznámka: Hard Disk 1 značí jednotku pevného disku vestavěnou v počítači.
Fingerprint	Predesktop Authentication	<ul style="list-style-type: none"> • Disabled • Enabled 	Povolí či zakáže ověřování otisku prstu před zavedením operačního systému.
	Reader Priority	<ul style="list-style-type: none"> • External → Internal • Internal Only 	Pokud jste zvolili External → Internal , bude použit externí snímač otisku prstu, je-li připojen. Jinak bude použit interní snímač otisku prstu. Pokud jste zvolili možnost Internal Only , bude použit interní snímač otisku prstu.
	Security Mode	<ul style="list-style-type: none"> • Normal • High 	Pokud se ověření otisku prstu nezdaří, můžete počítač spustit zadáním hesla. Pokud jste zvolili Normal , zadejte heslo pro spuštění nebo heslo správce; pokud jste zvolili High , zadejte heslo správce.

tabulka 3. Položky nabídky Security (pokračování)

Položka nabídky	Položka dílčí nabídky	Hodnota	Poznámky
	Password Authentication	<ul style="list-style-type: none"> • Disabled • Enabled 	Povolit nebo zakázat ověření hesla. Tato položka je zobrazena pouze tehdy, pokud jste zvolili možnost High pro volbu Security Mode .
	Reset Fingerprint Data	<ul style="list-style-type: none"> • Enter 	Tato volba slouží k vymazání všech dat uložených ve snímači otisku prstu a k resetování nastavení do stavu od výrobce. Jakékoliv funkce zabezpečení při spuštění, které byly dříve povoleny, nyní nebudou fungovat, dokud nebudou opět povoleny v programu Fingerprint Software.
Security Chip	Security Chip Selection	<ul style="list-style-type: none"> • Discrete TPM • Intel PTT 	<p>Pokud zvolíte Discrete TPM, můžete používat samostatný TPM čip s režimem TPM 1.2. Pokud zvolíte Intel PTT, můžete používat technologii Intel Platform Trusted Technology (PTT) s režimem TPM 2.0.</p> <p>Pokud změníte nastavení z Intel PTT na Discrete TPM, zobrazí se zpráva s varováním, že všechny šifrovací klíče v bezpečnostním čipu budou smazány. Chcete-li pokračovat, zvolte možnost Yes.</p> <p>Pokud změníte nastavení z Discrete TPM na Intel PTT, zobrazí se zpráva s varováním, že všechny šifrovací klíče v bezpečnostním čipu budou smazány. Kromě toho budou vypnuty funkce Intel AMT a Intel TXT. Chcete-li pokračovat, zvolte možnost Yes.</p> <p>Poznámka: Technologii Intel PTT lze používat v operačním systému Microsoft Windows 8 nebo novějším.</p>
	Security Chip	<ul style="list-style-type: none"> • Active • Inactive • Disabled <p>(Pro volbu Discrete TPM)</p>	<p>Pokud zvolíte možnost Active, bezpečnostní čip bude funkční. Pokud zvolíte možnost Inactive, bude bezpečnostní čip viditelný, ale nebude funkční. Pokud zvolíte možnost Disabled, bude bezpečnostní čip skrytý a nebude funkční.</p> <p>Poznámka: Tato položka se zobrazí, je-li volba Security Chip Selection nastavena na Discrete TPM.</p>
		<ul style="list-style-type: none"> • Enabled • Disabled <p>(Pro volbu Intel PTT)</p>	<p>Pokud zvolíte možnost Enabled, bude bezpečnostní čip funkční. Pokud zvolíte možnost Disabled, bude bezpečnostní čip skrytý a nebude funkční.</p> <p>Poznámka: Tato položka se zobrazí, je-li volba Security Chip Selection nastavena na Intel PTT.</p>
	Security Reporting Options		<p>Povolí nebo zakáže následující možnosti Security Reporting Options:</p> <ul style="list-style-type: none"> • BIOS ROM String Reporting: Textový řetězec systému BIOS. • SMBIOS Reporting: Data SMBIOS.

tabulka 3. Položky nabídky Security (pokračování)

Položka nabídky	Položka dílčí nabídky	Hodnota	Poznámky
			<p>CMOS Reporting a NVRAM Reporting jsou v rámci zvýšení bezpečnosti systému zapnuty vždy.</p> <p>Poznámka: Tyto položky jsou zobrazeny pouze tehdy, pokud jste zvolili možnost Active nebo Enabled pro volbu Security Chip.</p>
	Clear Security Chip	<ul style="list-style-type: none"> • Enter 	<p>Vyčistit šifrovací klíč.</p> <p>Poznámka: Tato položka je zobrazena pouze tehdy, pokud jste zvolili možnost Active nebo Enabled pro volbu Security Chip.</p>
	Intel TXT Feature * Nelze zapnout, je-li zapnuta volba Intel PTT.	<ul style="list-style-type: none"> • Disabled • Enabled 	<p>Povolí nebo zakáže technologii Intel Trusted Execution.</p> <p>Poznámky:</p> <ul style="list-style-type: none"> • Tato položka je zobrazena pouze tehdy, pokud jste zvolili možnost Active nebo Enabled pro volbu Security Chip. • Je-li volba Intel PTT zapnuta, je tato volba vypnuta.
	Physical Presence for Provisioning	<ul style="list-style-type: none"> • Disabled • Enabled 	Tato volba povoluje nebo zakazuje potvrzovací zprávu při změně nastavení bezpečnostního čipu.
	Physical Presence for Clear	<ul style="list-style-type: none"> • Disabled • Enabled 	Tato volba povoluje nebo zakazuje potvrzovací zprávu při mazání bezpečnostního čipu.
UEFI BIOS Update Option	Flash BIOS Updating by End-Users	<ul style="list-style-type: none"> • Disabled • Enabled 	Pokud zvolíte Enabled , všichni uživatelé budou moci aktualizovat systém UEFI BIOS. Pokud zvolíte Disabled , systém UEFI BIOS bude moci aktualizovat pouze ta osoba, která zná heslo administrátora.
	Secure RollBack Prevention	<ul style="list-style-type: none"> • Disabled • Enabled 	Pokud zvolíte možnost Disabled , můžete se vrátit ke starší verzi systému UEFI BIOS.
Memory Protection	Execution Prevention	<ul style="list-style-type: none"> • Disabled • Enabled 	Některé počítačové viry a červi způsobují přetečení vyrovnávací paměti. Výběrem možnosti Enabled můžete počítač chránit proti útokům tohoto typu virů a červů. Pokud po zvolení možnosti Enabled zjistíte, že program nefunguje správně, zvolte možnost Disabled a resetujte nastavení.
Virtualization	Intel Virtualization Technology	<ul style="list-style-type: none"> • Disabled • Enabled 	Pokud zvolíte možnost Enabled , monitor virtuálního počítače VMM (Virtual Machine Monitor) může využít další možnosti hardwaru nabízené technologií virtualizace Intel.
	Intel VT-d Feature	<ul style="list-style-type: none"> • Disabled • Enabled 	Intel VT-d značí technologii virtualizace Intel pro směrované vstupy a výstupy. Je-li povolena, VMM dokáže použít platformu infrastruktury pro virtualizaci vstupů a výstupů.

tabulka 3. Položky nabídky Security (pokračování)

Položka nabídky	Položka dílčí nabídky	Hodnota	Poznámky
I/O Port Access	Ethernet LAN	<ul style="list-style-type: none"> • Disabled • Enabled 	Pokud zvolíte Enabled , můžete používat zařízení Ethernetové sítě LAN.
	Wireless LAN	<ul style="list-style-type: none"> • Disabled • Enabled 	Pokud zvolíte možnost Enabled , můžete používat bezdrátové připojení k síti LAN.
	Wireless WAN	<ul style="list-style-type: none"> • Disabled • Enabled 	Pokud zvolíte možnost Enabled , můžete používat zařízení bezdrátové sítě WAN.
	Bluetooth	<ul style="list-style-type: none"> • Disabled • Enabled 	Pokud zvolíte možnost Enabled , můžete používat zařízení Bluetooth.
	USB Port	<ul style="list-style-type: none"> • Disabled • Enabled 	Pokud zvolíte Enabled , můžete používat konektory USB.
	Memory Card Slot	<ul style="list-style-type: none"> • Disabled • Enabled 	Pokud zvolíte možnost Enabled , můžete používat sloty pro paměťovou kartu.
	Smart Card Slot	<ul style="list-style-type: none"> • Disabled • Enabled 	Pokud zvolíte možnost Enabled , můžete používat slot pro kartu Smart Card.
	Integrated Camera	<ul style="list-style-type: none"> • Disabled • Enabled 	Pokud zvolíte Enabled , můžete používat integrovanou kameru.
	Microphone	<ul style="list-style-type: none"> • Disabled • Enabled 	Pokud zvolíte možnost Enabled , můžete používat mikrofony (interní, externí nebo vstup line-in).
	Fingerprint Reader	<ul style="list-style-type: none"> • Disabled • Enabled 	Pokud zvolíte Enabled , můžete používat snímač otisku prstu.
Internal Device Access	Bottom Cover Tamper Detection	<ul style="list-style-type: none"> • Disabled • Enabled 	Zapnutí nebo vypnutí detekce manipulace se spodním krytem. V případě zjištění manipulace bude spuštění systému vyžadovat heslo administrátora. Funkci Bottom Cover Tamper Detection nelze použít, pokud není povoleno heslo administrátora.
	Internal Storage Tamper Detection	<ul style="list-style-type: none"> • Disabled • Enabled 	Pokud vyberete položku Enabled , bude zjištěno jakékoli vyjmutí libovolné interní úložné jednotky v době, kdy je počítač ve spánkovém režimu. Pokud odeberete interní úložnou jednotku, když je počítač ve spánkovém režimu, počítač se po probuzení vypne a přijmete o všechna neuložená data.
Anti-Theft	Computrace Module Activation	<ul style="list-style-type: none"> • Disabled • Enabled • Permanently Disabled 	<p>Povolí nebo zakáže rozhraní UEFI BIOS k aktivaci modulu Computrace. Computrace je volitelná služba sledování od společnosti Absolute Software.</p> <p>Poznámka: Pokud nastavíte aktivaci modulu Computrace na možnost Permanently Disabled, toto nastavení již nebudete moci nastavit.</p>

tabulka 3. Položky nabídky Security (pokračování)

Položka nabídky	Položka dílčí nabídky	Hodnota	Poznámky
Secure Boot	Secure Boot	<ul style="list-style-type: none"> • Disabled • Enabled 	Povolení nebo zakázání funkce UEFI Secure Boot. Chcete-li zabránit spouštění neautorizovaných operačních systémů, zvolte Enable . Chcete-li povolit spouštění jakýchkoli operačních systémů, zvolte Disabled .
	Platform Mode	<ul style="list-style-type: none"> • Setup Mode • User Mode 	Stanovení režimu provozu systému.
	Secure Boot Mode	<ul style="list-style-type: none"> • Standard Mode • Custom Mode 	Určí režim funkce Secure Boot.
	Reset to Setup Mode		Tato volba slouží k odstranění stávajícího klíče platformy a uvedení systému do režimu Setup Mode . V režimu Setup Mode můžete nainstalovat vlastní klíč platformy a upravit databázi podpisů Secure Boot. Režim Secure Boot bude nastaven na Custom Mode .
	Restore Factory Keys		Tato možnost slouží k obnovení všech klíčů a certifikátů v databázích Secure Boot do stavu z výroby. Jakékoliv upravené nastavení Secure Boot bude vymazáno a výchozí klíč platformy bude znovu nastaven společně s původními databázemi podpisů, včetně certifikátu pro operační systém Windows 8.1 a Windows 10.
	Clear All Secure Boot Keys		Tato možnost slouží ke smazání všech klíčů a certifikátů v databázích Secure Boot. Po jejím vybrání budete moci nainstalovat vlastní klíče a certifikáty.

Nabídka Startup

Chcete-li změnit nastavení spouštění počítače, vyberte kartu **Startup** v nabídce programu ThinkPad Setup.

Upozornění:

- Po změně spouštěcí sekvence se ujistěte, že jste během kopírování, ukládání či formátování zvolili správné zařízení. Jinak by mohlo dojít ke smazání či přepsání dat.
- V případě, že používáte funkci šifrování jednotky BitLocker, neměňte spouštěcí sekvenci. Jakmile funkce BitLocker Drive Encryption zaregistruje změny spouštěcí sekvence, brání počítači v zavádění.

Chcete-li dočasně změnit spouštěcí sekvenci tak, aby se počítač spustil z požadované jednotky, postupujte takto:

1. Vypněte počítač.
2. Zapněte počítač. Při zobrazení obrazovky s logem stiskněte klávesu F12.
3. Vyberte zařízení, ze kterého chcete počítač spustit.

Poznámka: Nabídka **Boot** se zobrazí v případě, že počítač nemůže být spuštěn z žádného zařízení nebo pokud operační systém nelze najít.

V následující tabulce je uveden seznam položek nabídky **Startup**. Výchozí hodnoty jsou zobrazeny **tučným písmem**. Položky nabídky se mohou bez předchozího upozornění změnit. Podle konkrétního modelu se může výchozí hodnota lišit.

Poznámka: Některé položky se v nabídce zobrazí, pouze pokud počítač podporuje odpovídající funkce.

tabulka 4. Položky nabídky Startup

Položka nabídky	Hodnota	Poznámky
Boot		Spouštěcí zařízení vyberte poté, co počítač spustíte pomocí hlavní vypínače.
Network Boot		Vyberte spouštěcí zařízení, které chcete spustit při použití funkce Wake on LAN. Pokud je povolena funkce Wake On LAN , správce sítě může zapnout všechny počítače v síti na dálku pomocí softwaru pro správu sítě.
UEFI/Legacy Boot	<ul style="list-style-type: none"> • Both <ul style="list-style-type: none"> - UEFI/Legacy Boot Priority <ul style="list-style-type: none"> - UEFI First - Legacy First • UEFI Only • Legacy Only <p>CSM Support (pro UEFI Only)</p> <ul style="list-style-type: none"> • Yes • No 	<p>Vyberte způsob zavedení systému.</p> <ul style="list-style-type: none"> • Both: Zvolte prioritu zavádění UEFI nebo Legacy. • UEFI Only: Systém se spustí z operačního systému kompatibilního se systémem UEFI. • Legacy Only: Systém se spustí z jakéhokoli operačního systému, kromě toho, který je kompatibilní se systémem UEFI. <p>Poznámka: Pokud zvolíte možnost UEFI Only, systém nebude možné spustit ze zaváděcích zařízení, jejichž operační systém není kompatibilní se systémem UEFI.</p> <p>Ke spuštění staršího operačního systému je vyžadován Compatibility Support Module (CSM). Jestliže zvolíte UEFI Only, bude možné zvolit CSM Support. Jestliže zvolíte režim Both nebo Legacy Only, CSM Support nebude možné zvolit.</p>
Boot Mode	<ul style="list-style-type: none"> • Quick • Diagnostics 	<p>Obrazovka při testu POST:</p> <ul style="list-style-type: none"> • Quick: Zobrazí se obrazovka s logem. • Diagnostics: Zobrazí se textové zprávy. <p>Poznámka: Do režimu Diagnostic můžete vstoupit také stisknutím klávesy Esc v průběhu testu POST.</p>
Option Key Display	<ul style="list-style-type: none"> • Disabled • Enabled 	Pokud zvolíte možnost Disabled , při testu POST se nezobrazí zpráva „To interrupt normal startup, press Enter“.

tabulka 4. Položky nabídky Startup (pokračování)

Položka nabídky	Hodnota	Poznámky
Boot Device List F12 Option	<ul style="list-style-type: none"> • Disabled • Enabled 	Pokud zvolíte možnost Enabled , klávesa F12 je rozpoznána a zobrazí se okno nabídky Boot Menu.
Boot Order Lock	<ul style="list-style-type: none"> • Disabled • Enabled 	Pokud zvolíte možnost Enabled , pořadí priority spouštění se uzamkne pro budoucí použití.

Nabídka Restart

Chcete-li zavřít program ThinkPad Setup a restartovat počítač, vyberte v nabídce programu ThinkPad Setup položku **Restart**.

Zobrazí se tyto položky dílčí nabídky:

- **Exit Saving Changes:** Uloží změny a restartuje počítač.
- **Exit Discarding Changes:** Zruší změny a restartuje počítač.
- **Load Setup Defaults:** Obnoví nastavení do výchozího stavu z výroby.

Poznámka: Abyste splnili požadavky na certifikaci operačního systému Windows 8 nebo Windows 10, použijte volbu **OS Optimized Defaults**. Po změně tohoto nastavení se automaticky změní i některá další nastavení, například **CSM Support**, **UEFI/Legacy Boot**, **Secure Boot** a **Secure RollBack Prevention**.

- **Discard Changes:** Zruší provedené změny.
- **Save Changes:** Uloží provedené změny.

Aktualizace systému UEFI BIOS

Systém UEFI BIOS je první program, který se spouští po zapnutí počítače. Systém UEFI BIOS inicializuje hardwarové součásti a načítá operační systém i jiné programy.

Systém UEFI BIOS lze po zapnutí počítače snadno aktualizovat pomocí optického disku pro aktualizaci (flash) systému nebo nástroje pro aktualizaci (flash) systému, které lze spustit v prostředí operačního systému Windows. Při instalaci nového programu, ovladače zařízení nebo hardwaru můžete být informováni o nutnosti aktualizace systému UEFI BIOS.

Informace o tom, jak provést aktualizaci systému UEFI BIOS, naleznete na adrese:
<http://www.lenovo.com/ThinkPadDrivers>

Použití správy systému

Tato část je určena zejména pro správce sítí.

Váš počítač je navržen tak, aby jej bylo možno snadno spravovat. Budete tak moci více firemních zdrojů využít na lepší plnění obchodních cílů.

Možnost správy nebo také celkové náklady na vlastnictví (TCO) vám umožňují na dálku ovládat klientské počítače stejným způsobem, jakým ovládáte svůj vlastní počítač. Klientský počítač můžete zapnout, zformátovat jeho úložnou jednotku a instalovat programy.

Jakmile je počítač nakonfigurován a uveden do provozu, můžete jej spravovat pomocí softwaru a funkcí pro správu, které jsou integrovány do klientského počítače a sítě.

Rozhraní DMI (Desktop Management Interface)

Systém UEFI BIOS ve vašem počítači podporuje rozhraní, které se nazývá System Management BIOS (SMBIOS) Reference Specification verze 2.8 nebo novější. SMBIOS poskytuje informace o hardwarových součástech počítače. Úkolem systému UEFI BIOS je dodávat informace o sobě a o zařízeních na základní desce. Tato specifikace dokumentuje standardy pro získávání přístupu k informacím systému BIOS.

Preboot eXecution Environment

Technologie Preboot eXecution Environment (PXE) zajišťuje lepší správu počítače a umožňuje ho spouštět ze serveru. Váš počítač podporuje funkce, které PXE vyžaduje. Například, pomocí vhodné karty sítě LAN lze provést spouštění vašeho počítače ze serveru PXE.

Poznámka: Funkci Remote Initial Program Load (RIPL nebo RPL) na tomto počítači nelze využít.

Funkce Wake on LAN

Správce sítě může k zapnutí počítače z konzole pro správu použít funkci Wake on LAN.

Pokud je funkce Wake on LAN povolena, mnoho operací, jako například přenos dat, aktualizace softwaru, aktualizace (flash) systému UEFI BIOS, lze provádět vzdáleně bez vzdálené účasti. Proces aktualizace může probíhat po běžné pracovní době a během víkendů, aby uživatele nerušil při práci a nezatěžoval provoz sítě LAN. Tím dojde k úspoře času a zvýšení produktivity.

Poznámka: Pokud se počítač zapne pomocí funkce Wake on LAN, bude se řídit postupem **Network Boot**.

Asset ID EEPROM

paměť Asset ID EEPROM obsahuje informace o počítači včetně jeho konfigurace a sériových čísel hlavních komponent. Obsahuje také celou řadu prázdných polí, do kterých můžete zanést informace o koncovém uživateli ve vaší síti.

Nastavení funkcí správy

Chcete-li správci sítě povolit vzdálené ovládání vašeho počítače, nastavte v programu ThinkPad Setup následující funkce pro správu systému:

- Funkce Wake on LAN
- Sekvence Network Boot
- Aktualizace (flash)

Poznámka: Je-li nastaveno heslo administrátora, budete při spouštění programu ThinkPad Setup vyzváni k jeho zadání.

Zapnutí a vypnutí funkce Wake on LAN

Pokud je počítač připojen k síti LAN a je na něm povolena funkce Wake on LAN, správce sítě může počítač vzdáleně spustit z konzoly pro správu pomocí programu pro vzdálenou správu sítě.

Funkci Wake on LAN zapnete či vypnete takto:

1. Spusťte program ThinkPad Setup. Viz „Použití programu ThinkPad Setup“ na stránce 73.
2. Vyberte **Config → Network**. Zobrazí se dílčí nabídka **Network**.
3. Nastavte funkci Wake on LAN do požadovaného stavu.
4. Stisknutím klávesy F10 uložte změny a ukončete aplikaci.

Definování sekvence Network Boot

Když se počítač spustí pomocí funkce Wake on LAN, systém provede spuštění ze zařízení, které je zvoleno v nabídce **Network Boot**, a poté bude postupovat podle pořadí zaváděcích zařízení v nabídce **Boot**.

Sekvenci Network Boot nadefinujete takto:

1. Spusťte program ThinkPad Setup. Viz „Použití programu ThinkPad Setup“ na stránce 73.
2. Zvolte možnost **Startup → Network Boot**. Zobrazí se seznam spouštěcích zařízení.
3. Vyberte spouštěcí zařízení a přiřadíte mu nejvyšší prioritu spuštění.
4. Stisknutím klávesy F10 uložte změny a ukončete aplikaci.

Poznámka: Počítač můžete obnovit do výchozího stavu z výroby stisknutím klávesy F9.

Kontrola požadavků pro aktualizace flash

Správce sítě může z konzoly pro správu aktualizovat programy ve vašem počítači, pokud jsou splněny následující požadavky:

- Počítač je nutné spustit přes síť LAN.
- Počítač musí podporovat funkci Preboot eXecution Environment (PXE).
- Na počítači správce sítě musí být nainstalován software pro správu sítě.

Kapitola 7. Prevence problémů

Důležitou součástí používání notebooku ThinkPad je údržba. Správným zacházením můžete předejít mnoha běžným problémům. Tato kapitola obsahuje informace, které vám mohou pomoci zajistit bezproblémový provoz vašeho počítače.

- „Obecné rady, jak předcházet problémům“ na stránce 91
- „Zajištění aktuality ovladačů zařízení“ na stránce 92
- „Péče o počítač“ na stránce 93

Obecné rady, jak předcházet problémům

- Pokud je váš počítač vybaven úložnou jednotkou i jednotkou SSD M.2, doporučujeme nepoužívat jednotku SSD M.2 jako spouštěcí zařízení. Jednotka SSD M.2 je navržena a vyvinuta pouze pro účely funkce „mezipaměti“. Pokud budete jednotku SSD M.2 používat jako spouštěcí zařízení, nelze zaručit její spolehlivost.
- Čas od času kontrolujte volné místo na úložné jednotce. Je-li úložná jednotka příliš zaplněná, operační systém Windows se zpomalí a je možné, že začne docházet k chybám.

Volné místo na úložné jednotce zkontrolujete takto:

- Ve Windows 7: Klepněte na volbu **Start → Počítač**.
- Windows 8.1: Spusťte Průzkumník souborů a klepněte na položku **Počítač**.
- Windows 10: Spusťte Průzkumník souborů a klepněte na položku **Tento počítač**.
- Pravidelně vysypávejte Koš.
- Pravidelně používejte nástroj Defragmentace disku, abyste urychlili vyhledávání a čtení dat z úložné jednotky.
- Uvolněte místo na disku odinstalováním aplikací a programů, které nepoužíváte.

Poznámka: Také se ujistěte, zda nemáte nainstalovány některé programy vícekrát nebo v různých verzích.

- Smažte obsah složek Doručená pošta, Odeslaná pošta a Koš ve svém e-mailovém klientu.
- Zálohujte svá data minimálně jednou týdně. Pokud máte v počítači uložena velmi důležitá data, doporučujeme je zálohovat každý den. Lenovo nabízí pro váš počítač řadu možností zálohování. U většiny počítačů jsou k dispozici prepisovatelné optické jednotky, které se snadno instalují.
- Naplánujte operace nástroje Obnovení systému a v pravidelných intervalech vytvářejte body obnovení. Další informace o obnovení systému naleznete v části Kapitola 9 „Obnova – přehled“ na stránce 115.
- V případě potřeby aktualizujte ovladače zařízení a systém UEFI BIOS.
- Vytvořte pro svůj počítač profil na <http://www.lenovo.com/support>, abyste byli informováni o aktuálních ovladačích a verzích.
- Aktualizujte ovladače zařízení a dalšího hardwaru, který nepochází od Lenovo. Před aktualizací ovladače byste si měli přečíst poznámky k dané verzi a předem tak zjistit případné známé problémy s kompatibilitou.
- Vedte si sešit se záznamy. Záznamy mohou obsahovat hlavní změny v hardwaru nebo softwaru, aktualizace ovladačů, menší problémy, se kterými jste se setkali, a způsob jejich vyřešení.
- Pokud budete kdykoliv potřebovat použít nástroj pro obnovení počítače do stavu z výroby, mohou vám pomoci následující rady:
 - Odpojte všechna externí zařízení, jako je tiskárna, klávesnice atd.
 - Ujistěte se, že je baterie nabitá a že je k počítači připojen napájecí adaptér.

- Spustíte aplikaci ThinkPad Setup a nahrajte výchozí nastavení.
- Restartujte počítač a spustíte obnovení.
- Pokud váš počítač používá jako média pro obnovu disky, nevyjímejte disky, dokud k tomu nebudete vyzváni.
- Máte-li podezření na problém s úložnou jednotkou, přečtěte si část „Diagnóza problémů“ na stránce 97 a proveďte diagnostický test jednotky ještě předtím, než kontaktujete servisní středisko. Pokud se váš počítač nezapne, stáhněte si na této adrese <http://www.lenovo.com/hddtest> soubory k vytvoření zaváděcího testovacího média. Spustíte test a zaznamenejte si všechna hlášení a chybové kódy. Pokud test vrátí jakýkoliv chybový kód nebo hlášení, připravte si k počítači tyto chybové kódy a hlášení a kontaktujte servisní středisko. Technik vám pomůže s dalšími kroky.
- V případě potřeby naleznete kontaktní informace na servisní středisko ve vaší zemi nebo oblasti na adrese <http://www.lenovo.com/support/phone>. Než budete volat do servisního střediska, připravte si prosím typ modelu počítače, sériové číslo a buďte u daného počítače. Pokud počítač vykazuje chybové kódy, je také užitečné mít obrazovku s danou chybou před očima nebo si chybová hlášení předem poznačit.

Zajištění aktuálnosti ovladačů zařízení

Ovladače zařízení jsou programy obsahující instrukce pro operační systém, jak pracovat s určitým hardwarem nebo jak jej „řídít“. Každá hardwarová komponenta ve vašem počítači má svůj specifický ovladač. Jestliže přidáte novou komponentu, operační systém bude potřebovat instrukce, jak s tímto hardwarem pracovat. Jakmile nainstalujete ovladače, operační systém dokáže rozpoznat hardwarovou komponentu a bude vědět, jak ji použít.

Poznámka: Protože ovladače jsou programy jako každý jiný soubor ve vašem počítači, jsou náchylné k poškození a v případě poškození nemusí fungovat správně.

Není nezbytné vždy stahovat nejnovější ovladače. Nicméně, pokud zaznamenáte špatnou funkci určité komponenty nebo chcete přidat novou komponentu, měli byste stáhnout aktuální ovladače pro danou komponentu. Tímto způsobem můžete eliminovat potenciální vznik problému kvůli ovladačům.

Získání nejnovějších ovladačů z webové stránky

Aktualizované ovladače zařízení si můžete stáhnout a nainstalovat z webové stránky podpory Lenovo následujícím způsobem:

1. Otevřete webovou stránku <http://www.lenovo.com/ThinkPadDrivers>.
2. Vyberte položku pro svůj počítač a poté v rámci stažení a instalace nezbytného softwaru postupujte podle pokynů na obrazovce.

Získejte nejnovější ovladače pomocí programu System Update

Program System Update vám pomáhá udržet software vašeho počítače aktualizovaný. Aktualizační balíčky jsou uloženy na serverech Lenovo a můžete si je stáhnout z webové stránky podpory Lenovo. Aktualizační balíčky mohou obsahovat aplikace, ovladače zařízení, aktualizace (flash) systému UEFI BIOS nebo aktualizace softwaru. Jakmile se program System Update připojí k webové stránce podpory Lenovo, program System Update automaticky rozpozná typ a model vašeho počítače, nainstalovaný operační systém a jazyk operačního systému, které mu umožní určit, jaké aktualizace jsou pro váš počítač k dispozici. Program System Update poté zobrazí seznam aktualizací balíčků a rozdělí jednotlivé aktualizace na důležité, doporučené nebo volitelné, abyste mohli posoudit jejich důležitost. Je pouze na vás, jaké aktualizace si stáhnete a nainstalujete. Jakmile si vyberete aktualizací balíček, program System Update automaticky stáhne a nainstaluje aktualizace, aniž byste do tohoto procesu museli jakkoli zasahovat.

Program System Update je předinstalován ve vašem počítači a je připraven ke spuštění. Jediným nezbytným předpokladem je aktivní připojení k internetu. Program můžete spustit manuálně nebo můžete použít funkci plánování, která program umožní provádět automatické vyhledávání aktualizací v nastavených intervalech.

Plánované aktualizace si můžete také předdefinovat tak, aby se vyhledávaly podle závažnosti (důležité aktualizace, důležité a doporučené aktualizace nebo všechny aktualizace), takže seznam pro výběr bude obsahovat pouze ty typy aktualizací, které vás zajímají.

Další informace o používání programu System Update naleznete v informačním systému nápovědy programu.

Péče o počítač

Třebaže je počítač vyroben tak, aby fungoval v normálním pracovním prostředí, musíte při jeho používání jednat rozumně. Počítač budete moci nejlépe využívat, pokud uplatníte důležité rady obsažené v této části.

Dbejte na to, kde a jak pracujete

- Abyste zabránili riziku udušení plastovými obaly, uložte obaly mimo dosah dětí.
- Počítač neumísťujte k magnetům, zapnutým mobilním telefonům, elektrickým přístrojům nebo reproduktorům (ne blíže než na vzdálenost 13 cm či 5").
- Počítač nevystavujte extrémním teplotám (pod 5 °C nebo nad 35 °C).
- Některé příslušenství, jako např. ventilátor přenosné pracovní plochy nebo vzduchový filtr, může produkovat záporné ionty. Jestliže je počítač v blízkosti takového příslušenství a je vystaven po dlouhý čas vzduchu, který obsahuje negativní ionty, může se elektrostaticky nabít. Tento náboj se může vybit skrz vaše ruce, když se dotknete klávesnice nebo jiných částí počítače, nebo přes konektory vstupních a výstupních zařízení připojených k počítači. Přestože je tento druh elektrostatického výboje (ESD) opačný oproti výboji z vašeho těla nebo šatů do počítače, znamená to stejné riziko selhání počítače.

Váš počítač je navržen a vyroben tak, aby minimalizoval veškeré působení elektrostatického náboje. Elektrostatický náboj nad určitý limit může nicméně zvýšit riziko ESD. Pokud používáte počítač v blízkosti zařízení, které může produkovat negativní ionty, věnujte zvláštní pozornost následujícímu:

- Vyhněte se přímému vystavení svého počítače vzduchu ze zařízení, které může produkovat negativní ionty.
- Udržujte svůj počítač a jeho periferní zařízení co nejdále od takového zařízení.
- Všude, kde je to možné, uzemněte svůj počítač, abyste umožnili bezpečný elektrostatický výboj.

Poznámka: Ne všechna taková zařízení způsobují významný elektrostatický náboj.

S počítačem zacházejte opatrně

- Mezi displej a klávesnici či mezi displej a opěrky pro ruce nevkládejte žádné předměty (ani papír).
- Displej počítače je navržen pro používání při úhlu otevření o něco větším než 90 stupňů. Displej neotevírejte více než na 180 stupňů, protože tím byste mohli poškodit závěs displeje.
- Je-li připojen adaptér napájení, neobracejte počítač. Mohli byste tak poškodit konektor adaptéru.

Počítač přenášejte správným způsobem

- Před přenášením počítače vyjměte všechna média, vypněte připojená zařízení a odpojte šňůry a kabely.
- Když zvedáte otevřený počítač, držte ho za spodní část. Počítač nezvedejte ani nedržte za displej.

S paměťovými médii a jednotkami zacházejte řádně

- Při instalaci úložné jednotky postupujte v souladu s pokyny, které jste obdrželi s hardwarem, a na jednotku zatlačte pouze tam, kde je to zapotřebí.
- Pokud měníte úložnou jednotku, nejprve vypněte počítač.
- Pokud externí a vyjímatelnou jednotku pevného disku nebo optické jednotky nepoužíváte, uložte je do vhodných obalů.

- Před instalací jakéhokoliv zařízení se dotkněte kovového stolu nebo kovového uzemněného předmětu. Tím vybijete elektrostatický náboj vašeho těla. Statická elektřina může způsobit poškození zařízení.
- Při přenosu dat z karty nebo na paměťovou kartu, například kartu SD, nepřevádějte počítač do spánkového režimu nebo režimu hibernace dříve, než bude ukončen přenos dat, jinak by mohlo dojít k poškození dat.

Při zadávání hesel buďte opatrní

- Zapamatujte si svá hesla. V případě, že heslo správce nebo heslo pevného disku zapomenete, společnost Lenovo jej nemůže resetovat, takže budete muset vyměnit základní desku nebo úložnou jednotku.

Péče o snímač otisku prstu

Následující činnosti mohou způsobit poškození snímače otisku prstu nebo mohou zapříčinit jeho nesprávné fungování:

- Poškrábání povrchu snímače otisku prstu tvrdým ostrým předmětem.
- Poškrábání povrchu snímače otisku prstu nehtem nebo čímkoliv tvrdým.
- Dotýkání se snímače otisku prstu špinavými prsty.

Dojde-li k některému z následujících stavů, jemně otřete povrch snímače otisku prstu suchým měkkým hadříkem bez chloupků:

- Povrch snímače otisku prstu je zašpiněný.
- Povrch snímače otisku prstu je vlhký.
- Snímač otisku prstu při registrování či ověřování otisku prstu často selhává.

Registrace počítače

- Zaregistrujte svůj počítač ThinkPad u společnosti Lenovo na adrese <http://www.lenovo.com/register>. Další informace naleznete v části „Registrace počítače“ na stránce 17.

Počítač nikdy neupravujte

- Počítač by měl rozebírat a opravovat pouze technik autorizovaný pro počítače ThinkPad.
- Neupravujte ani nezalepujte západky, abyste displej udrželi otevřený nebo zavřený.

Čistění krytu počítače

Počítač příležitostně vyčistěte následujícím způsobem:

1. Připravte roztok jemného kuchyňského čisticího prostředku. Čisticí prostředek nesmí obsahovat brusný prášek nebo silné chemikálie jako kyseliny nebo zásady. Použijte pět dílů vody na jeden díl čisticího prostředku.
2. Namočte do rozředěného prostředku houbičku.
3. Vymáčkněte z houbičky přebytečnou tekutinu.
4. Krouživým pohybem houbičkou otřete kryt počítače, dávejte pozor, aby z houbičky nevytékala tekutina.
5. Odstraňte čisticí prostředek z krytu otřením.
6. Vypláchněte houbičku v čisté vodě.
7. Otřete povrch vypláchnutou houbičkou.
8. Otřete povrch znovu měkkou suchou látkou bez chlupů.
9. Počkejte, až povrch oschne, a odstraňte vlákna z látky, pokud zůstala na povrchu počítače.

Čistění klávesnice počítače

Klávesnici počítače čistěte následujícím způsobem:

1. Naneste trochu isopropyl alkoholu na měkký nezaprášený hadřík.

Poznámka: Čisticí prostředek nestříkejte přímo na klávesnici.

2. Hadříkem otřete povrch kláves. Otírejte klávesy po jedné, pokud budete otírat více kláves najednou, hadřík se může zachytit na sousední klávese a poškodit ji. Dejte pozor, aby na klávesy nebo mezi ně neukápla tekutina.
3. Nechte klávesnici oschnout.
4. Drobečky nebo prach pod klávesami můžete odstranit pomocí štětečku s balónkem na čištění fotoaparátů nebo pomocí studeného vzduchu z vysoušeče vlasů.

Čištění displeje počítače

Displej počítače čistíte následujícím způsobem:

1. Jemně otřete displej měkkou suchou látkou bez chlupů. Pokud na displeji objevíte skvrnku vypadající jako škrábnutí, může to být otisk přenesený z klávesnice nebo kolíku zařízení TrackPoint, když bylo víko stlačeno z vnějšku.
2. Skvrnku jemně otřete měkkým suchým hadříkem.
3. Pokud skvrnka na displeji zůstává, vezměte měkký hadřík, který nepouští chlupy, a navlhčete ho v roztoku (jedna ku jedné) isopropyl alkoholu a vody, která neobsahuje nečistoty.

Poznámka: Čisticí prostředek nestříkejte přímo na klávesnici.

4. Hadřík co nejvíce vyždímejte.
5. Displej znovu otřete, nenechte z hadříku ukápnout tekutinu na počítač.
6. Než displej zavřete, nechte jej oschnout.

Kapitola 8. Řešení problémů s počítačem

Tato kapitola poskytuje informace o tom, co dělat v případě problémů s počítačem.

- „Diagnóza problémů“ na stránce 97
- „Řešení problémů“ na stránce 97

Diagnóza problémů

Máte-li s počítačem problém, použijte nejdříve program Lenovo Solution Center.

Pomocí programu Lenovo Solution Center můžete odstraňovat a řešit problémy s počítačem. Kombinuje diagnostické testy, systémové informace, nastavení zabezpečení a informace o technické podpoře s tipy a radami pro optimální výkon systému.

Poznámky:

- Program Lenovo Solution Center si rovněž můžete stáhnout na adrese:
<http://www.lenovo.com/diags>
- Jestliže používáte jiný operační systém Windows než Windows 7, Windows 8.1 nebo Windows 10, nejnovější diagnostické informace pro svůj počítač naleznete na adrese:
<http://www.lenovo.com/diagnose>

Při nastavování počítače vás program Lenovo Solution Center vyzve k vytvoření média pro obnovení. Médium pro obnovení umožňuje obnovit obsah úložné jednotky do výchozího stavu z výroby. Další informace naleznete v části „Provádění operací zálohování a obnovy“ na stránce 116.

Chcete-li spustit program Lenovo Solution Center, viz „Přístup k programům Lenovo“ na stránce 14.

Další informace naleznete v systému nápovědy programu Lenovo Solution Center.

Poznámka: Pokud nejste pomocí programu Lenovo Solution Center schopni problém sami zjistit a opravit, uložte a vytiskněte soubory záznamu vytvořené diagnostickým programem. Tyto soubory záznamu budete potřebovat, až budete mluvit se zástupcem technické podpory Lenovo.

Řešení problémů

Pokud na vašem počítači dojde k chybě, zobrazí se chybová zpráva nebo kód nebo se při spuštění ozve zvukový signál. Když narazíte na problém, pokuste se jej vyřešit sami podle pokynů uvedených v odpovídající části této příručky.

Počítač neodpovídá

Vytiskněte si tyto pokyny a uschovejte je u svého počítače pro budoucí použití.

Pokud váš počítač neodpovídá (nemůžete použít polohovací zařízení ThinkPad ani klávesnici), postupujte takto:

1. Stiskněte a podržte hlavní vypínač, dokud se počítač nevypne. Pokud se vám nedaří počítač vypnout hlavním vypínačem, odpojte napájecí adaptér a vyjměte výměnnou baterii. Poté zasuňte narovnanou kancelářskou svorku do otvoru pro nouzový reset a počítač tak resetujte. Poté, co se počítač vypne, znovu připojte napájecí adaptér a vložte výměnnou baterii. Pak počítač hlavním vypínačem znovu zapněte. Pokud se počítač nezapne, pokračujte krokem 2.

2. Jakmile je počítač vypnutý, odpojte od něho všechny zdroje napájení (výměnnou baterii a napájecí adaptér). Poté zasuňte narovnanou kancelářskou svorku do otvoru pro nouzový reset a počítač tak resetujte. Zapojte napájecí adaptér, ale výměnnou baterii ponechte stále vyjmutou z počítače. Pokud se počítač nezapne, pokračujte krokem 3.

Poznámka: Jakmile se počítač spustí a zobrazí se prostředí systému Windows, znovu počítač vypněte, tentokrát však standardním postupem. Jakmile bude počítač vypnutý, znovu vložte výměnnou baterii a počítač zapněte. Jestliže se počítač po připojení baterie nespustí, vyjměte výměnnou baterii a přejděte zpět ke kroku 2. Pokud se počítač spustí s připojeným napájecím adaptérem, ale s připojenou výměnnou baterií nikoliv, požádejte o podporu servisní středisko.

3. Jakmile je počítač vypnutý, odpojte od něj všechny zdroje napájení (výměnnou baterii a napájecí adaptér). Odpojte všechna externí zařízení připojená k počítači (klávesnici, myš, tiskárnu, skener atd.). Opakujte krok 2. Pokud se krok 2 nezdaří, pokračujte krokem 4.

Poznámka: Následující kroky se týkají odpojení komponent citlivých na statickou elektřinu z vašeho počítače. Ujistěte se, že máte správné uzemnění a odpojte všechny zdroje napájení připojené k počítači. Pokud si nejste jisti odebráním komponent nebo by vám tato činnost působila potíže, požádejte prosím o asistenci servisní středisko.

4. Jakmile je počítač vypnutý, odpojte od něj všechny zdroje napájení a externí hardware. Vyjměte všechny neoriginální paměťové moduly, které byly přidány do vašeho počítače. Po vyjmutí přidaného paměťového modulu a opětovné instalaci originálního paměťového modulu opakujte krok 2. Pokud se počítač nezapne, přečtěte si uživatelskou příručku k vyměnitelným komponentám připojeným k počítači.

Pokud se počítač nezapne, kontaktujte servisní středisko a požádejte o pomoc tamního specialistu.

Rozlití tekutiny na klávesnici

U mobilního počítače je zvýšené riziko rozlití tekutin na klávesnici. Vzhledem k tomu, že většina tekutin je vodivých, tekutina rozlitá na klávesnici by mohla způsobit několik zkratů a případně způsobit neopravitelné poškození počítače.

V případě, že na počítač něco rozlijete:

Upozornění: Zajistěte, aby žádná tekutina nevytvořila zkrat mezi vámi a napájecím adaptérem (pokud je připojen). Pokud počítač ihned vypnete, můžete přijít o část svých dat nebo práce, avšak pokud jej necháte spuštěný, může dojít k jeho nevratnému poškození.

1. Ihned opatrně vytáhněte konektor napájecího adaptéru.
2. Ihned vypněte počítač. Pokud se počítač nevypne, vyjměte baterii. Čím rychleji zastavíte proud pocházející počítačem, tím menší bude škoda způsobená zkraty.
3. Před spuštěním počítače počkejte, dokud si nebudete jistí, že všechna tekutina již vyschla.

Poznámka: Pokud chcete vyměnit klávesnici, můžete si koupit novou.

Chybové zprávy

- **Zpráva:** 0177: Chybná SVP data, zastavte úlohu POST.

Řešení: Kontrolní součet hesla správce v paměti EEPROM není správný. Vyměňte základní desku. Počítač nechte opravit.

- **Zpráva:** 0183: Chybné CRC nastavení zabezpečení v EFI Variable. Spusťte program ThinkPad Setup.

Řešení: Kontrolní součet nastavení zabezpečení v paměti EFI Variable není správný. Spusťte program ThinkPad Setup a zkontrolujte nastavení zabezpečení, stiskněte klávesu F10 a poté stisknutím klávesy Enter restartujete systém. Jestliže problém přetrvává, nechte počítač opravit.

- **Zpráva:** 0187: Chybný přístup k datům EAIA

- Řešení:** Došlo k selhání při přístupu do paměti EEPROM. Počítač nechte opravit.
- **Zpráva:** 0188: Neplatná oblast serializace informací RFID
Řešení: Kontrolní součet paměti EEPROM není správný (blok č. 0 a 1). Je nutné vyměnit základní desku a instalovat sériové číslo. Počítač nechte opravit.
 - **Zpráva:** 0189: Neplatná oblast konfigurace informací RFID
Řešení: Kontrolní součet paměti EEPROM není správný (blok č. 4 a 5). Je nutné vyměnit základní desku a znovu nainstalovat UUID (Universally Unique Identifier). Počítač nechte opravit.
 - **Zpráva:** 0190: Chyba – kriticky nízký stav baterie
Řešení: Počítač se vypnul, protože baterie není dostatečně nabitá. Připojte k počítači napájecí adaptér a nechte baterii nabít.
 - **Zpráva:** 0191: Zabezpečení systému – Neplatný požadavek vzdálené změny
Řešení: Selhala změna nastavení počítače. Potvrďte operaci a opakujte. Chybu odstraníte pomocí programu ThinkPad Setup.
 - **Zpráva:** 0199: Zabezpečení systému – Překročen počet pokusů o zadání bezpečnostního hesla.
Řešení: Tato zpráva se zobrazuje, když více než třikrát zadáte chybné heslo správce. Ověřte si, že znáte správné heslo správce, a akci opakujte. Chybu odstraníte pomocí programu ThinkPad Setup.
 - **Zpráva:** 0270: Chyba systémových hodin
Řešení: Systémové hodiny nefungují. Počítač nechte opravit.
 - **Zpráva:** 0271: Zkontrolujte nastavení data a času.
Řešení: V počítači není nastaveno datum ani čas. Spusťte program ThinkPad Setup a nastavte čas a datum.
 - **Zpráva:** 1802: Je vložena neschválená síťová karta – Vypněte počítač a síťovou kartu vyjměte.
Řešení: Karta pro bezdrátové připojení k síti není na tomto počítači podporována. Odstraňte ji.
 - **Zpráva:** 1820: Je připojeno více externích snímačů otisku prstu.
Řešení: Vypněte a odstraňte vše, kromě snímače, který je nastaven v rámci hlavního operačního systému.
 - **Zpráva:** 2100: Chybná detekce na HDD0 (Hlavní HDD)
Řešení: Pevný disk nefunguje. Nechejte ho opravit.
 - **Zpráva:** 2101: Chybná detekce na SSD1 (M.2)
Řešení: Zařízení M.2 SSD nefunguje. Nechejte ho opravit.
 - **Zpráva:** 2102: Chybná detekce na SSD2 (M.2)
Řešení: Zařízení M.2 SSD nefunguje. Nechejte ho opravit.
 - **Zpráva:** 2110: Chyba čtení na HDD0 (Hlavní HDD)
Řešení: Pevný disk nefunguje. Nechejte ho opravit.
 - **Zpráva:** 2111: Chyba čtení na SSD1 (M.2)
Řešení: Zařízení M.2 SSD nefunguje. Nechejte ho opravit.
 - **Zpráva:** 2112: Chyba čtení na SSD2 (M.2)
Řešení: Zařízení M.2 SSD nefunguje. Nechejte ho opravit.
 - **Zpráva:** 2200: Typ zařízení a sériové číslo jsou neplatné.
Řešení: Neplatný typ počítače a sériové číslo. Počítač nechte opravit.
 - **Zpráva:** 2201: Identifikátor UUID zařízení je neplatný.
Řešení: Neplatný identifikátor UUID. Počítač nechte opravit.
 - **Zpráva:** Chyba ventilátoru.

Řešení: Selhal ventilátor chlazení. Okamžitě počítač vypněte a nechejte jej opravit.

- **Zpráva:** Chyba teplotního čidla.

Řešení: Problém s teplotním čidlem. Okamžitě počítač vypněte a nechejte jej opravit.

- **Zpráva:** Chyba: úložiště systémové proměnné UEFI je téměř plné.

Poznámka: Tato chyba znamená, že operační systém a aplikace nemohou vytvářet, měnit ani mazat data v systémové proměnné UEFI uložené ve stálé paměti, neboť během testu POST bylo zjištěno, že v ní není dostatek prostoru.

Úložiště systémové proměnné UEFI ve stálé paměti je používáno systémem UEFI BIOS, operačním systémem a aplikacemi. K této chybě dochází v případě, že operační systém nebo aplikace uloží do této proměnné velké množství dat. Do samostatného úložiště proměnné UEFI se ukládají všechna data potřebná pro test POST, například nastavení systému BIOS a konfigurační údaje čipsetu nebo platformy.

Řešení: Zobrazí-li se tato chybová zpráva, spusťte program ThinkPad Setup stiskem klávesy F1. Zobrazí se dialogové okno s dotazem, zda má být úložiště vyčištěno. Pokud uživatel zvolí „Yes“, budou vymazány všechny údaje zapsané operačním systémem a aplikacemi kromě globálních proměnných definovaných specifikací Unified Extensible Firmware Interface. Pokud uživatel zvolí „No“, budou všechna data zachována, ovšem operační systém ani aplikace nebudou moci vytvářet, měnit ani mazat údaje v úložišti.

Pokud tato chyba nastane v servisním středisku, autorizovaný technik společnosti Lenovo pomocí výše uvedeného postupu úložiště systémové proměnné UEFI vyčistí.

Chyby hlášené pomocí zvukových signálů

tabulka 5. Chyby hlášené pomocí zvukových signálů

Zvukové signály	Řešení
Jeden krátký zvukový signál, pauza, tři krátké zvukové signály, pauza, tři další krátké zvukové signály, pauza a jeden krátký zvukový signál (zvukové signály 1-3-3-1)	Problém s pamětí Okamžitě počítač vypněte a nechejte jej opravit.
Jeden dlouhý zvukový signál a dva krátké zvukové signály	Problém se zobrazením Okamžitě počítač vypněte a nechejte jej opravit.
Tři krátké zvukové signály, pauza, jeden krátký zvukový signál, pauza a tři krátké zvukové signály (zvukové signály 3-1-1-3)	Problém s prostředkem PCI Okamžitě počítač vypněte a nechejte jej opravit.
Čtyřikrát čtyři krátké zvukové signály	Problém související s funkcemi kompatibilními s TCG* (může jít o selhání ověření kódu systému BIOS). Okamžitě počítač vypněte a nechejte jej opravit. * TCG je zkratka organizace Trusted Computing Group.
Pět krátkých zvukových signálů	Problém se základní deskou Okamžitě počítač vypněte a nechejte jej opravit.
Pět krátkých zvukových signálů, pauza, pět dalších krátkých zvukových signálů a pauza	Problém související s funkcemi kompatibilními s TCG (může jít o selhání inicializace TPM). Pokračujte v procesu zavádění, kontaktujte servisní středisko Lenovo a požádejte o technickou podporu.

Problémy s paměťovými moduly

Vytiskněte si tyto pokyny a uschovejte je u svého počítače pro budoucí použití.

Pokud paměťový modul nefunguje správně, postupujte takto:

1. Ověřte, zda je paměťový modul v počítači správně nainstalován a usazen.

Chcete-li zajistit správné připojení, bude pravděpodobně nutné odebrat všechny přidané paměťové moduly, otestovat počítač pouze s paměťovými moduly nainstalovanými z výroby, a pak paměťové moduly znovu instalovat jeden po druhém.

2. Zkontrolujte, zda se během spouštění nezobrazují chybové zprávy.
V případě chybových zpráv testu POST (power-on self-test) proveďte příslušné nápravné akce.
3. Ověřte, zda je v počítači nainstalovaný nejnovější systém UEFI BIOS.
4. Ověřte správnou konfiguraci a kompatibilitu paměti, včetně maximální velikosti paměti a rychlosti paměti.
5. Spusťte diagnostické programy. Viz „Diagnóza problémů“ na stránce 97.

Problémy se sítí

Níže jsou uvedeny nejobvyklejší problémy se sítí:

Problémy se sítí Ethernet

- **Problém:** Počítač nelze připojit k síti.

Řešení: Ověřte, že:

- Kabel je nainstalován správně.

Síťový kabel musí být řádně připojen ke konektoru sítě Ethernet vašeho počítače a ke konektoru RJ45 rozbočovače. Maximální povolená vzdálenost počítače od rozbočovače je 100 metrů. Pokud je kabel připojen a vzdálenost je v rámci stanoveného rozsahu, ale problém přetrvává, zkuste použít jiný kabel.

- Používáte správný ovladač zařízení. Správný ovladač nainstalujte takto:

1. Přejděte do nabídky Ovládací panely a poté klepněte na **Hardware a zvuk → Správce zařízení**. Pokud se zobrazí výzva pro heslo administrátora nebo potvrzení, zadejte heslo nebo potvrďte akci.
2. Jestliže se vedle názvu adaptéru v části **Síťové adaptéry** zobrazuje vykřičník !, je možné, že nepoužíváte správný ovladač nebo může být ovladač vypnutý. Chcete-li ovladač aktualizovat, klepněte pravým tlačítkem myši na zvýrazněný adaptér.
3. Klepněte na **Aktualizovat software ovladače** a poté postupujte podle pokynů na obrazovce.

- Port přepínače a adaptér mají stejné nastavení duplexního přenosu.

Pokud jste adaptér nakonfigurovali na plně duplexní přenos, ujistěte se, že port přepínače je také nakonfigurován na plně duplexní přenos. Nastavení špatného duplexního režimu může vést k snížení výkonu, ztrátě dat nebo přerušení spojení.

- Nainstalovali jste veškerý síťový software potřebný pro vaše síťové prostředí.

Obraťte se na svého správce sítě LAN ohledně potřebného síťového softwaru.

- **Problém:** Adaptér přestane bez zjevného důvodu fungovat.

Řešení: Soubory ovladače sítě mohou být poškozeny nebo chybí. Aktualizujte ovladač podle postupu uvedeného výše a ujistěte se, že je nainstalován správný ovladač.

- **Problém:** Pokud je váš model počítače vybaven gigabitovým připojením k síti Ethernet a vy používáte rychlost 1 000 Mb/s, připojení selhává a vyskytují se chyby.

Řešení:

- Použijte kabely kategorie 5 a ujistěte se, že síťový kabel je řádně připojen.
- Připojte se k rozbočovači/přepínači 1000 BASE-T (ne 1000 BASE-X).

- **Problém:** Funkce Wake on LAN nefunguje.

Řešení:

- Ověřte, že funkce Wake on LAN je povolena v konfiguračním programu ThinkPad Setup.

- Pokud ano, obraťte se na svého správce sítě LAN ohledně potřebného nastavení.
- **Problém:** Pokud je váš model počítače vybaven gigabitovým připojením k síti Ethernet, nelze jej připojit k síti s rychlostí 1 000 Mb/s. Místo toho se připojí k síti s rychlostí 100 Mb/s.

Řešení:

- Vyzkoušejte jiný kabel.
- Ujistěte se, že partner spojení je nastaven na automatické vyjednávání.
- Ujistěte se, že přepínač odpovídá standardu 802.3ab (gigabit přes kroucenou dvoulinku).

Problém s bezdrátovou sítí LAN

Problém: Nelze se připojit k síti pomocí zabudované karty pro bezdrátovou síť.

Řešení: Ověřte, že:

- Režim Letadlo je vypnutý.
- Ovladač bezdrátové sítě LAN je ovladač nejnovější verze.
- Váš počítač se nachází v dosahu bezdrátového přístupového bodu.
- Bezdrátové připojení je zapnuto.

Poznámka: Pokud používáte operační systém Windows 7, klepněte na tlačítko **Zobrazit skryté ikony** na hlavním panelu. Zobrazí se ikona Access Connections. Další informace o ikoně získáte v informačním systému nápovědy aplikace Access Connections.

V operačním systému Windows 7 zkontrolujte název sítě (SSID) a informace o šifrování. V těchto údajích se rozlišují velká a malá písmena. Jejich správnost ověřte v programu Access Connections.

Problém s bezdrátovou sítí WAN

Problém: Zobrazí se zpráva uvádějící, že je nainstalována neschválená karta WAN.

Řešení: Síťová karta WAN není na tomto počítači podporována. Vyjměte kartu WAN.

Poznámka: Některé modely nejsou vybaveny kartou bezdrátové sítě WAN.

Problémy s technologií Bluetooth

Poznámka: Zkontrolujte připojení a ověřte, že zařízení, ke kterému se chcete připojit, není vyhledáváno žádným jiným zařízením Bluetooth. Připojení Bluetooth neumožňuje souběžné vyhledávání.

- **Problém:** Zvuk nevychází ze sluchátek Bluetooth, ale vychází z reproduktorů, přestože sluchátka Bluetooth jsou připojena pomocí profilu sluchátek nebo profilu AV.

Řešení: Postupujte následovně:

1. Ukončete aplikaci, která používá zvukové zařízení (například Windows Media Player).
2. Přejděte do nabídky Ovládací panely a klepněte na **Hardware a zvuk → Zvuk → Přehrávání**.
3. Pokud používáte profil sluchátek, vyberte **Bluetooth Hands-free Audio** a klepněte na tlačítko **Nastavit výchozí**. Pokud používáte profil AV, vyberte **Stereo Audio** a klepněte na tlačítko **Nastavit výchozí**.
4. Klepnutím na tlačítko **OK** okno Zvuk zavřete.

- **Problém:** Položky PIM odeslané z operačního systému Windows 7 do adresáře nedokáže správně přijmout žádné zařízení Bluetooth.

Řešení: Operační systém Windows 7 odesílá položky PIM ve formátu XML, ale většina zařízení Bluetooth zpracovává položky PIM ve formátu vCard. Pokud může jiné zařízení Bluetooth přijmout soubor přes

Bluetooth, položka PIM odeslaná z operačního systému Windows 7 může být uložena jako soubor s příponou .contact.

Problémy s klávesnicí a jinými polohovacími zařízeními

Uvedeny jsou nejčastější problémy s klávesnicí a jinými polohovacími zařízeními.

Problémy s polohovacím zařízením ThinkPad

- **Problém:** Ukazatel se po zapnutí počítače nebo po přechodu do normálního provozu posunuje.

Řešení: Ukazatel se může posunovat, když za běžného provozu nepoužíváte polohovací zařízení TrackPoint. Toto je normální vlastnost polohovacího zařízení TrackPoint a není to chyba. K posunování ukazatele na několik vteřin může dojít za následujících podmínek:

- Po zapnutí počítače
- Po přechodu počítače do normálního provozu
- Je-li polohovací zařízení TrackPoint stisknuto po dlouhou dobu
- Při změně teploty

- **Problém:** Polohovací zařízení TrackPoint nebo dotyková ploška ThinkPad nefungují.

Řešení: Zkontrolujte, zda jsou polohovací zařízení TrackPoint nebo dotyková ploška ThinkPad povoleny v okně Vlastnosti myši.

Problémy s klávesnicí

- **Problém:** Všechny nebo některé klávesy na klávesnici nefungují.

Řešení: Pokud je připojena externí numerická klávesnice nebo myš:

1. Vypněte počítač.
2. Odpojte externí numerickou klávesnici.
3. Zapněte počítač a zkuste znovu použít klávesnici.

Jestliže tím problém s klávesnicí odstraníte, opatrně připojte externí numerickou klávesnici a externí klávesnici. Ujistěte se, že konektory jsou řádně připojeny.

Pokud problém přetrvává, ověřte, že je nainstalován správný ovladač zařízení:

1. Přejděte do nabídky Ovládací panel a přepněte její uspořádání z Kategorí na Velké ikony či Malé ikony.
2. Klepněte na ikonu **Klávesnice**.
3. Vyberte kartu **Hardware**. Přesvědčte se, že v podokně **Vlastnosti zařízení** je zobrazena zpráva: Stav zařízení: Toto zařízení funguje správně.

Jestliže nějaké klávesy na klávesnici stále nefungují, nechte počítač opravit.

- **Problém:** Všechny nebo některé klávesy na externí numerické klávesnici nefungují.

Řešení: Ověřte, zda je externí numerická klávesnice správně připojena k počítači.

Problémy s displejem a multimediálními zařízeními

Tato část popisuje nejobvyklejší problémy s displeji a multimediálními zařízeními, včetně obrazovky počítače, externího monitoru a zvukových zařízení.

Problémy s obrazovkou počítače



- **Problém:** Moje obrazovka se neustále zatemňuje proti mé vůli.

Řešení:

- Jestliže je na vašem počítači předinstalován operační systém Windows 7, systémové časovače, jako například časovač vypnutí displeje LCD nebo časovač prázdné obrazovky, můžete zakázat takto:
 1. Spusťte program Power Manager.
 2. Klepněte na kartu **Plán napájení** a poté z předdefinovaných plánů napájení vyberte **Maximální výkon**.
- Pokud je na vašem počítači předinstalovaný operační systém Windows 8.1 nebo Windows 10, postupujte takto:
 1. Otevřete nabídku Ovládací panely a zkontrolujte, zda je jejich zobrazení uspořádáno podle kategorií.
 2. Klepněte na položku **Hardware a zvuk** → **Možnosti napájení** → **Vysoký výkon**.
 3. Zobrazte další schémata, poté vyberte **Vysoký výkon**.

- **Problém:** Obrazovka je prázdná.

Řešení: Postupujte následovně:

- Zapněte obrazovku stisknutím klávesy změny režimu zobrazení .
- Pokud je připojen napájecí adaptér nebo pracujete na baterii a ikona baterie indikuje, že baterie není vybitá, stiskem tlačítka zvětšení jasu  zvětšete jas obrazovky.
- Je-li počítač ve spánkovém režimu, přepněte z pohotovostního režimu stisknutím klávesy Fn.
- Pokud problém trvá, postupujte podle řešení následujícího problému.

- **Problém:** Po zapnutí počítače se na obrazovce nic neobjeví a počítač při spuštění nevydá žádný zvukový signál.

Poznámka: Nejste-li si jisti, zda byl vydán zvukový signál, vypněte počítač stisknutím hlavního vypínače alespoň na 4 sekundy. Poté počítač zapněte a znovu poslouchejte.

Řešení: Ověřte, že:

- Napájecí adaptér je připojený k počítači a napájecí šňůra je připojena do fungující elektrické zásuvky.
- Počítač je zapnutý. (Pro potvrzení stiskněte hlavní vypínač ještě jednou.)
- Úroveň jasu na obrazovce je náležitě nastavena.

Je-li nastaveno heslo pro spuštění, stiskněte libovolnou klávesu, abyste zobrazili výzvu pro zadání hesla pro spuštění. Pak napište správné heslo a stiskněte klávesu **Enter**.

Jestliže jsou uvedené body splněny a obrazovka je stále prázdná, nechte počítač opravit.

- **Problém:** Po zapnutí počítače se na prázdné obrazovce zobrazí pouze bílý kurzor.

Řešení: Pokud jste pomocí softwaru pro vytváření diskových oblastí změnili některou diskovou oblast na jednotce pevného disku nebo hybridní jednotce, mohlo dojít ke zničení informací o této diskové oblasti nebo hlavního zaváděcího záznamu.

Zkuste problém odstranit těmito postupy:

1. Vypněte počítač a znovu jej zapněte.
2. Je-li na obrazovce nadále pouze kurzor, postupujte takto:
 - Pokud jste použili software k vytváření diskových oblastí, prozkoumejte diskovou oblast na jednotce pevného disku nebo hybridní jednotce pomocí tohoto softwaru a v případě potřeby ji obnovte.
 - Pomocí řešení pro obnovení obnovte systém do výchozího stavu z výroby.

Jestliže problém přetrvává, nechejte počítač opravit.

- **Problém:** Obrazovka je nečitelná nebo zkreslená.

Řešení: Ověřte, že:

- Ovladač obrazovky je správně instalovaný.
- Rozlišení obrazovky a počet barev jsou správně nastaveny.
- Typ monitoru je správný.

Tato nastavení ověřte takto:

1. Klepněte pravým tlačítkem myši na pracovní plochu a postupujte takto:
 - Ve Windows 7 a Windows 8.1: Klepněte na položku **Rozlišení obrazovky**.
 - Ve Windows 10: Klepněte na položku **Nastavení zobrazení**. Zobrazte okno přes celou obrazovku. Poté klepněte na volbu **Upřesňující nastavení zobrazení**.

Poznámka: Pokud váš počítač nedetekuje externí monitor, klepněte na tlačítko **Detekovat**.

2. Vyberte externí monitor a nastavte **Rozlišení**.
3. Postupujte takto:
 - Ve Windows 7 a Windows 8.1: Klepněte na položku **Upřesnit nastavení**.
 - Ve Windows 10: Klepněte na položku **Zobrazit vlastnosti adaptéru**.
4. Klepněte na kartu **Monitor**. Zkontrolujte okno s informacemi o monitoru a ujistěte se, že je nastaven správný typ monitoru. Pokud ano, klepněte na tlačítko **OK** a okno se zavře; jinak postupujte následovně.
5. Pokud se zobrazí více než dva typy monitorů, zvolte **Obecný monitor PnP** nebo **Obecný monitor nepodporující technologii PnP**.
6. Klepněte na **Vlastnosti**. Pokud se zobrazí výzva pro heslo administrátora nebo potvrzení, zadejte heslo nebo potvrďte akci.
7. Klepněte na kartu **Ovladač**.
8. Klepněte na **Aktualizovat ovladač**.
9. Klepněte na **Hledat ovladač v počítači** a poté klepněte na **Vybrat ovladač ze seznamu**.
10. Zrušte zaškrtnutí políčka **Zobrazit kompatibilní hardware**.
11. Vyberte správného výrobce a model externího monitoru. Pokud nemůžete najít svůj monitor v seznamu, přerušte instalaci tohoto ovladače a použijte ovladač dodaný s vaším monitorem.
12. Po aktualizaci ovladače klepněte na tlačítko **Zavřít**.

- **Problém:** Na obrazovce se zobrazují nesprávné znaky.

Řešení: Nainstalovali jste operační systém nebo program správně? Jsou-li systém i aplikace správně instalovány a nastaveny, nechejte počítač opravit.

- **Problém:** Obrazovka zůstává zapnuta, i když vypnete počítač.

Řešení: Stisknutím hlavního vypínače na čtyři sekundy nebo déle vypnete počítač; poté ho znovu zapněte.

- **Problém:** Vždy po zapnutí počítače na obrazovce chybějí body, mají vybledlou barvu nebo jsou příliš jasné.

Řešení: Toto je vlastnost typická pro technologii TFT. Displej počítače obsahuje velké množství tranzistorů (TFT). Malé množství chybějících, vybledlých nebo příliš jasných bodů na obrazovce je obvyklým jevem.

- **Problém:** Obrazovka přestane zobrazovat při zapnutém počítači.

Řešení: Možná došlo k aktivaci spořiče obrazovky nebo systému řízení spotřeby. Provedte jednu z těchto akcí:

- Dotkněte se polohovacího zařízení TrackPoint nebo dotykové plošky, nebo stisknutím libovolné klávesy ukončete spořič obrazovky.
- Stisknutím hlavního vypínače probudte počítač ze spánkového režimu nebo z režimu hibernace.

Problémy s externím monitorem

- **Problém:** Externí monitor je prázdný.

Řešení: Chcete-li, aby se začal zobrazovat obraz, stiskněte klávesu změny režimu zobrazení  a vyberte požadovaný monitor. Pokud problém přetrvává, postupujte takto:

1. Připojte externí monitor k jinému počítači, abyste se ujistili, že funguje.
2. Připojte externí monitor zpět ke svému počítači.
3. Projděte si manuál dodaný společně s externím monitorem a zkontrolujte podporovaná rozlišení a obnovovací frekvence.
 - Pokud externí monitor podporuje stejné rozlišení jako displej počítače nebo vyšší, zobrazte výstup na externím monitoru nebo na externím monitoru i na displeji počítače.
 - Pokud externí monitor podporuje nižší rozlišení než displej počítače, zobrazte výstup pouze na externím monitoru. (Pokud si výstup zobrazíte na displeji počítače i na externím monitoru, obrazovka externího monitoru bude prázdná nebo zkreslená.)

- **Problém:** Na externím monitoru nelze nastavit vyšší rozlišení než to stávající.

Řešení: Ověřte, že údaje o monitoru jsou správné. V případě nutnosti aktualizujte ovladač monitoru.

- **Problém:** Obrazovka je nečitelná nebo zkreslená.

Řešení: Ověřte, že:

- Údaje o monitoru jsou správné a že je nastaven správný typ monitoru. Viz řešení předchozího problému.
- Ověřte, že je nastavena správná obnovovací frekvence:
 1. Připojte externí monitor ke konektoru monitoru a poté připojte monitor k elektrické zásuvce.
 2. Zapněte externí monitor a počítač.
 3. Klepněte pravým tlačítkem myši na pracovní plochu a postupujte takto:
 - Ve Windows 7 a Windows 8.1: Klepněte na položku **Rozlišení obrazovky**.
 - Ve Windows 10: Klepněte na položku **Nastavení zobrazení**. Zobrazte okno přes celou obrazovku. Poté klepněte na volbu **Upřesňující nastavení zobrazení**.

Poznámka: Pokud váš počítač nedetekuje externí monitor, klepněte na tlačítko **Detekovat**.

4. Klepněte na ikonu požadovaného monitoru (ikona **Monitor-2** je pro externí monitor).
5. Postupujte takto:
 - Ve Windows 7 a Windows 8.1: Klepněte na položku **Upřesnit nastavení**.
 - Ve Windows 10: Klepněte na položku **Zobrazit vlastnosti adaptéru**.
6. Klepněte na kartu **Monitor**.
7. Vyberte správnou obnovovací frekvenci obrazovky.

- **Problém:** Na obrazovce se zobrazují nesprávné znaky.

Řešení: Postupovali jste při instalaci operačního systému nebo programu správně? Pokud ano, nechejte externí monitor opravit.

- **Problém:** Funkce Rozšířená plocha nefunguje.

Řešení: Chcete-li povolit funkci Rozšířená plocha, postupujte takto:

1. Připojte externí monitor ke konektoru monitoru a poté připojte monitor k elektrické zásuvce.
2. Zapněte externí monitor a počítač.
3. Klepněte pravým tlačítkem myši na pracovní plochu a postupujte takto:
 - Ve Windows 7 a Windows 8.1: Klepněte na položku **Rozlišení obrazovky**.
 - Ve Windows 10: Klepněte na položku **Nastavení zobrazení**. Zobrazte okno přes celou obrazovku. Poté klepněte na volbu **Upřesňující nastavení zobrazení**.

Poznámka: Pokud váš počítač nedetekuje externí monitor, klepněte na tlačítko **Detekovat**.

4. Klepněte na ikonu **Monitor-2**.
 5. Vyberte položku **Rozšířit tato zobrazení** pro více obrazovek.
 6. Klepněte na ikonu **Monitor-1** (primární, počítačový displej).
 7. Nastavte rozlišení pro primární displej.
 8. Klepněte na ikonu **Monitor-2** (pro externí monitor).
 9. Nastavte rozlišení obrazovky pro sekundární displej.
 10. Nastavte relativní pozici každého monitoru přetažením jeho ikony. Monitory můžete nastavit do jakékoliv pozice, ale jejich ikony se musí vzájemně dotýkat.
 11. Změny potvrdíte klepnutím na tlačítko **OK**.
- **Problém:** Pokud používáte funkci Rozšířená plocha, nelze na sekundárním displeji nastavit vyšší rozlišení nebo vyšší obnovovací frekvenci.

Řešení: Změňte rozlišení a barevnou hloubku primárního displeje na nižší hodnoty. Viz řešení předchozího problému.

- **Problém:** Přepínání displejů nefunguje.

Řešení: Pokud používáte funkci Rozšířená plocha, zrušte ji a změňte umístění výstupu zobrazení. Pokud přehráváte film z disku DVD nebo videoklip, zastavte přehrávání, ukončete program a poté změňte umístění výstupu zobrazení.

- **Problém:** Při vysokém rozlišení není pozice obrazovky externího monitoru správná.

Řešení: Při vysokém rozlišení, jako například 1 600 × 1 200, se obraz občas posune doleva nebo doprava. Chcete-li chybu opravit, nejprve se ujistěte, že externí monitor podporuje režim zobrazení (rozlišení a obnovovací frekvenci), které jste nastavili. Pokud ne, nastavte takový režim zobrazení, který monitor podporuje. Pokud podporuje režim zobrazení, který jste nastavili, přejděte do nabídky pro nastavení monitoru a upravte nastavení. Na externím monitoru jsou obvykle tlačítka, která vám umožní přístup do nabídky pro nastavení. Podrobnosti naleznete v dokumentaci dodané s vaším monitorem.

Problémy se zvukem

- **Problém:** Zvuk Wave nebo MIDI se nepřehrává správně.

Řešení: Ověřte, zda je vestavěné zvukové zařízení správně nakonfigurováno.

1. Otevřete nabídku Ovládací panely.
2. Klepněte na **Hardware a zvuk**.

3. Klepněte na **Správce zařízení**. Pokud se zobrazí výzva pro heslo administrátora nebo potvrzení, zadejte heslo nebo potvrďte akci.
4. Poklepejte na **Řadiče zvuku, videa a her**.
5. Ověřte, zda je následující zařízení povoleno a správně nakonfigurováno.

- **Problém:** Záznamy pořízené pomocí vstupu mikrofону nejsou dost hlasité.

Řešení: Ověřte, zda je zapnutá funkce Zesílení mikrofónu a nastavte ji takto:

1. Otevřete nabídku Ovládací panely.
2. Klepněte na **Hardware a zvuk**.
3. Klepněte na tlačítko **Zvuk**.
4. Klepněte na kartu **Záznam** v okně Zvuk.
5. Vyberte **Mikrofon** a klepněte na tlačítko **Vlastnosti**.
6. Klepněte na kartu **Úrovně** a posuňte posuvník funkce Zesílení mikrofónu nahoru.
7. Klepněte na tlačítko **OK**.

Poznámka: Podrobnosti o ovládání hlasitosti naleznete v online nápovědě systému Windows.

- **Problém:** Posuvník hlasitosti nebo vyvážení nelze posunout.

Řešení: Posuvník může být šedý. To znamená, že jeho pozici určil hardware a nelze ji změnit.

- **Problém:** Při použití některých aplikací pro zpracování zvuku mění posuvníky hlasitosti svoji pozici.

Řešení: U posuvníků je běžné, že při použití určitých typů aplikací pro zpracování zvuku mění svoji pozici. Aplikace mají přístup k nastavením v okně Směšovače zvuku a mohou je měnit. Například Windows Media Player. Aplikace obvykle obsahuje posuvníky, kterými lze hlasitost ovládat v rámci daného programu.

- **Problém:** Posuvníkem vyvážení nelze úplně ztlumit jeden kanál.

Řešení: Tento prvek ovládání je navržen tak, aby kompenzoval drobné rozdíly ve vyvážení, a nelze jej použít úplnému ztlumení jednoho kanálu.

- **Problém:** V okně Směšovače zvuku není žádné ovládání hlasitosti zvuku MIDI.

Řešení: Použijte hardwarové ovládání hlasitosti. Příčinou je to, že vestavěný software syntetizátoru toto ovládání nepodporuje.

- **Problém:** Zvuk nelze vypnout, i když je celková hlasitost nastavena na minimum.

Řešení: Stále slyšíte nějaký zvuk, i když jste celkovou hlasitost nastavili na minimum. Chcete-li zvuk úplně vypnout, přejděte do ovládání celkové hlasitosti a vyberte položku **Ztlumit reproduktory**.

- **Problém:** Když při přehrávání zvuku připojíte k počítači sluchátka, z reproduktorů nevychází žádný zvuk.

Řešení: Jakmile se připojí sluchátka, přehrávání se na ně automaticky přesměruje. Pokud chcete, aby zvuk opět vycházel z reproduktorů, ujistěte se, že jsou nastaveny jako výchozí zařízení. Podrobnosti získáte v informačním systému nápovědy programu Realtek HD Audio Manager.

Problémy se snímačem otisku prstu

- **Problém:** Povrch snímače je zašpiněný, mokrá nebo jsou na něm šmouhy.

Řešení: Jemně otřete povrch snímače suchým měkkým hadříkem bez chloupků.

- **Problém:** Snímač často selhává při registrování či ověřování otisku prstu.

Řešení: Je-li povrch snímače zašpiněný, mokrý nebo jsou-li na něm šmouhy, jemně otřete povrch snímače suchým měkkým hadříkem bez chloupků.

Rady týkající se údržby snímače otisku prstu naleznete v části Péče o snímač otisku prstu.

Problémy s baterií a napájením

Tato část obsahuje pokyny pro odstraňování problémů s baterií a napájením.

Problémy s baterií

- **Problém:** Výměnnou baterii nelze při vypnutém počítači plně nabít během obvyklé doby nabíjení.

Řešení: Výměnná baterie může být příliš vybitá. Postupujte takto:

1. Vypněte počítač.
2. Ujistěte se, že příliš vybitá baterie je v počítači.
3. Připojte k počítači napájecí adaptér a nechte baterii nabíjet.

Pokud je k dispozici rychlá nabíječka, použijte ji k nabití příliš vybité baterie.

Pokud se výměnnou baterii nepodaří plně nabít do 24 hodin, použijte novou baterii.

- **Problém:** Počítač se vypne dříve, než indikátor stavu baterie ukáže vybitou baterii, nebo počítač pracuje i poté, co indikátor stavu baterie ukáže vybitou baterii.

Řešení: Vybijte a nabijte baterii.

- **Problém:** Doba provozu s plně nabitou baterií je krátká.

Řešení: Vybijte a nabijte baterii. Je-li doba provozu baterie stále krátká, použijte novou baterii.

- **Problém:** Počítač nepracuje s plně nabitou baterií.

Řešení: Přepěťový chránič v baterii může být aktivní. Vypnutím počítače na jednu minutu převedete chránič do normálního provozního stavu; pak počítač zapněte.

- **Problém:** Baterii nelze nabít.

Řešení: Baterii nelze nabíjet, je-li příliš horká. Je-li baterie horká na dotek, vyjměte ji z počítače a nechte ji vychladnout na pokojovou teplotu. Jakmile baterie vychladne, znovu ji vložte do počítače a nabijte. Pokud baterii stále nemůžete nabít, nechte ji opravit.

Problém s napájecím adaptérem

Problém: Napájecí adaptér je připojený k počítači a do fungující elektrické zásuvky, ale v oznamovací oblasti systému Windows se nezobrazuje ikona napájecího adaptéru (zástrčka). Také indikátor napájecího adaptéru nesvítí.

Řešení: Postupujte následovně:

1. Zkontrolujte, zda je napájecí adaptér správně připojený. Informace o připojení napájecího adaptéru naleznete v příručce *Bezpečnostní pokyny a informace o záruce a nastavení* dodané společně s počítačem.
2. Pokud je napájecí adaptér připojen správně, vypněte počítač, odpojte napájecí adaptér a vyjměte hlavní baterii.
3. Znovu nainstalujte baterii a připojte napájecí adaptér, poté zapněte počítač.
4. Pokud se ikona napájecího adaptéru v oznamovací oblasti systému Windows stále nezobrazuje, nechte napájecí adaptér a počítač opravit.

Problémy s napájením

Vytiskněte si tyto pokyny a uschovejte je u svého počítače pro budoucí použití.

Pokud není do vašeho počítače přiváděna žádná energie, postupujte takto:

1. Zkontrolujte hlavní vypínač. Jestliže je počítač zapnutý, hlavní vypínač svítí.
2. Zkontrolujte všechny přívody energie. Odstraňte všechny prodlužovací šňůry a přepětové ochrany a připojte napájecí adaptér přímo do zásuvky.
3. Zkontrolujte napájecí adaptér. Zkontrolujte jakékoliv fyzické poškození a ujistěte se, že je napájecí kabel pevně připojen k adaptéru a počítači.
4. Připojením jiného zařízení do zásuvky se ujistěte, že je zdroj napájení funkční.

Pokud váš počítač nefunguje při napájení z baterie, zkontrolujte tyto položky:

1. Vyjměte a znovu nainstalujte baterii, abyste se ujistili, že je správně připojena.
2. Pokud se baterie vybité, připojte napájecí adaptér a dobijte ji.
3. Pokud je baterie nabitá, ale počítač nelze zapnout, vyměňte baterii za novou.

Problém s hlavním vypínačem

Problém: Systém neodpovídá a počítač nelze vypnout.

Řešení: Vypněte počítač tak, že hlavní vypínač stisknete na déle než 4 vteřiny. Jestliže přesto nedejde k resetování počítače, odpojte napájecí adaptér a baterii.

Problémy se spouštěním

Vytiskněte si tyto pokyny a uschovejte je u svého počítače pro budoucí použití.

Pokud se objeví chybová zpráva ještě před načtením operačního systému, postupujte podle příslušných nápravných akcí pro chybové zprávy testu POST (Power-On-Self-Test).

Pokud se chybová zpráva zobrazí, když operační systém načítá konfiguraci plochy po dokončení testu POST, zkontrolujte následující položky:

1. Přejděte na webovou stránku podpory Lenovo na adrese <http://www.lenovo.com/support> a vyhledejte chybovou zprávu.
2. Přejděte na domovskou stránku Microsoft Knowledge Base na adrese <http://support.microsoft.com/> a vyhledejte chybovou zprávu.

Problémy se spánkovým režimem a režimem hibernace

- **Problém:** Počítač nečekaně vstupuje do spánkového režimu.

Řešení: Pokud se mikroprocesor přehřeje, počítač automaticky přejde do spánkového režimu, aby vychladl, a tím ochránil mikroprocesor a jiné vnitřní komponenty. Zkontrolujte nastavení spánkového režimu.

- **Problém:** Počítač vstoupí do spánkového režimu hned po provedení testu POST (Power-on self-test).

Řešení: Ověřte, že:

- Baterie je nabitá.
 - Pracovní teplota je v přijatelném rozsahu. Údaje naleznete v části „Provozní prostředí“ na stránce 13.
- Je-li baterie nabitá a teplota je v přijatelném rozsahu, nechte počítač opravit.

- **Problém:** Zobrazí se zpráva critical low-battery error (kritická chyba při nízkém stavu baterie) a počítač se okamžitě vypne.

Řešení: Baterie je vybitá. Zapojte napájecí adaptér do elektrické zásuvky a připojte jej k počítači nebo použijte nabitou baterii.

- **Problém:** Po stisknutí klávesy Fn pro návrat ze spánkového režimu displej počítače zůstane prázdný.

Řešení: Zkontrolujte, zda nebyl odpojen nebo vypnut externí monitor, když byl počítač ve spánkovém režimu. Pokud jste externí monitor odpojili nebo vypnuli, připojte jej nebo zapněte před obnovením počítače ze spánkového režimu. Pokud při obnovení počítače ze spánkového režimu bez připojení nebo zapnutí externího monitoru zůstane obrazovka prázdná, zapněte ji stisknutím klávesy změny režimu zobrazení .

- **Problém:** Počítač neobnoví činnost z režimu spánku nebo indikátor stavu systému pomalu bliká a počítač nefunguje.

Řešení: Pokud se systém nevrátí ze spánkového režimu, je možné, že vstoupil do spánkového režimu nebo režimu hibernace automaticky, protože je vybitá baterie. Zkontrolujte kontrolku stavu systému.

- Pokud indikátor stavu systému pomalu bliká, počítač je ve spánkovém režimu. Připojte k počítači napájecí adaptér a stiskněte klávesu Fn.
- Pokud je kontrolka stavu systému vypnutá, počítač je vypnutý nebo je v režimu hibernace. Připojte k počítači napájecí adaptér; poté stiskněte vypínač, abyste obnovili činnost počítače.

Pokud systém neobnoví činnost ze spánkového režimu, systém již možná neodpovídá a vy nemůžete počítač vypnout. V tomto případě musíte počítač vynulovat. Jestliže jste data neuložili, mohou být ztracena. Počítač vynulujete stisknutím vypínače na déle než 4 vteřiny. Jestliže přesto nedejde k resetování počítače, odpojte napájecí adaptér a baterii.

- **Problém:** Počítač nevstupuje do spánkového režimu nebo režimu hibernace.

Řešení: Zkontrolujte zda nebylo použito nastavení, které počítači zabraňuje v přechodu do spánkového režimu nebo režimu hibernace.

Pokud se počítač pokusí přejít do spánkového režimu, ale tato žádost je odmítnuta, může být zakázáno zařízení zapojené v konektoru USB. Pokud toto nastane, zařízení USB za provozu odpojte a připojte.

- **Problém:** Když je počítač v režimu hibernace, baterie se mírně vybíjí.

Řešení: Je-li funkce probuzení povolena, počítač spotřebovává malé množství energie. To není vada. Další informace naleznete v části „Režimy úspory energie“ na stránce 34.

Problémy s jednotkami a dalšími úložnými zařízeními

Tato část se zabývá problémy s úložnou jednotkou.

Problémy s jednotkou pevného disku a hybridní jednotkou

- **Problém:** Jednotka pevného disku nebo hybridní jednotka občas vydává rachotivý zvuk.

Řešení: Rachotivý zvuk je slyšet:

- Když jednotka pevného disku nebo hybridní jednotka začíná nebo končí přístup k datům.
- Když přenášíte jednotku pevného disku nebo hybridní jednotku.
- Když přenášíte počítač.

Toto je běžná vlastnost jednotky pevného disku nebo hybridní jednotky a nejedná se o závadu.

- **Problém:** Jednotka pevného disku nebo hybridní jednotka nefunguje.

Řešení: V nabídce **Startup** programu ThinkPad Setup ověřte, že je jednotka pevného disku nebo hybridní jednotka v seznamu **Boot priority order**. Je-li v seznamu **Excluded from boot order**, je vypnuta. Označte ji v seznamu a stiskem klávesy Shift+1 ji přesuňte zpět do seznamu **Boot priority order**.

- **Problém:** Po nastavení hesla jednotky pevného disku nebo hybridní jednotky jste jednotku přesunuli na jiný počítač. Nyní nelze disk zpřístupnit pomocí hesla.

Řešení: Váš počítač podporuje vylepšený algoritmus hesel. Počítače starší než váš počítač nemusí podporovat takovou bezpečnostní funkci.

Problémy s jednotkou SSD

Problém: Pokud komprimujete pomocí funkce komprimace dat systému Windows soubory či složky a pak je dekomprimujete, je proces zápisu a čtení těchto souborů či složek pomalý.

Řešení: Přístup k datům můžete zrychlit použitím nástroje pro defragmentaci v systému Windows.

Problémy se softwarem

Problém: Aplikace nefunguje správně.

Řešení: Ověřte, zda problém nezpůsobuje aplikace.

Zkontrolujte, zda má počítač minimální požadovanou paměť pro spuštění aplikace. Viz příručky dodané s aplikací.

Zkontrolujte následující:

- Aplikace je navržena tak, aby fungovala ve vašem operačním systému.
- Jiné aplikace na vašem počítači fungují správně.
- Jsou nainstalovány potřebné ovladače zařízení.
- Na jiném počítači aplikace funguje.

Pokud se při používání aplikace zobrazí chybová zpráva, projděte si příručky dodané s aplikací.

Pokud aplikace nadále nefunguje tak, jak má, obraťte se na prodejce nebo na pracovníka servisu.

Problémy s porty a konektory

Uvedeny jsou nejobvyklejší problémy s porty a konektory.

Problém s konektorem USB

Problém: Zařízení připojené ke konektoru USB nefunguje.

Řešení: Otevřete okno Správce zařízení. Ověřte, zda je nastavení zařízení USB správné a zda je správné přiřazení zdroje počítače a instalace ovladače zařízení. Chcete-li otevřít okno Správce zařízení, otevřete Ovládací panely a klepněte na **Hardware a zvuk → Správce zařízení**. Pokud se zobrazí výzva pro heslo administrátora nebo potvrzení, zadejte heslo nebo potvrďte akci.

Viz „Diagnóza problémů“ na stránce 97 a spusťte diagnostický test konektoru USB.

Dokovací stanice

Problém: Počítač nelze spustit a nereaguje na pokus o obnovení činnosti.

Řešení: Ověřte, že:

- Napájecí adaptér je připojen k dokovací stanici.
- Počítač je řádně připojen k dokovací stanici.

Kapitola 9. Obnova – přehled

Tato kapitola popisuje prostředky pro obnovení.

- „Informace o obnovení v operačním systému Windows 7“ na stránce 115
- „Informace o obnovení v operačním systému Windows 8.1“ na stránce 120
- „Informace o obnovení v operačním systému Windows 10“ na stránce 123

Informace o obnovení v operačním systému Windows 7

Tato část popisuje řešení obnovení od Lenovo, která jsou k dispozici na počítačích s předinstalovaným operačním systémem Windows 7.

Poznámky:

- Existují různé metody pro obnovu v případě problémů se softwarem nebo hardwarem. Některé metody závisí na typu operačního systému.
- Produkt na médiu pro obnovení lze použít pouze pro tyto účely:
 - Obnovu produktu předinstalovaného na vašem počítači
 - Obnovu instalace produktu
 - Modifikaci produktu pomocí dodatečných souborů

Abyste předešli potenciálnímu snížení výkonu nebo nečekanému chování, které by mohlo být způsobeno novou technologií jednotky pevného disku nebo hybridní jednotky, doporučujeme použít některý z následujících programů pro zálohování:

- Rescue and Recovery 4.52 nebo novější
- Acronis True Image 2010 nebo novější
- Paragon Backup & Recovery 10 Suit nebo novější, Paragon Backup & Recovery 10 Home nebo novější

Vytvoření a použití média pro obnovení

Médium pro obnovení umožňuje obnovit obsah úložné jednotky do výchozího stavu z výroby. Médium pro obnovu je užitečné v případě, kdy počítač přemístíte do jiné oblasti či prodáváte, nebo ho lze využít pro zprovoznění počítače, když selhaly všechny ostatní metody obnovy. Jako preventivní opatření je důležité co nejdříve vytvořit médium pro obnovu.

Poznámka: Operace obnovy, které můžete provést pomocí média pro obnovu, se liší v závislosti na operačním systému, na kterém bylo médium vytvořeno. Média pro obnovu se mohou skládat ze zaváděcího média a datových médií. Licence Microsoft Windows povoluje vytvoření pouze jedné kopie média pro obnovu, proto je důležité toto médium po vytvoření uložit na bezpečné místo.

Vytvoření média pro obnovu

Tato část popisuje vytvoření média pro obnovu.

Média pro obnovu lze vytvářet na discích či na externích úložných zařízeních USB. K vytvoření média pro obnovu potřebujete disk nebo úložné zařízení USB s kapacitou alespoň 16 GB. Požadovaná kapacita disku nebo jednotky USB záleží na velikosti obrazu pro obnovu.

Upozornění: Při vytváření média pro obnovu dojde k odstranění veškerých dat uložených na disku nebo úložném zařízení USB. Chcete-li zabránit ztrátě dat, vytvořte si záložní kopii všech dat, která chcete zachovat.

Média pro obnovení vytvoříte kliknutím na tlačítko **Start → Všechny programy → Lenovo PC Experience → Lenovo Tools → Factory Recovery Disks**. Dále postupujte podle pokynů na obrazovce.

Použití média pro obnovu

Tato část obsahuje pokyny pro použití média pro obnovu v různých operačních systémech.

- Médium pro obnovu umožňuje obnovit počítač pouze do stavu z výroby. Médium pro obnovu je vhodné pro zprovoznění počítače, když selhaly všechny ostatní metody obnovy.

Upozornění: Při obnově z média pro obnovu do výchozího stavu z výroby bude obsah úložné jednotky odstraněn a nahrazen původním obsahem z výroby.

Média pro obnovu použijte takto:

1. Připojte spouštěcí médium podle typu média pro obnovení (flash disk nebo jiné úložné zařízení USB) k počítači nebo vložte spouštěcí disk do externí optické jednotky.
2. Po zapnutí počítače opakovaně tiskněte a uvolňujte klávesu F12. Až se zobrazí okno Boot Menu, uvolněte klávesu F12.
3. Vyberte požadované spouštěcí zařízení a stiskněte klávesu Enter. Spustí se proces obnovy.
4. Operaci dokončete podle pokynů na obrazovce.

Poznámky:

1. Po obnovení počítače do výchozího stavu z výroby může být nutné instalovat ovladače pro některá zařízení. Viz „Opětovná instalace předinstalovaných programů a ovladačů zařízení“ na stránce 119.
2. Některé počítače jsou dodány s instalovaným softwarem Microsoft Office nebo Microsoft Works. Chcete-li obnovit nebo znovu instalovat programy Microsoft Office či Microsoft Works, musíte použít disk CD *Microsoft Office* nebo *Microsoft Works*. Tyto disky se dodávají pouze s počítači, na kterých byla předinstalována sada Microsoft Office nebo Microsoft Works.

Provádění operací zálohování a obnovy

Program Rescue and Recovery umožňuje zálohovat celý obsah úložné jednotky včetně operačního systému, datových souborů, programů a vlastního nastavení. Můžete určit, kam program Rescue and Recovery zálohu uloží:

- Na chráněnou oblast vaší úložné jednotky
- Na připojený externí disk USB
- Na síťovou jednotku
- Na zapisovatelné disky (v případě této možnosti je nutná optická mechanika umožňující zápis)

Po vytvoření zálohy úložné jednotky můžete obnovit celý obsah úložné jednotky, pouze vybrané soubory nebo pouze operační systém Windows a aplikace.

Provedení operace zálohy

Tato část obsahuje pokyny pro provedení operace zálohy pomocí programu Rescue and Recovery.

1. Na pracovní ploše operačního systému Windows klikněte na tlačítko **Start → Všechny programy → Lenovo PC Experience → Lenovo Tools → Enhanced Backup and Restore**. Otevře se program Rescue and Recovery.
2. V hlavním okně programu Rescue and Recovery klepněte na šipku **Spustit pokročilý Rescue and Recovery**.
3. Klepněte na **Back up your hard drive** a vyberte možnosti operace zálohování. Zálohování poté dokončete podle pokynů na obrazovce.

Provedení operace obnovy

Tato část obsahuje pokyny pro provedení operace obnovy pomocí programu Rescue and Recovery.

1. Na pracovní ploše operačního systému Windows klikněte na tlačítko **Start → Všechny programy → Lenovo PC Experience → Lenovo Tools → Enhanced Backup and Restore**. Otevře se program Rescue and Recovery.
2. V hlavním okně programu Rescue and Recovery klepněte na šipku **Spustit pokročilé Rescue and Recovery**.
3. Klepněte na ikonu **Restore your system from a backup**.
4. Operaci obnovení dokončete podle pokynů na obrazovce.

Použití pracovní plochy Rescue and Recovery

Pracovní plocha Rescue and Recovery je umístěna v chráněné skryté oblasti úložné jednotky a funguje nezávisle na operačním systému Windows. To umožňuje provádět operace obnovy i v případě, že operační systém Windows nelze spustit. Z pracovní plochy Rescue and Recovery je možné provádět tyto operace obnovy:

- **Záchrana souborů z úložné jednotky nebo ze zálohy:**

Pracovní plocha Rescue and Recovery umožňuje vyhledat soubory na úložné jednotce a zkopírovat je na síťový disk nebo jiné zapisovatelné médium, jako je zařízení USB nebo disk. Toto řešení lze využít dokonce i v případě, že jste neprovedli zálohu svých souborů nebo se soubory od poslední zálohy změnily. Také je možné zachránit jednotlivé soubory ze zálohy provedené programem Rescue and Recovery a uložené na místní úložné jednotce, zařízení USB nebo na síťové jednotce.

- **Obnova úložné jednotky ze zálohy Rescue and Recovery**

Po provedení zálohy úložného zařízení pomocí programu Rescue and Recovery můžete toto zařízení obnovit z pracovní plochy Rescue and Recovery i v případě, že nelze spustit operační systém Windows.

- **Obnova úložné jednotky do výchozího stavu z výroby**

Pracovní plocha Rescue and Recovery umožňuje obnovit obsah úložné jednotky do výchozího stavu z výroby. Je-li úložná jednotka rozdělena na několik oddílů, máte možnost obnovit obsah do výchozího stavu z výroby pouze do oddílu C: a ponechat ostatní oddíly nedotčené. Protože pracovní plocha Rescue and Recovery funguje nezávisle na operačním systému Windows, je možné obnovit obsah disku z výroby, i když není možné spustit operační systém Windows.

Upozornění: Obnovíte-li obsah úložné jednotky ze zálohy provedené programem Rescue and Recovery nebo obnovíte-li obsah úložné jednotky do výchozího stavu z výroby, budou všechny soubory v primárním oddílu (obvykle disk C:) v průběhu obnovení odstraněny. Je-li to možné, vytvořte kopie důležitých souborů. Není-li možné spustit operační systém Windows, můžete použít funkci záchrany souborů z pracovní plochy Rescue and Recovery a zkopírovat soubory z úložné jednotky na jiná média.

Pracovní plochu Rescue and Recovery spustíte takto:

1. Ujistěte se, že počítač je vypnutý.
2. Po zapnutí počítače opakovaně tiskněte a uvolňujte klávesu F11. Jakmile se ozve zvukový signál nebo se zobrazí logo, uvolněte klávesu F11.
3. Na výzvu zadejte heslo, je-li pro program Rescue and Recovery nastaveno. Po chvíli se zobrazí pracovní plocha Rescue and Recovery.

Poznámka: Pokud se pracovní plocha Rescue and Recovery neotevře, postupujte podle části „Řešení problémů s obnovou“ na stránce 119.

4. Proveďte jednu z těchto akcí:

- Chcete-li obnovit soubory z úložné jednotky nebo ze zálohy, klepněte na položku **Zachránit soubory** a pokračujte podle pokynů na obrazovce.
- Chcete-li obnovit obsah úložné jednotky ze zálohy vytvořené pomocí programu Rescue and Recovery nebo obsah úložné jednotky do výchozího stavu z výroby, klepněte na položku **Obnova systému** a pokračujte podle pokynů na obrazovce.

Informace o dalších funkcích pracovní plochy Rescue and Recovery získáte po klepnutí na nabídku **Nápověda**.

Poznámky:

1. Po obnovení úložné jednotky do výchozího stavu z výroby může být nutné instalovat ovladače pro některá zařízení. Viz „Opětovná instalace předinstalovaných programů a ovladačů zařízení“ na stránce 119.
2. Některé počítače jsou dodány s instalovaným softwarem Microsoft Office nebo Microsoft Works. Chcete-li obnovit nebo znovu instalovat programy Microsoft Office či Microsoft Works, musíte použít disk CD *Microsoft Office* nebo *Microsoft Works*. Tyto disky se dodávají pouze s počítači, na kterých byla předinstalována sada Microsoft Office nebo Microsoft Works.

Vytvoření a použití záchranného média

Záchranné médium, jako je disk nebo jednotka pevného disku USB, umožňuje provést obnovení při selhání, které brání v přístupu k pracovní ploše Rescue and Recovery na úložné jednotce.

Poznámky:

1. Operace obnovení, které můžete provést pomocí záchranného média, se liší v závislosti na operačním systému, na kterém bylo médium vytvořeno.
2. Záchranné médium lze spustit z jakéhokoliv typu optické jednotky.

Vytvoření záchranného média

Tato část popisuje vytvoření záchranného média.

1. Na pracovní ploše operačního systému Windows klikněte na tlačítko **Start → Všechny programy → Lenovo PC Experience → Lenovo Tools → Enhanced Backup and Restore**. Otevře se program Rescue and Recovery.
2. V hlavním okně programu Rescue and Recovery klepněte na šipku **Spustit pokročilé Rescue and Recovery**.
3. Klepněte na ikonu **Create Rescue Media**. Otevře se okno Rescue and Recovery Media.
4. V části **Rescue Media** vyberte typ záchranného média, které chcete vytvořit. Záchranné médium můžete vytvořit pomocí disku nebo disku USB.
5. Klepněte na **OK** a poté postupujte podle pokynů na obrazovce pro vytvoření záchranného média.

Použití záchranného média

Tato část popisuje použití záchranného média, které jste vytvořili.

- Záchranné médium vytvořené na disku použijte takto:
 1. Vypněte počítač.
 2. Po zapnutí počítače opakovaně tiskněte a uvolňujte klávesu F12. Až se zobrazí okno Boot Menu, uvolněte klávesu F12.
 3. V okně Boot Menu vyberte požadovanou externí optickou jednotku jako první spouštěcí zařízení. Poté vložte záchranný disk do optické jednotky a stiskněte klávesu Enter. Záchranné médium se spustí.
- Záchranné médium vytvořené na disku USB použijte takto:
 1. Připojte pevný disk USB k jednomu z USB konektorů na počítači.

2. Po zapnutí počítače opakovaně tiskněte a uvolňujte klávesu F12. Až se zobrazí okno Boot Menu, uvolněte klávesu F12.
3. V okně Boot Menu vyberte požadovanou jednotku pevného disku USB jako první spouštěcí zařízení a stiskněte klávesu Enter. Záchranné médium se spustí.

Po spuštění záchranného média se otevře pracovní plocha Rescue and Recovery. Pro všechny funkce je na pracovní ploše Rescue and Recovery dostupná nápověda. Postup obnovy dokončete podle pokynů.

Opětovná instalace předinstalovaných programů a ovladačů zařízení

Váš počítač má prostředky, které vám umožní znovu nainstalovat vybrané programy a ovladače zařízení instalované z výroby.

Opětovná instalace předinstalovaných programů

Některé předem nainstalované aplikace a programy znovu nainstalujete takto:

1. Zapněte počítač.
2. Přejděte do adresáře C:\SWTOOLS.
3. Přejděte do adresáře APPS. Složka obsahuje několik podadresářů pojmenovaných dle různých předinstalovaných aplikací.
4. Otevřete podadresář aplikace, kterou chcete znovu nainstalovat.
5. Poklepejte na **Setup** a poté dle kroků na obrazovce aplikaci znovu nainstalujte.

Opětovná instalace předinstalovaných ovladačů zařízení

Upozornění: Jestliže znovu instalujete ovladače zařízení, měníte aktuální konfiguraci svého počítače. Ovladače zařízení instalujte znovu jen tehdy, když je to nutné k vyřešení problému s vaším počítačem.

Ovladač zařízení pro zařízení instalované z výroby znovu nainstalujete takto:

1. Zapněte počítač.
2. Přejděte do adresáře C:\SWTOOLS.
3. Přejděte do adresáře DRIVERS. Složka obsahuje několik podadresářů pojmenovaných dle různých zařízení nainstalovaných ve vašem počítači (např. AUDIO či VIDEO).
4. Otevřete podadresář příslušného zařízení.
5. Znovu nainstalujte ovladač zařízení některým z následujících způsobů:
 - V adresáři daného zařízení vyhledejte textový soubor (soubor s příponou .txt). Tento textový soubor obsahuje pokyny pro opětovnou instalaci ovladače zařízení.
 - Pokud podadresář zařízení obsahuje soubor s informacemi o nastavení (soubor s příponou .inf), můžete k opětovné instalaci ovladače zařízení použít program Přidat nový hardware (přes Ovládací panely systému Windows). Pomocí tohoto programu však nelze znovu instalovat všechny ovladače zařízení. V programu Přidat nový hardware, jakmile budete požádáni o ovladač zařízení, který chcete instalovat, klepněte na **Pevný disk a Procházet**. Poté vyberte ovladač zařízení z podadresáře zařízení.
 - V adresáři daného zařízení vyhledejte spustitelný soubor (soubor s příponou .exe). Poklepejte na tento soubor a postupujte podle pokynů na obrazovce.

Upozornění: Pokud pro svůj počítač potřebujete aktualizované ovladače zařízení, nestahujte je z webových stránek Windows Update. Obstarejte si je od společnosti Lenovo. Další informace naleznete v části „Zajištění aktuálnosti ovladačů zařízení“ na stránce 92.

Řešení problémů s obnovou

Nelze-li spustit pracovní plochu Rescue and Recovery nebo operační systém Windows, můžete:

- Použít záchranné médium pro spuštění pracovní plochy Rescue and Recovery. Viz „Vytvoření a použití záchranného média“ na stránce 118.
- Médium pro obnovení použijte, pokud selhaly všechny ostatní metody obnovy a potřebujete obnovit obsah úložné jednotky do výchozího stavu z výroby. Viz „Vytvoření a použití média pro obnovení“ na stránce 115.

Poznámka: Nelze-li spustit pracovní plochu Rescue and Recovery nebo operační systém Windows ze záchranného média nebo z média pro obnovení, je možné, že příslušné záchranné zařízení (interní úložná jednotka, disk, jednotka pevného disku USB nebo externí zařízení) není nastaveno jako primární spouštěcí zařízení ve spouštěcí posloupnosti. Nejprve si ověřte, zda je záchranné zařízení nastaveno jako první zaváděcí zařízení v programu ThinkPad Setup. Podrobné informace o tom, jak můžete dočasně nebo trvale změnit spouštěcí posloupnost, najdete v části „Nabídka Startup“ na stránce 86.

Je důležité co nejdříve vytvořit záchranné médium a uložit je na bezpečném místě pro budoucí použití.

Informace o obnovení v operačním systému Windows 8.1

Tato část popisuje řešení obnovení, která jsou k dispozici na počítačích s operačním systémem Windows 8.1.

Obraz pro obnovu systému Windows je na vašem počítači předinstalován v diskové oblasti pro obnovu. Obraz pro obnovu vám umožní obnovit počítač nebo jej resetovat do výchozího stavu z výroby.

Jako zálohu či náhradu za obraz pro obnovu systému Windows můžete vytvořit médium pro obnovu. Pomocí média pro obnovu můžete vyřešit a opravit problémy s počítačem i v případě, že se vám nepodaří spustit operační systém Windows 8.1. Médium pro obnovu doporučujeme vytvořit co nejdříve. Další informace naleznete v části „Vytvoření a použití média pro obnovu“ na stránce 121.

Obnovení počítače

Pokud váš počítač nepracuje správně a problém by mohl způsobovat některý nedávno nainstalovaný program, počítač je možné obnovit, aniž by došlo ke ztrátě osobních souborů nebo změně nastavení.

Upozornění: Pokud svůj počítač obnovíte, programy, které byly dodány společně s počítačem, a programy, které jste nainstalovali pomocí Windows Store, se opět nainstalují, avšak všechny ostatní programy budou odstraněny.

Počítač obnovíte takto:

1. Přesunutím ukazatele do pravého horního nebo pravého dolního rohu obrazovky zobrazíte ovládací tlačítka. Klepněte na nabídku **Nastavení → Změnit nastavení počítače → Aktualizace a obnovení → Obnovení**.
2. V části **Částečné obnovení počítače, které neovlivní soubory** klepněte na **Začínáme**.
3. Obnovení počítače dokončete podle pokynů na obrazovce.

Resetování počítače do výchozího stavu z výroby

Pokud chcete počítač vrátit do původního stavu nebo s jeho nastavením začít od začátku, můžete jej resetovat do výchozího stavu z výroby. Při resetování počítače dojde k opětovné instalaci operačního systému a všech programů, které byly dodány s počítačem, a všechna nastavení se vynulují do výchozího stavu z výroby.

Upozornění: Pokud provedete reset počítače do výchozího stavu z výroby, všechny vaše osobní soubory a nastavení budou smazány. Chcete-li zabránit ztrátě dat, vytvořte si záložní kopii všech dat, která chcete zachovat.

Chcete-li počítač resetovat do výchozího stavu z výroby, postupujte takto:

1. Přesunutím ukazatele do pravého horního nebo pravého dolního rohu obrazovky zobrazíte ovládací tlačítka. Klepněte na nabídku **Nastavení** → **Změnit nastavení počítače** → **Aktualizace a obnovení** → **Obnovení**.
2. V části **Úplné smazání a přeinstalace Windows** klepněte na možnost **Začínáme**. Poté klepnutím na tlačítko **Další** potvrďte operaci.
3. Podle vašich potřeb proveďte jednu z těchto akcí:
 - Chcete-li provést rychlé formátování, spusťte proces klepnutím na položku **Smazat jenom moje soubory**. Proces zabere několik minut.
 - Chcete-li provést úplné formátování, spusťte proces klepnutím na položku **Smazat celý disk**. Tento proces bude trvat několik hodin.
4. Poté podle pokynů na obrazovce proveďte reset nastavení počítače do výchozího stavu z výroby.

Použití spuštění s upřesněným nastavením

S pokročilými možnostmi spouštění můžete měnit nastavení firmwaru počítače, měnit nastavení spouštění počítače v operačním systému Windows, spouštět počítač z externího zařízení nebo pomocí systémového obrazu obnovit operační systém Windows.

Chcete-li použít spuštění s upřesněným nastavením, postupujte takto:

1. Přesunutím ukazatele do pravého horního nebo pravého dolního rohu obrazovky zobrazíte ovládací tlačítka. Klepněte na nabídku **Nastavení** → **Změnit nastavení počítače** → **Aktualizace a obnovení** → **Obnovení**.
2. V části **Spuštění s upřesněným nastavením** klepněte na **Restartovat nyní** → **Odstranit potíže** → **Upřesnit možnosti**.
3. Vyberte požadovanou možnost spuštění a řiďte se pokyny na obrazovce.

Obnova operačního systému, pokud se systém Windows 8.1 nepodaří spustit

Prostředí Windows Recovery Environment ve vašem počítači dokáže fungovat nezávisle na operačním systému Windows 8.1. To umožňuje provádět operace obnovy či opravy operačního systému i v případě, že operační systém Windows 8.1 nelze spustit.

Po dvou po sobě jdoucích neúspěšných pokusech o spuštění systému se prostředí Windows Recovery Environment spustí automaticky. Následně můžete vybrat možnost opravy a obnovy pomocí pokynů na obrazovce.

Poznámka: Zkontrolujte, zda je počítač během procesu obnovy připojen k napájecímu adaptéru.

Vytvoření a použití média pro obnovu

Jako zálohu prostředí Windows Recovery Environment a obrazu pro obnovu systému Windows můžete vytvořit médium pro obnovu. Pokud není možné počítač spustit, můžete problémy s počítačem vyřešit a opravit pomocí média pro obnovu.

Médium pro obnovu doporučujeme vytvořit co nejdříve. Po vytvoření média pro obnovu si jej bezpečně uschovejte a nepoužívejte jej k ukládání jiných dat.

Vytvoření média pro obnovu

K vytvoření média pro obnovu potřebujete úložné zařízení USB s kapacitou alespoň 16 GB. Požadovaná kapacita jednotky USB závisí na velikosti obrazu pro obnovu.

Upozornění: Při vytváření média pro obnovu dojde k odstranění veškerých dat nacházejících se na úložném zařízení USB. Chcete-li zabránit ztrátě dat, vytvořte si záložní kopii všech dat, která chcete zachovat.

Médium pro obnovu vytvoříte takto:

Poznámka: Zkontrolujte, zda je počítač připojen k napájecímu adaptéru.

1. Přesunutím ukazatele do pravého horního nebo pravého dolního rohu obrazovky zobrazte ovládací tlačítka a klepněte na volbu **Hledat**.
2. Do pole **Hledat** zadejte text **obnova** a klepněte na tlačítko **Hledat**. Poté klepněte na volbu **Vytvořit jednotku pro obnovu**.
3. Klepnutím na volbu **Ano** v okně Řízení uživatelských účtů povolte spuštění programu Recovery Media Creator.
4. Ujistěte se, že jste vybrali volbu **Zkopírovat oddíl pro obnovu z počítače na jednotku pro obnovu**. Klepněte na tlačítko **Další**.

Důležité: Pokud zrušíte výběr položky **Zkopírovat oddíl pro obnovu z počítače na jednotku pro obnovu**, vytvoříte médium pro obnovu bez obsahu diskové oblasti pro obnovu. Počítač bude možné i přesto spustit z média pro obnovu, ale pravděpodobně nebude možné obnovit počítač v případě, že dojde k poškození diskové oblasti pro obnovu počítače.

5. Připojte správnou jednotku USB a klepněte na volbu **Další**.
6. Klepněte na volbu **Vytvořit** v okně **Jednotka pro obnovu**. Zahájí se vytváření média pro obnovu.
7. Po dokončení vytváření média pro obnovu, proveďte jeden z následujících kroků:
 - Chcete-li ponechat diskovou oblast pro obnovu v počítači, klepněte na tlačítko **Dokončit**.
 - Chcete-li odstranit diskovou oblast pro obnovu z počítače, klepněte na tlačítko **Odstranit oddíl pro obnovu**.

Upozornění: Pokud odstraníte diskovou oblast pro obnovu z počítače, pečlivě si uschovejte médium pro obnovu na bezpečném místě. Obraz pro obnovu systému Windows již nadále nebude uložen v počítači a k obnově počítače nebo jeho resetování do výchozího stavu z výroby budete potřebovat médium pro obnovu.

8. Odeberte jednotku USB. Médium pro obnovu bylo úspěšně vytvořeno.

Použití média pro obnovu

Pokud nemůžete spustit počítač nebo na počítači nemůžete spustit obraz pro obnovu systému Windows, proveďte obnovu počítače pomocí média pro obnovu.

Média pro obnovu použijte takto:

Poznámka: Zkontrolujte, zda je počítač připojen k napájecímu adaptéru.

1. Zapněte nebo restartujte počítač. Před spuštěním operačního systému Windows opakovaně stiskněte klávesu F12. Otevře se okno Boot Menu.
2. Vyberte jednotku pro obnovu jako spouštěcí zařízení.
3. Zvolte preferovaný jazyk a poté vyberte preferované rozvržení klávesnice.
4. Klepnutím na volbu **Odstranit potíže** zobrazíte volitelná řešení obnovy.
5. Vyberte řešení obnovy vyhovující vaší situaci. Pokud například chcete počítač resetovat do výchozího stavu z výroby, vyberte volbu **Obnovit počítač do továrního nastavení**.

Další informace o řešeních obnovy, která jsou k dispozici na počítačích s operačním systémem Windows 8.1, naleznete na adrese:

<http://go.microsoft.com/fwlink/?LinkID=263800>

Informace o obnovení v operačním systému Windows 10

Programy pro obnovu systému Windows umožňují obnovit tovární nastavení počítače nebo využít spuštění s upřesněným nastavením.

Jednotku USB pro obnovu doporučujeme vytvořit co nejdříve. Jednotku USB pro obnovu uložte jako zálohu či náhradu za programy pro obnovení systému Windows.

Další informace naleznete v části „Vytvoření a použití jednotky USB pro obnovení“ na stránce 124.

Resetování počítače

Pokud počítač nevykazuje dostatečný výkon, můžete ho zkusit obnovit do továrního nastavení. Během resetování můžete vybrat, zda si přejete soubory ponechat či nikoli, a poté znovu nainstalovat operační systém Windows.

Počítač resetujete takto:

Poznámka: Položky grafického uživatelského rozhraní (GUI) operačního systému mohou být bez předchozího upozornění změněny.

1. Otevřete nabídku Start a klepněte na položku **Nastavení**. Pokud není položka **Nastavení** zobrazena, klepnutím na položku **Všechny aplikace** zobrazte všechny programy a poté klepněte na položku **Nastavení** → **Aktualizace a zabezpečení** → **Obnovení**.
2. V části **Obnovit počítač do továrního nastavení** klepněte na tlačítko **Spustit**.
3. Podle pokynů na obrazovce pak dokončete obnovení továrního nastavení počítače.

Použití pokročilých možností spuštění

Díky pokročilým možnostem spouštění můžete měnit nastavení firmwaru počítače, měnit nastavení spouštění počítače v operačním systému Windows, spouštět počítač z externího zařízení nebo pomocí systémového obrazu obnovit operační systém Windows.

Chcete-li použít pokročilé možnosti spuštění, postupujte takto:

Poznámka: Položky grafického uživatelského rozhraní operačního systému mohou být bez předchozího upozornění změněny.

1. Otevřete nabídku Start a klepněte na položku **Nastavení**. Pokud není položka **Nastavení** zobrazena, klepnutím na položku **Všechny aplikace** zobrazte všechny programy a poté klepněte na položku **Nastavení** → **Aktualizace a zabezpečení** → **Obnovení**.
2. V části **Spuštění s upřesněným nastavením** klepněte na **Restartovat nyní** → **Odstranit potíže** → **Upřesnit možnosti**.
3. Vyberte požadovanou možnost spuštění a řiďte se pokyny na obrazovce.

Obnova operačního systému, pokud se systém Windows 10 nepodaří spustit

Prostředí Windows Recovery Environment ve vašem počítači dokáže fungovat nezávisle na operačním systému Windows 10. To umožňuje provádět operace obnovy či opravy operačního systému i v případě, že operační systém Windows 10 nelze spustit.

Po dvou po sobě jdoucích neúspěšných pokusech o spuštění systému se prostředí Windows Recovery Environment spustí automaticky. Následně můžete vybrat možnost opravy a obnovy pomocí pokynů na obrazovce.

Poznámka: Zkontrolujte, zda je počítač během procesu obnovy připojen k napájecímu adaptéru.

Vytvoření a použití jednotky USB pro obnovení

Jednotku USB pro obnovení lze vytvořit jako zálohu pro programy pro obnovení systému Windows. Pomocí jednotky USB pro obnovení můžete vyřešit a opravit problémy i v případě, že jsou předinstalované programy pro obnovení systému Windows poškozeny.

Vytvoření jednotky USB pro obnovení

K vytvoření jednotky USB pro obnovení potřebujete úložnou jednotku USB s kapacitou alespoň 16 GB. Skutečná požadovaná kapacita jednotky USB záleží na velikosti obrazu pro obnovení.

Upozornění: Při vytváření dojde k odstranění veškerých dat uložených na jednotce USB. Chcete-li zabránit ztrátě dat, vytvořte si záložní kopii všech dat, která chcete zachovat.

Jednotku USB pro obnovení vytvoříte takto:

Zajistěte, aby byl počítač během následujícího procesu připojen k napájecímu adaptéru.

1. Připojte vhodnou jednotku USB (s kapacitou alespoň 16 GB).
2. Do vyhledávacího pole na hlavním panelu zadejte text **obnovení**. Poté klepněte na volbu **Vytvořit jednotku pro obnovení**.
3. Klepnutím na volbu **Ano** v okně Řízení uživatelských účtů povolte spuštění programu Recovery Media Creator.
4. V okně Jednotka pro obnovení podle pokynů na obrazovce vytvořte jednotku USB pro obnovení.

Použití jednotky USB pro obnovení

Pokud se vám počítač nedaří spustit a chcete se pokusit vyřešit problém sami, přečtěte si příslušné informace v části „Řešení problémů“ na stránce 97. Pokud se vám ani pak nepodaří počítač spustit, obnovte ho pomocí jednotky USB pro obnovení.

Jednotku USB pro obnovení použijete takto:

Poznámka: Zkontrolujte, zda je počítač připojen k napájecímu adaptéru.

1. Připojte k počítači jednotku USB pro obnovení.
2. Zapněte nebo restartujte počítač. Před spuštěním operačního systému Windows opakovaně stiskněte klávesu F12. Otevře se okno Boot Menu.
3. Vyberte jednotku USB pro obnovení jako spouštěcí zařízení.
4. Vyberte upřednostňované rozložení kláves.
5. Klepnutím na volbu **Odstranit potíže** zobrazíte volitelná řešení obnovy.
6. Vyberte řešení obnovy vyhovující vaší situaci. Poté podle pokynů na obrazovce postup dokončete.

Kapitola 10. Výměna zařízení

Tato část popisuje instalaci a výměnu hardwaru počítače.

- „Jak zabránit výboji statické elektřiny“ na stránce 125
- „Vypnutí vestavěné baterie“ na stránce 125
- „Výměna výměnné baterie“ na stránce 126
- „Instalace nebo výměna karty Micro SIM“ na stránce 127
- „Výměna klávesnice“ na stránce 129
- „Výměna sestavy zadního krytu“ na stránce 134
- „Výměna paměťového modulu“ na stránce 136
- „Výměna interní úložné jednotky“ na stránce 138
- „Výměna knoflíkové baterie“ na stránce 141
- „Výměna sestavy přírodního kabelu napájení“ na stránce 143
- „Výměna karty bezdrátové WAN“ na stránce 145

Jak zabránit výboji statické elektřiny

Statická elektřina, která je pro vás neškodná, může vážně poškodit počítačové díly a součásti. Nesprávná manipulace s díly citlivými na statickou elektřinu může způsobit poškození těchto dílů. Po rozbalení doplňku nebo jednotky CRU neotevírejte obal chránící díl před statickou elektřinou, dokud vás pokyny nevyzvou k jeho instalaci.

Při manipulaci s doplňky nebo jednotkami CRU nebo při práci uvnitř počítače se vyhněte poškození dílu statickou elektřinou, učiníte-li následující preventivní opatření:

- Omezte svůj pohyb. Pohyb vytváří elektrostatický náboj na vašem těle.
- Se součástmi počítače vždy zacházejte opatrně. Při manipulaci s adaptéry, paměťovými moduly a dalšími deskami s obvody se dotýkejte pouze okrajů. Nikdy se nedotýkejte žádného nechráněného obvodu.
- Chraňte komponenty před dotykem dalších osob.
- Před instalací součásti nebo jednotky CRU, které jsou citlivé na statickou elektřinu, nejprve přiložte antistatický obal, v němž je uložena, ke kovovému krytu rozšiřující pozice nebo k jinému nelakovanému kovovému povrchu alespoň na dvě vteřiny. Tím zmenšíte statickou elektřinu na obalu i na povrchu svého těla.
- Je-li to možné, vyjměte díl citlivý na statickou elektřinu z antistatického obalu a instalujte jej, aniž byste jej položili. Není-li to možné, položte antistatický obal na rovný hladký povrch a teprve na něj díl položte.
- Nepokládejte díl na kryt počítače ani na jiný kovový povrch.

Vypnutí vestavěné baterie

Před výměnou jakýchkoli hardwarových součástí kromě vyjímatelné baterie je nutné následujícím způsobem vypnout vestavěnou baterii:

Ve Windows 8.1 a Windows 10 před deaktivováním vestavěné baterie vypněte rychlé spuštění.

Funkci rychlé spuštění vypnete takto:

1. Na pracovní ploše zadejte do pole hledání na hlavním panelu text Power a vyberte položku **Možnosti napájení**.
2. V levém panelu klepněte na volbu **Změnit akce tlačítek napájení**.
3. V horní části klepněte na **Změnit nastavení, které nyní není k dispozici**.
4. Pokud budete funkcí Řízení uživatelských účtů (UAC) vyzváni, klepněte na tlačítko **Ano**.
5. Zrušte zaškrtnutí políčka **Zapnout rychlé spuštění** a klepněte na tlačítko **Uložit změny**.

Vestavěnou baterii vypnete takto:

1. Vypněte počítač a odpojte od něj napájecí adaptér a všechny kabely.
2. Zapněte počítač. Jakmile se zobrazí obrazovka s logem, okamžitě stiskněte klávesu F1 a spusťte program ThinkPad Setup.
3. Zvolte možnost **Config → Power**. Zobrazí se nabídka **Power**.
4. Vyberte volbu **Disable built-in battery** a stiskněte Enter.
5. V okně potvrzení nastavení vyberte volbu **Yes**. Vestavěná baterie je zakázána a počítač se automaticky vypne. Počkejte tři až pět minut, aby se počítač ochladil.

Výměna výměnné baterie

Než začnete, vytiskněte si tyto pokyny. Nejdříve si přečtěte důležité bezpečnostní informace. Viz „Důležité bezpečnostní instrukce“ na stránce vi.

Systém podporuje pouze baterie speciálně navržené pro konkrétní systém a vyrobené společností Lenovo či schváleným výrobcem. Systém nepodporuje neschválené baterie nebo baterie navržené pro jiné systémy. Je-li nainstalována neschválená baterie nebo baterie určená pro jiný systém, systém se nenabíjí a zobrazí se následující zpráva:

„Nainstalovaná baterie není tímto systémem podporována a nebude se dobíjet. Vyměňte baterii za správnou baterii Lenovo určenou pro tento systém.“

Upozornění: Společnost Lenovo nenese žádnou odpovědnost za výkonnost nebo bezpečnost neschválených baterií a neposkytuje žádný druh záruky na selhání nebo škody způsobené jejich použitím.



NEBEZPEČÍ

Nesprávnou výměnou baterie může vzniknout nebezpečí výbuchu. Baterie obsahuje malé množství škodlivých látek. Abyste vyloučili možnost úrazu:

- **Nahradte baterii jen doporučeným typem baterie.**
- **Chraňte baterii před ohněm.**
- **Nevystavujte baterii nadměrným teplotám.**
- **Chraňte baterii před vodou a deštěm.**
- **Baterii nezkratujte.**
- **Neupusťte ji, nemačkejte, nepropíchněte, ani ji nevystavujte násilnému zacházení. Nesprávné zacházení s baterií může způsobit, že se baterie přehřeje, dojde k „úniku“ plynu z baterie nebo baterie vzplane.**

Výměnnou baterii vyměníte takto:

Poznámka: V závislosti na modelu může výměnná baterie vašeho počítače vypadat mírně odlišně než baterie na následujících obrázcích.

1. Odpojte od počítače napájecí adaptér a počítač vypněte. Zavřete displej počítače a počítač otočte.

2. Odemkněte západku baterie **1**. Posuňte západku baterie **2** do odemknuté pozice a podržte ji tam. Pak baterii vyjměte **3**.

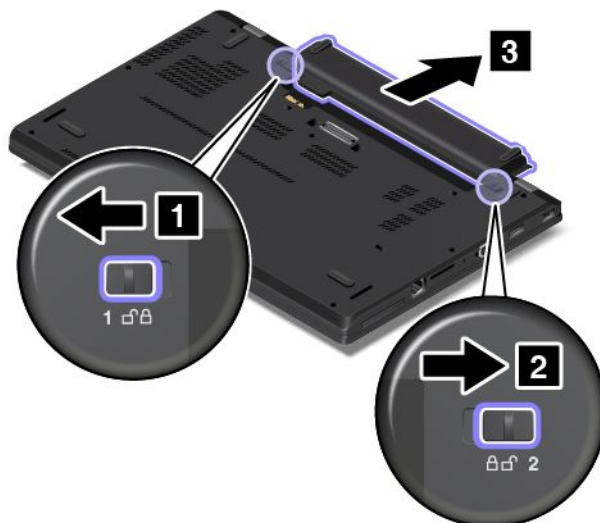

3. Vložte novou baterii tak, aby zapadla na své místo. Zkontrolujte, že jsou západky baterie v uzamčené pozici.

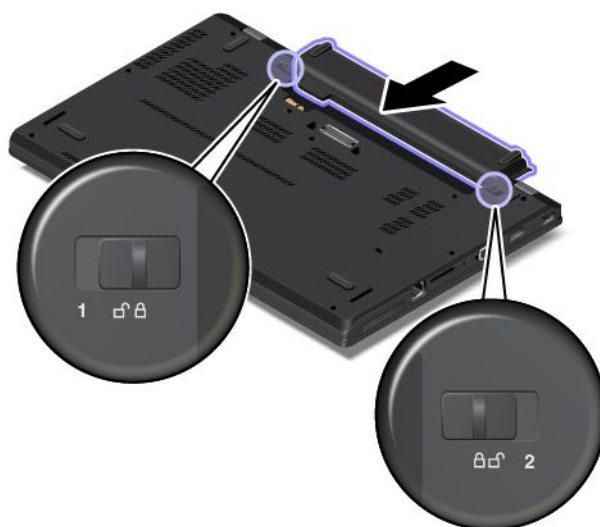

4. Počítač znovu otočte. Připojte počítač ke zdroji napájení.

Instalace nebo výměna karty Micro SIM

Než začnete, vytiskněte si tyto pokyny. Nejdříve si přečtěte důležité bezpečnostní informace. Viz „Důležité bezpečnostní instrukce“ na stránce vi.

Karta Micro SIM je malá plastová kartička, která je na jedné straně opatřena integrovaným obvodem.

Je-li váš počítač vybaven slotem pro kartu Micro SIM, může k vytvoření připojení k bezdrátové síti WAN vyžadovat kartu Micro SIM. Některé modely počítačů mohou být dodány s kartou Micro SIM. Ta může být buď již instalována v počítači, nebo k němu přiložena. Pokud karta Micro SIM součástí vašeho počítače není, můžete ji zakoupit od svého místního poskytovatele služeb.

Kartu Micro SIM nainstalujte nebo vyměníte takto:

1. Vypněte vestavěnou baterii. Viz „Vypnutí vestavěné baterie“ na stránce 125.
2. Vyměňte výměnnou baterii. Viz „Výměna výměnné baterie“ na stránce 126.
3. Uvnitř otevřené přihrádky baterie najdete slot pro kartu Micro SIM.



4. Pokud je ve slotu již karta Micro SIM vložena, jemným zatlačením na ni ji povysuňte a poté zcela vysuňte ze slotu.

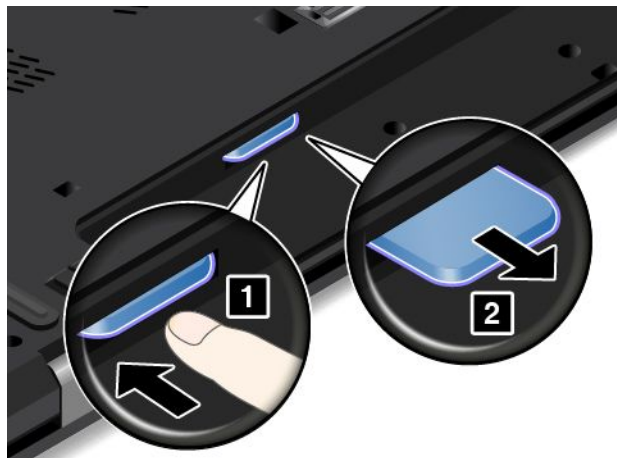

5. Zkontrolujte, že je nová karta Micro SIM správně natočena, jak je znázorněno na následujícím obrázku. Potom novou kartu Micro SIM zasuňte do slotu, dokud nezacvakne na své místo.

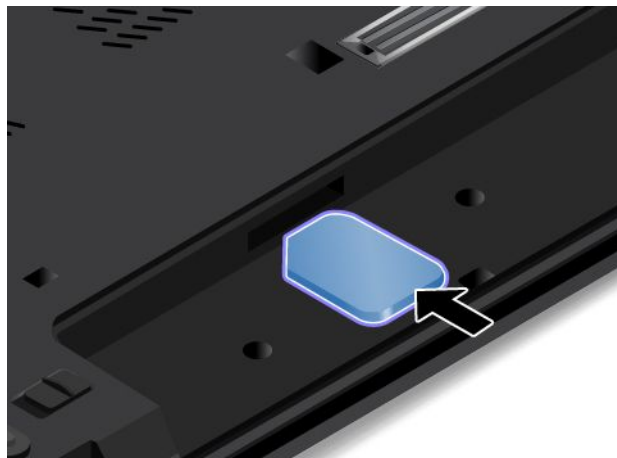

6. Vložte zpět baterii. Viz „Výměna výměnné baterie“ na stránce 126.

7. Počítač znovu otočte. Připojte k notebooku napájecí adaptér a všechny kabely.

Výměna klávesnice

Než začnete, vytiskněte si tyto pokyny. Nejdříve si přečtěte důležité bezpečnostní informace. Viz „Důležité bezpečnostní instrukce“ na stránce vi.

Poznámka: V závislosti na modelu může váš počítač vypadat mírně odlišně než na obrázcích v této části.

Vyjmutí klávesnice

Klávesnici vyjmete takto:

1. Vypněte vestavěnou baterii. Viz „Vypnutí vestavěné baterie“ na stránce 125.
2. Odpojte od počítače adaptér napájení a všechny kabely. Počkejte několik minut, aby se počítač ochladil.
3. Zavřete víko počítače a otočte počítač spodní stranou nahoru.
4. Vyjměte baterii. Viz „Výměna výměnné baterie“ na stránce 126.
5. V originálním obalu nové klávesnice vyhledejte multifunkční nástroj pro výměnu klávesnice. Následující obrázek znázorňuje multifunkční nástroj pro výměnu klávesnice.



6. Chcete-li získat přístup ke šroubům pod rámem klávesnice, posuňte pomocí plochého konce multifunkčního nástroje pro výměnu klávesnice rám klávesnice směrem dopředu o 2,5 mm (0,1").



7. Pomocí opačného konce nástroje s křížovým šroubovákem uvolněte šrouby zajišťující klávesnici.



8. Klávesnici odklopte lehce nahoru **1**, dokud nevidíte konektory na spodní straně klávesnice. Poté klávesnici otočte **2**.



9. Opatrně položte klávesnici na opěrku rukou a odpojte konektory. Poté vyjměte klávesnici.

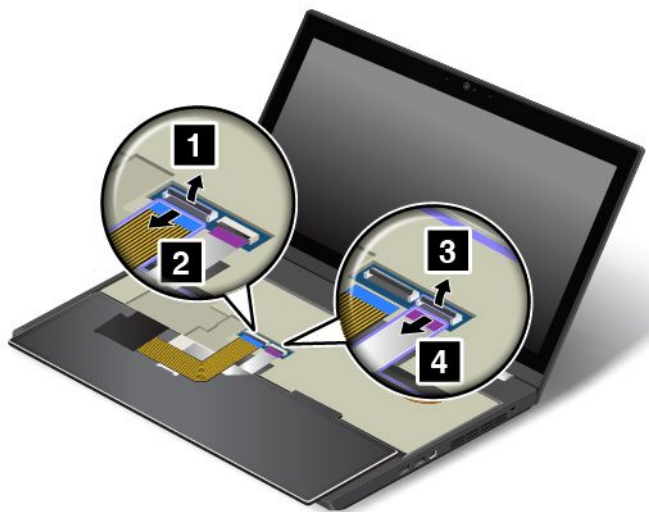

Instalace nové klávesnice

Novou klávesnici nainstalujete takto:

1. Připojte konektory a otočte klávesnici.

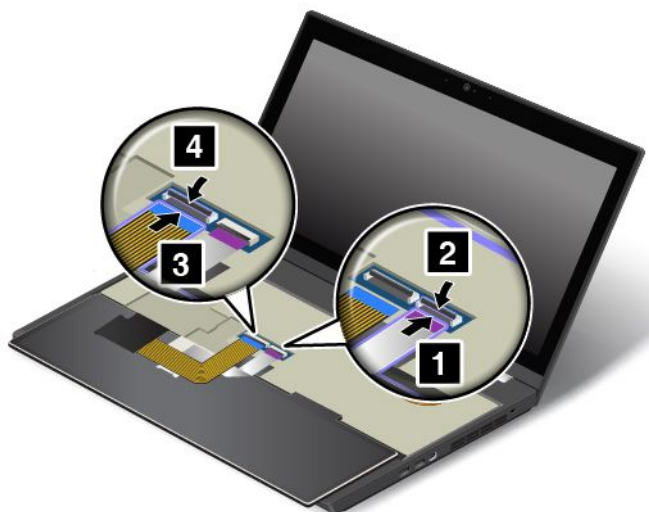

2. Vsuňte klávesnici do prostoru pod rámečkem klávesnice na počítači, jak ukazuje obrázek. Přední hrana klávesnice (tedy ta, která je blíže k displeji) musí být pod okrajem rámečku pro klávesnici.



3. Zajistěte přístup ke šroubům pod rámem klávesnice tak, že posunete rám klávesnice pomocí plochého konce multifunkčního nástroje pro výměnu klávesnice. Ujistěte se, zda šrouby jsou zcela odkryté.



4. Pomocí opačného konce multifunkčního nástroje pro výměnu klávesnice s křížovým šroubovákem utáhněte šrouby zajišťující klávesnici na místě.



5. Pomocí plochého konce multifunkčního nástroje pro výměnu klávesnice posuňte rám klávesnice zpět o 2,5 mm (0,1"). Skryjte západky rámu klávesnice pod rámečkem tak, že je zatlačíte prstem, jak je znázorněno na obrázku.



- Pomocí plochého konce multifunkčního nástroje pro výměnu klávesnice upravte pozici rámu klávesnice a ujistěte se, zda jsou všechny západky skryté pod rámečkem klávesnice.



- Vložte zpět baterii. Viz „Výměna výměnné baterie“ na stránce 126.
- Počítač znovu otočte. Připojte k notebooku napájecí adaptér a všechny kabely.

Výměna sestavy zadního krytu

Než začnete, vytiskněte si tyto pokyny. Nejdříve si přečtete důležité bezpečnostní informace. Viz „Důležité bezpečnostní instrukce“ na stránce vi.

Poznámka: V závislosti na modelu může váš počítač vypadat mírně odlišně než na obrázcích v této části.

Sestavu zadního krytu vyměňte takto:

- Vypněte vestavěnou baterii. Viz „Vypnutí vestavěné baterie“ na stránce 125.
- Zavřete displej počítače a počítač otočte.
- Vyjměte baterii. Viz „Výměna výměnné baterie“ na stránce 126.
- Vyšroubujte šrouby.

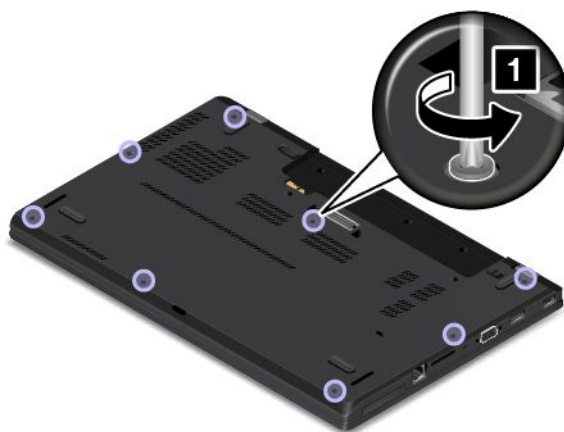

5. Uvolněte západky a vyjměte sestavu zadního krytu.

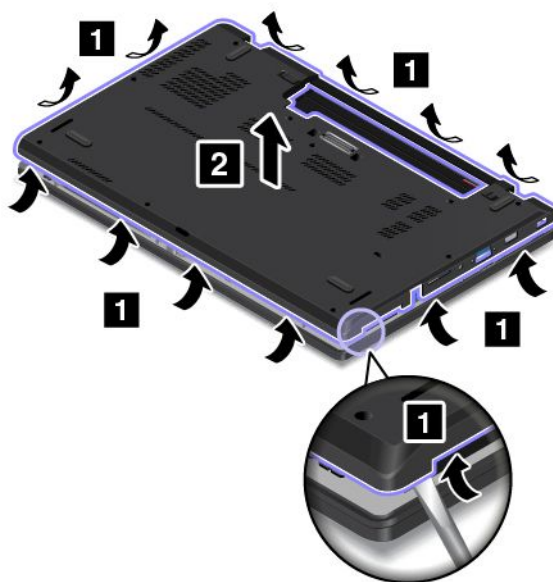

6. Vložte novou sestavu zadního krytu na místo.

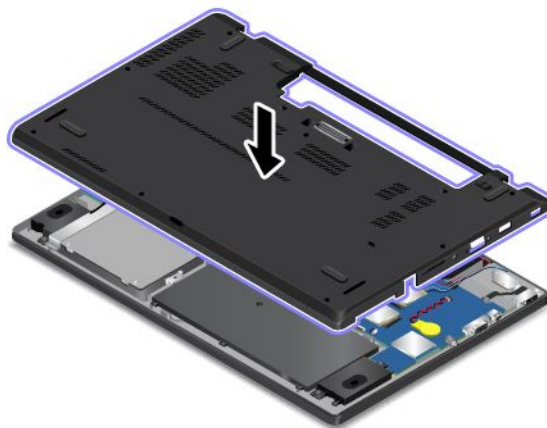

7. Utáhněte šrouby zajišťující sestavu zadního krytu.

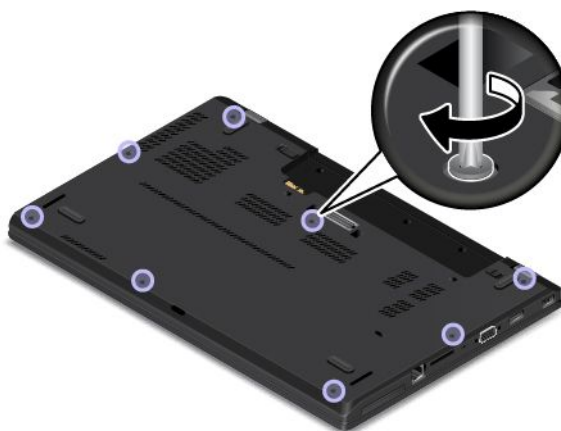

8. Vložte výměnnou baterii na místo a počítač obraťte zpět. Připojte napájecí adaptér a všechny kabely.

Výměna paměťového modulu

Než začnete, vytiskněte si tyto pokyny. Nejdříve si přečtete důležité bezpečnostní informace. Viz „Důležité bezpečnostní instrukce“ na stránce vi.

Zvýšením kapacity paměti lze efektivně zrychlit běh programů. Chcete-li vyměnit nebo přidat paměťový modul, přečtete si následující nezbytné předpoklady a pokyny.

Poznámka: Rychlost paměťového modulu závisí na konfiguraci systému. Za určitých podmínek nemusí být paměťový modul počítače schopný pracovat maximální rychlostí.

Upozornění: Než začnete s instalací paměťového modulu, dotkněte se kovového stolu nebo uzemněného kovového předmětu. Tím vybijete elektrostatický náboj vašeho těla. Statická elektřina by mohla paměťový modul poškodit.

Výměna paměťového modulu

Paměťový modul vyměníte takto:

1. Vypněte vestavěnou baterii. Viz „Vypnutí vestavěné baterie“ na stránce 125.
2. Zavřete displej počítače a počítač otočte.
3. Vyjměte baterii. Viz „Výměna výměnné baterie“ na stránce 126.
4. Sejměte sestavu zadního krytu. Viz „Výměna sestavy zadního krytu“ na stránce 134.
5. Otevřete západky po obou stranách paměťového slotu **1** a vyjměte paměťový modul **2**.

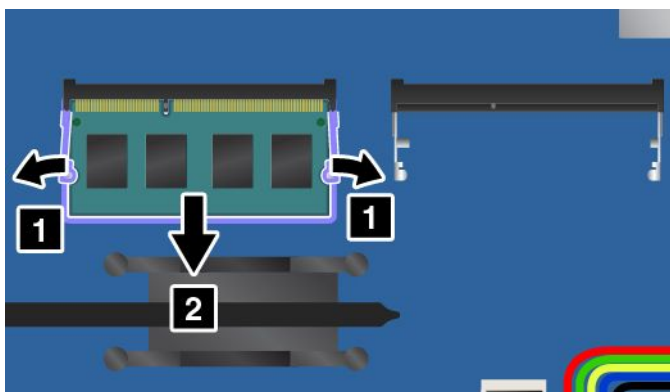

6. Paměťový modul vložte do paměťového slotu pod úhlem asi 20 stupňů **1**. Přiklopte paměťový modul směrem dolů, aby zapadl na místo **2**. Ujistěte se, že paměťový modul je pevně nainstalován v paměťovém slotu a že s ním nelze snadno pohnout.

Upozornění: Nedotýkejte se okraje paměťového modulu s kontakty. Jinak by mohlo dojít k poškození modulu.

Poznámka: Pokud je v počítači nainstalován pouze jeden paměťový modul, musí být tento modul umístěn v paměťovém slotu nacházejícím se vedle sestavy ventilátoru.

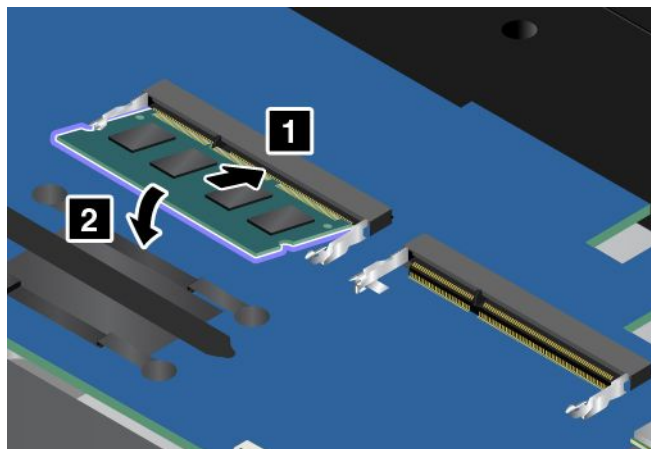

7. Vraťte zpět sestavu zadního krytu a vyměnitelnou baterii.
8. Počítač znovu otočte. Připojte k notebooku napájecí adaptér a všechny kabely.

Výměna stabilizační lišty úložné jednotky

Než začnete, vytiskněte si tyto pokyny. Nejdříve si přečtěte důležité bezpečnostní informace. Viz „Důležité bezpečnostní instrukce“ na stránce vi.

Stabilizační lištu úložné jednotky vyměníte takto:

1. Vypněte vestavěnou baterii. Viz „Vypnutí vestavěné baterie“ na stránce 125.
2. Zavřete displej počítače a počítač otočte.
3. Vyměňte baterii. Viz „Výměna výměnné baterie“ na stránce 126.
4. Sejměte sestavu zadního krytu. Viz „Výměna sestavy zadního krytu“ na stránce 134.

5. Odstraňte šrouby. Poté stabilizační lištu úložné jednotky vyjměte.

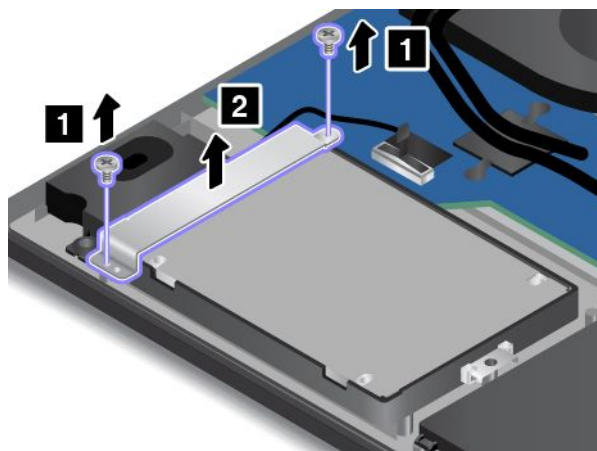

6. Vložte novou stabilizační lištu na místo a znovu zašroubujte šrouby.

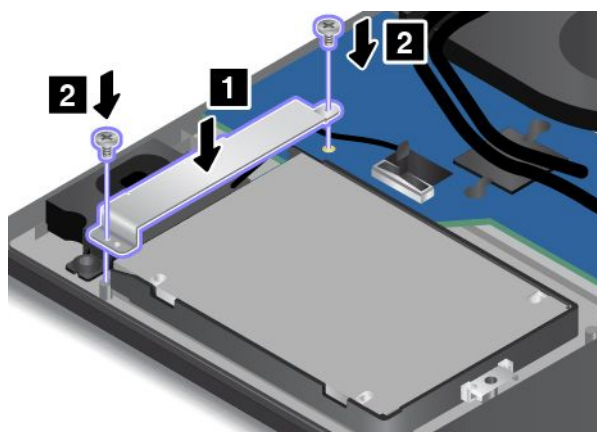

7. Vraťte zpět sestavu zadního krytu a vyměnitelnou baterii.

8. Počítač znovu otočte. Připojte k notebooku napájecí adaptér a všechny kabely.

Výměna interní úložné jednotky

Než začnete, vytiskněte si tyto pokyny. Nejdříve si přečtete důležité bezpečnostní informace. Viz „Důležité bezpečnostní instrukce“ na stránce vi.

Upozornění: Interní úložná jednotka (jednotka pevného disku, jednotka SSD nebo jednotka hybridního disku) je velmi citlivá. Nesprávné zacházení může způsobit poškození a trvalou ztrátu dat. Řiďte se následujícími pokyny:

- Úložnou jednotku vyměňujte pouze při upgradu počítače nebo při opravě jednotky. Konektory a pozice úložné jednotky nejsou navrženy pro její časté výměny.
- Jednotku neupusťte a nevystavujte ji nárazům. Položte jednotku na materiál, který absorbuje nárazy, například na měkkou látku.
- Na kryt jednotky nevyvíjejte tlak.
- Nedotýkejte se konektoru.
- Před vyjmutím úložné jednotky vytvořte záložní kopii všech dat na ní a pak počítač vypněte.
- Jednotku nikdy nevyjímejte, je-li počítač spuštěný, ve spánkovém režimu nebo v režimu hibernace.

Úložnou jednotku vyměníte takto:

1. Vypněte vestavěnou baterii. Viz „Vypnutí vestavěné baterie“ na stránce 125.
2. Zavřete displej počítače a počítač otočte.
3. Vyjměte baterii. Viz „Výměna výměnné baterie“ na stránce 126.
4. Sejměte sestavu zadního krytu. Viz „Výměna sestavy zadního krytu“ na stránce 134.
5. Odpojte kabel k jednotce od základní desky a odstraňte šroub zajišťující jednotku.

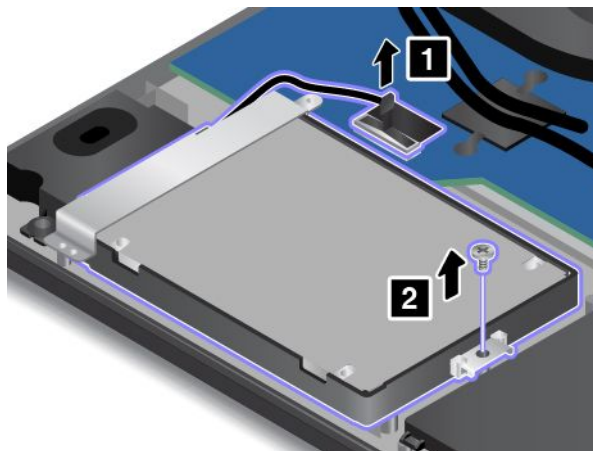

6. Nadzdvihněte jednotku za stranu se šrouby a povysuňte ji z pozice jednotky **1**. Opatrně protáhněte kabel vedoucí k jednotce skrz stabilizační lištu jednotky **2**. Poté jednotku vyjměte.

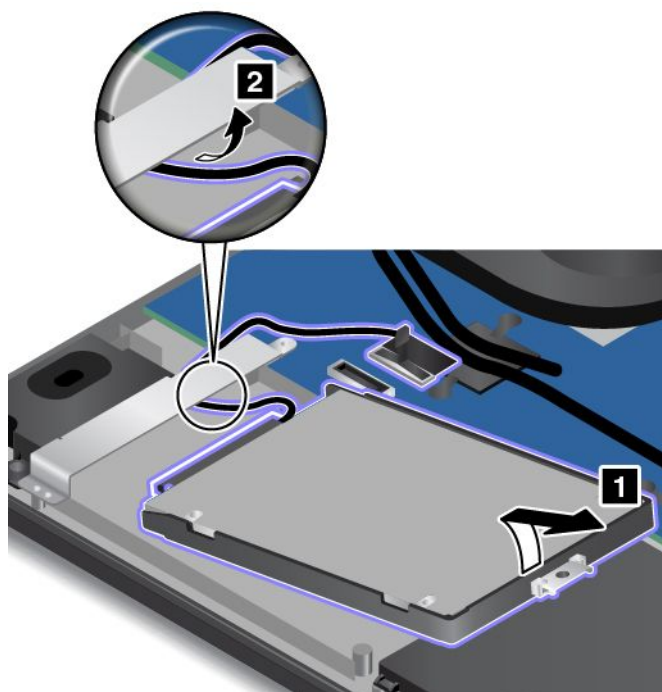

7. Vypojte od úložné jednotky kabel.

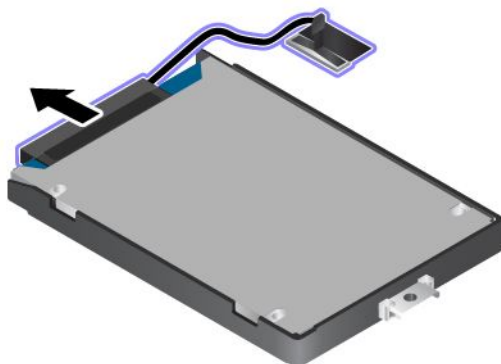

8. Připojte kabel k nové úložné jednotce.

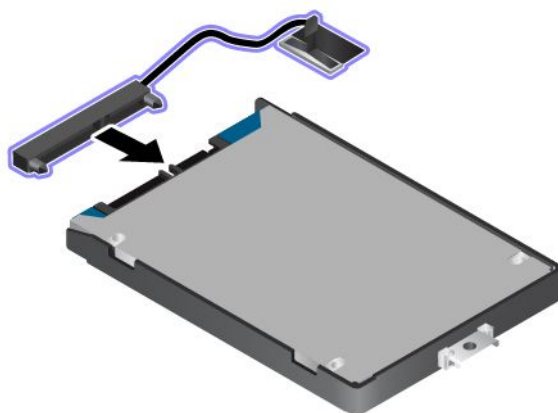

9. Nejprve protáhněte kabel vedoucí k jednotce skrz stabilizační lištu jednotky. Poté jednotku vložte na její místo.

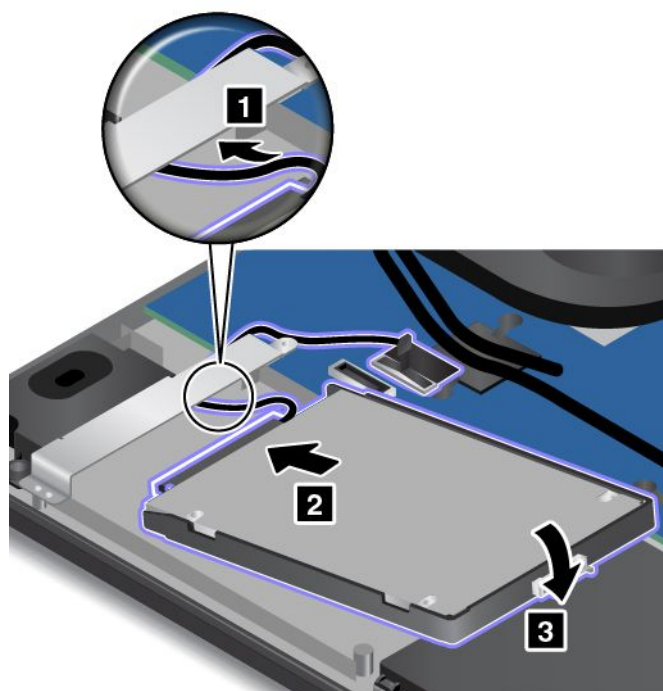

10. Znovu zašroubujte šrouby zajišťující jednotku a připojte kabel od ní k základní desce.

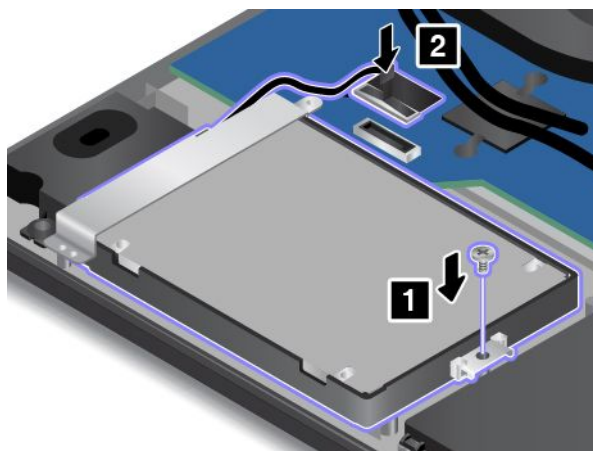

Upozornění: Nevedte kabel přes stabilizační lištu jednotky. Jinak by mohlo po nasazení sestavy zadního krytu dojít k poškození kabelu.

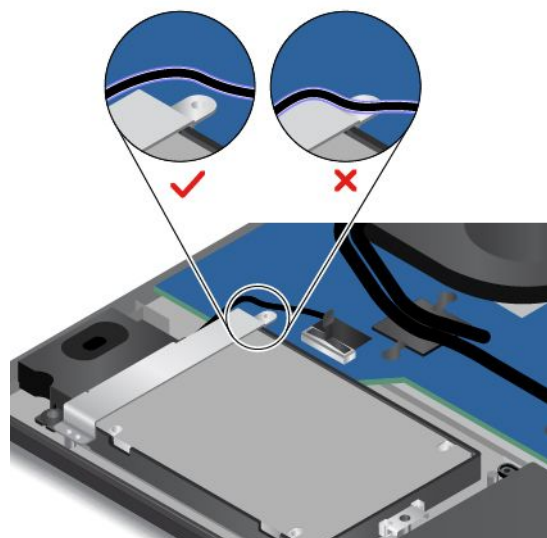

11. Vraťte zpět sestavu zadního krytu a vyměnitelnou baterii.

12. Počítač znovu otočte. Připojte k notebooku napájecí adaptér a všechny kabely.

Výměna knoflíkové baterie

Než začnete, vytiskněte si tyto pokyny. Nejdříve si přečtěte důležité bezpečnostní informace. Viz „Důležité bezpečnostní instrukce“ na stránce vi.

NEBEZPEČÍ

Při nesprávné výměně knoflíkové baterie hrozí nebezpečí výbuchu. Knoflíková baterie obsahuje malé množství škodlivých látek. Abyste vyloučili možnost úrazu:

- Nahradte baterii jen doporučeným typem baterie.
- Chraňte baterii před ohněm.
- Nevystavujte baterii nadměrným teplotám.
- Chraňte baterii před vodou a deštěm.
- Baterii nezkratujte.
- Neupusťte, nemačkejte a nepropíchněte baterii ani ji nevystavujte násilnému zacházení. Nesprávné zacházení s baterií může způsobit, že se baterie přehřeje, dojde k „úniku“ plynu z baterie nebo baterie vzplane.

Knoflíkovou baterii vyměníte takto:

1. Vypněte vestavěnou baterii. Viz „Vypnutí vestavěné baterie“ na stránce 125.
2. Zavřete displej počítače a počítač otočte.
3. Vyjměte baterii. Viz „Výměna výměnné baterie“ na stránce 126.
4. Sejměte sestavu zadního krytu. Viz „Výměna sestavy zadního krytu“ na stránce 134.
5. Odpojte konektor **1** a vyjměte knoflíkovou baterii **2**.

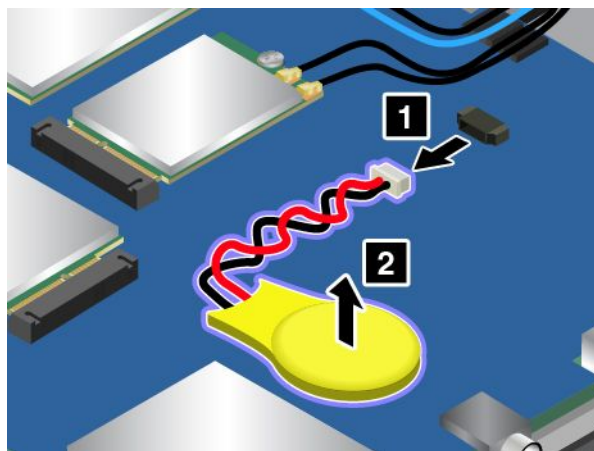

6. Nainstalujte novou knoflíkovou baterii **1** a připojte konektor **2**.

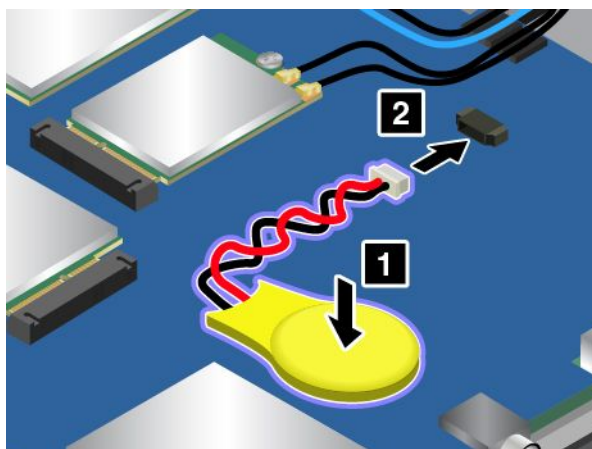

7. Vraťte zpět sestavu zadního krytu a vyměnitelnou baterii.
8. Počítač znovu otočte. Připojte k notebooku napájecí adaptér a všechny kabely.
9. Zapněte počítač a spusťte program ThinkPad Setup. Poté resetujte nastavení data a času.

Výměna sestavy přívodního kabelu napájení

Než začnete, vytiskněte si tyto pokyny. Nejdříve si přečtěte důležité bezpečnostní informace. Viz „Důležité bezpečnostní instrukce“ na stránce vi.

Výměnu sestavy přívodního kabelu napájení provedete takto:

1. Vypněte vestavěnou baterii. Viz „Vypnutí vestavěné baterie“ na stránce 125.
2. Zavřete displej počítače a počítač otočte.
3. Vyjměte baterii. Viz „Výměna výměnné baterie“ na stránce 126.
4. Sejměte sestavu zadního krytu. Viz „Výměna sestavy zadního krytu“ na stránce 134.
5. Odšroubujte šrouby a poté odejměte rámeček.

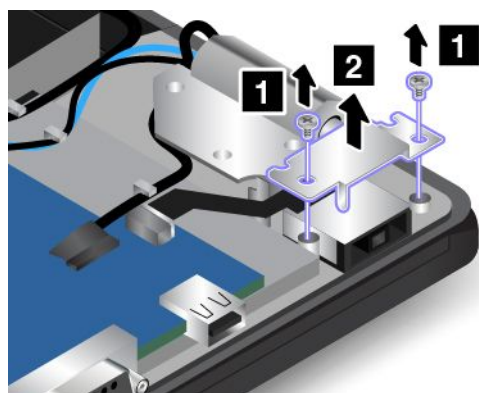

6. Odpojte přívodní kabel napájení od základní desky a sestavu přívodního kabelu napájení vyjměte.

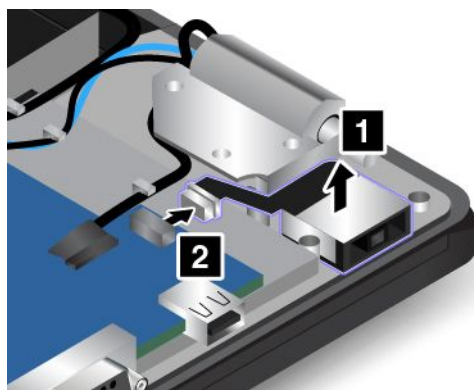

7. Vložte novou přívodního kabelu napájení na místo a připojte přívodní kabel napájení k základní desce.

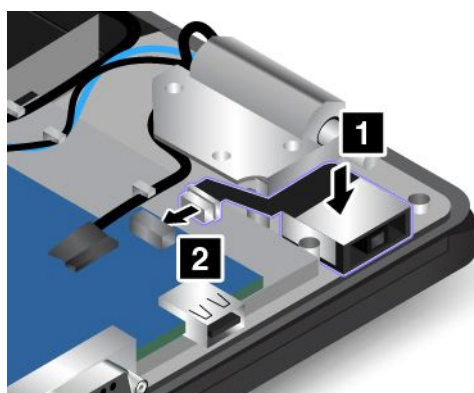

Upozornění: Nevedte přívodní kabel napájení přes závěsy displeje. Jinak by mohlo po nasazení sestavy zadního krytu dojít k poškození přívodního kabelu napájení.

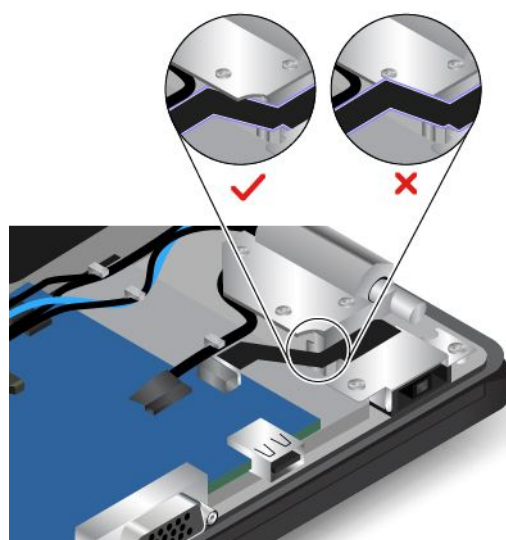

8. Vraťte zpět rámeček a zašroubujte šrouby.

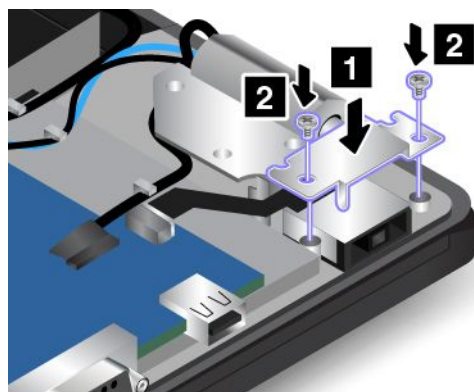

9. Vraťte zpět sestavu zadního krytu a vyměnitelnou baterii.

10. Počítač znovu otočte. Připojte k notebooku napájecí adaptér a všechny kabely.

Výměna karty bezdrátové WAN

Poznámka: Následující informace se týkají pouze modulů instalovaných uživatelem.

Než začnete, vytiskněte si tyto pokyny. Nejdříve si přečtěte důležité bezpečnostní informace. Viz „Důležité bezpečnostní instrukce“ na stránce vi.

Upozornění: Než začnete s instalací karty bezdrátové WAN, dotkněte se kovového stolu nebo uzemněného kovového předmětu. Tím vybijete elektrostatický náboj vašeho těla. Statická elektřina by mohla kartu poškodit.

Váš počítač může být vybaven bezdrátovou kartou WAN. Bezdrátovou kartu WAN vyměníte takto:

1. Vypněte vestavěnou baterii. Viz „Vypnutí vestavěné baterie“ na stránce 125.
2. Zavřete displej počítače a počítač otočte.
3. Vyjměte baterii. Viz „Výměna výměnné baterie“ na stránce 126.
4. Sejměte sestavu zadního krytu. Viz „Výměna sestavy zadního krytu“ na stránce 134.
5. Je-li v balení s novou bezdrátovou kartou WAN obsažen nástroj pro odpojení kabelů, použijte jej k odpojení kabelů od bezdrátové karty WAN. Pokud takový nástroj obsažen není, konektor kabelů uchopte prsty a všechny kabely od bezdrátové karty WAN jemně odpojte.

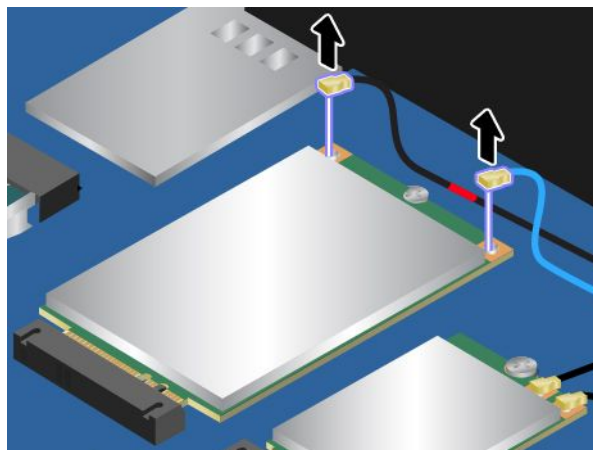

6. Vyšroubujte šroub. Uvolněte bezdrátovou kartu WAN ze zajištěné polohy a odklopte ji směrem nahoru.

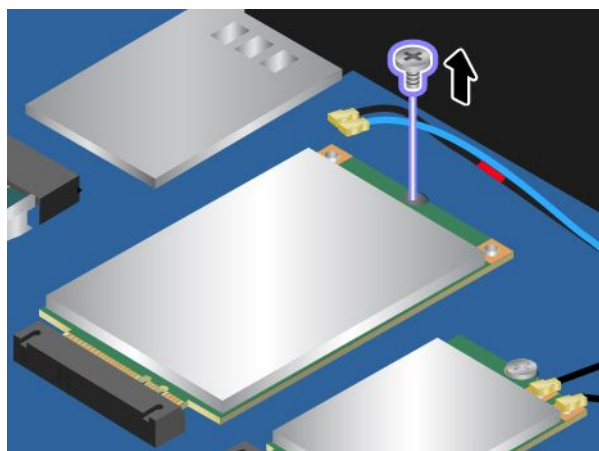

7. Opatrně vyjměte bezdrátovou kartu WAN ze slotu.

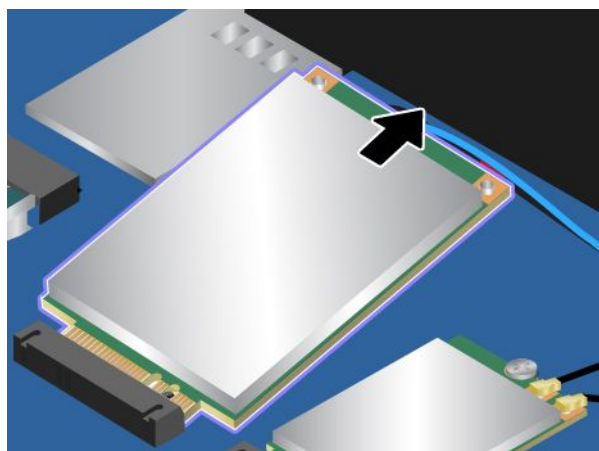

8. Umístěte novou bezdrátovou kartu WAN tak, aby byl okraj s kontakty zarovnan s výstupkem ve slotu. Poté opatrně vložte novou bezdrátovou kartu WAN do slotu pod úhlem přibližně 20 stupňů. Natočte bezdrátovou kartu WAN směrem dolů.

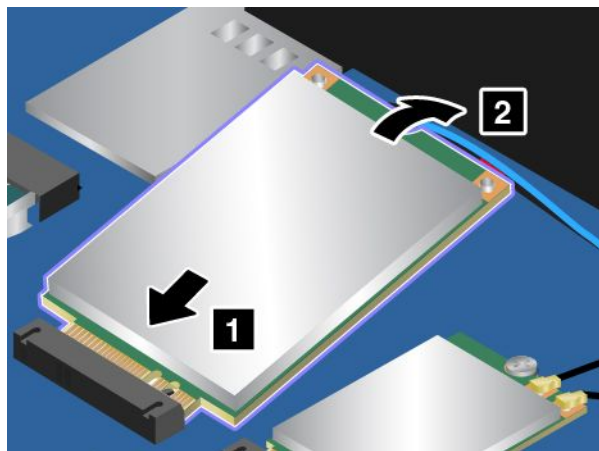

9. Zašroubujte šroub zajišťující bezdrátovou kartu WAN.

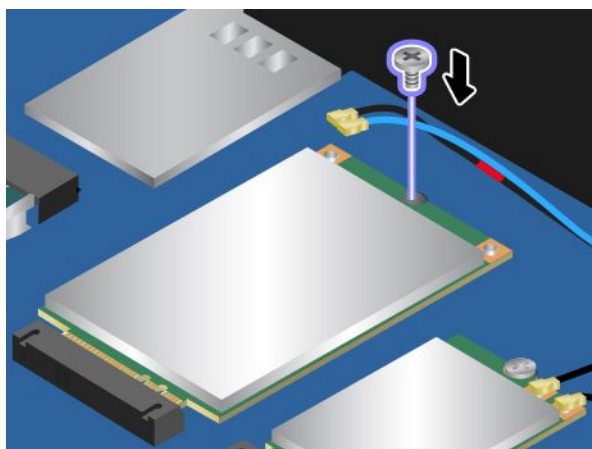

10. Připojte anténní kabely k bezdrátové kartě WAN. Zkontrolujte, zda jste připojili kabel s červeným označením k hlavnímu konektoru a modrý kabel k přídavnému konektoru bezdrátové karty WAN.

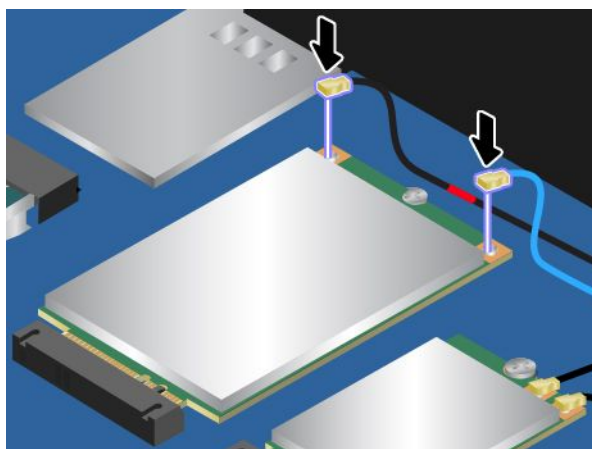

11. Vraťte zpět sestavu zadního krytu a vyměnitelnou baterii.

12. Počítač znovu otočte. Připojte k notebooku napájecí adaptér a všechny kabely.

Kapitola 11. Získání podpory

V této kapitole naleznete informace o tom, jak získat pomoc a podporu od společnosti Lenovo.

- „Než budete kontaktovat Lenovo“ na stránce 149
- „Jak získat podporu a servis“ na stránce 150
- „Zakoupení dalších služeb“ na stránce 151

Než budete kontaktovat Lenovo

Problémy s počítačem můžete často vyřešit na základě informací uvedených v chybových zprávách, když využijete diagnostické programy nebo informace na webové stránce podpory Lenovo.

Registrace počítače

Zaregistrujte svůj počítač u společnosti Lenovo. Další informace naleznete v části „Registrace počítače“ na stránce 17.

Stahování aktualizací systému

Stažením aktualizovaného softwaru můžete vyřešit problémy s počítačem.

Chcete-li si stáhnout aktualizovaný software, přejděte na následující webovou stránku a postupujte podle pokynů na obrazovce:

<http://www.lenovo.com/support>

Zaznamenání informací

Než začnete hovořit se zástupcem společnosti Lenovo, zaznamenejte si tyto důležité informace o svém počítači.

Záznam projevů problému a podrobností

Než požádáte o pomoc, přichystejte si odpovědi na níže uvedené otázky. Díky tomu vám budeme moci co nejrychleji poradit.

- Jaký máte problém? Jedná se o problém stálý, nebo dočasný?
- Zobrazuje se nějaké chybové hlášení? Jaký je kód chyby, pokud je zobrazen?
- Jaký operační systém používáte? Jakou máte verzi operačního systému?
- Jaké softwarové aplikace běžely v době výskytu problému?
- Lze problém cíleně vyvolat? Pokud ano, jak?

Zaznamenání informací o systému

Vespod vašeho počítače je etiketa se sériovým číslem. Poznamenejte si typ počítače a sériové číslo.

- Jaký je název vašeho počítače Lenovo?
- Jaký typ počítače máte?
- Jaké je sériové číslo počítače?

Jak získat podporu a servis

Jestliže potřebujete pomoc, servis, technickou podporu nebo chcete získat více informací o produktech Lenovo, máte k dispozici širokou škálu informačních zdrojů Lenovo, které Vám pomohou. Zde naleznete informace, kde hledat další informace o Lenovo a našich produktech, co dělat v případě, že máte s počítačem nějaký problém, a kam se obrátit o pomoc, je-li to nezbytné.

Informace o počítači a předinstalovaném softwaru, pokud byl použit, naleznete v dokumentaci, která byla dodána s počítačem. Tato dokumentace zahrnuje tištěné knihy, online knihy, soubory readme a soubory nápovědy. Informace o produktech Lenovo jsou navíc k dispozici na internetu.

Aktualizace Microsoft Service Pack obsahují nejnovější zdroje pro aktualizace produktů Windows. Jsou dostupné na webových stránkách (připojení může být zpoplatněno) nebo na disku. Podrobnější informace a odkazy naleznete na webové stránce <http://www.microsoft.com>. Společnost Lenovo nabízí technickou podporu pro dotazy vztahující se k aktualizacím Service Pack pro váš produkt s předem nainstalovaným systémem Microsoft Windows od společnosti Lenovo. Máte-li zájem o další informace, obraťte se na servisní středisko.

Použití diagnostických programů

Mnoho problémů s počítačem lze vyřešit bez externí podpory. Máte-li s počítačem nějaký problém, podívejte se nejprve na informace týkající se odstraňování problémů uvedené v dokumentaci vašeho počítače. Máte-li podezření na softwarový problém, projděte si dokumentaci včetně souborů readme a informačních systémů nápovědy dodaných s operačním systémem či programem.

Notebooky ThinkPad se dodávají včetně sady diagnostických programů, s jejichž pomocí můžete identifikovat hardwarové problémy. Pokyny pro užívání diagnostických programů naleznete v části „Diagnóza problémů“ na stránce 97.

Pokyny k odstraňování problémů nebo diagnostické programy vám mohou říci, že potřebujete další nebo aktualizované ovladače zařízení či jiný software. Rovněž si můžete vyhledat nejnovější informace a stáhnout si ovladače zařízení a aktualizace na webové stránce podpory Lenovo na adrese <http://www.lenovo.com/support>.

Webová stránka podpory Lenovo

Informace o technické podpoře jsou dostupné na webové stránce podpory Lenovo na adrese: <http://www.lenovo.com/support>

Tyto webové stránky jsou aktualizovány nejnovějšími informacemi o technické podpoře, např:

- Ovladače a software
- Diagnostické programy
- Záruka na produkt a servisní záruka
- Podrobnosti o produktech a dílech
- Uživatelské příručky a návody
- Databáze znalostí a odpovědi na časté dotazy

Volání Lenovo

Pokud jste se pokusili vyřešit problém a přesto ještě potřebujete pomoci, během záruční doby můžete telefonicky kontaktovat servisní středisko a požádat o radu nebo o informace. Během záruční doby lze použít následujících služeb:

- Zjištění problému – k dispozici jsou kvalifikovaní pracovníci, kteří vám pomohou s identifikací problému v případě potíží s hardwarem a kteří vám budou nápomocni při rozhodování o akci nezbytné pro vyřešení problému.
- Oprava hardwaru Lenovo – v případě zjištění problému způsobeného hardwarem Lenovo v záruční době Vám budou k dispozici kvalifikovaní servisní pracovníci, kteří Vám poskytnou služby odpovídající úrovni.
- Řízení změn EC – příležitostně se mohou po prodeji produktu vyskytnout nezbytné změny. Lenovo nebo prodejce, je-li k tomu oprávněn společností Lenovo, v takovém případě poskytne vybrané aktualizace EC (Engineering Changes).

Záruční služby nezahrnují následující činnosti:

- Výměnu nebo použití jiných součástí než od Lenovo nebo součástí bez záruky
- Identifikaci příčiny softwarových problémů
- Konfigurace systému UEFI BIOS při instalaci nebo upgradu
- Změny, úpravy nebo aktualizace ovladačů zařízení
- Instalaci a správu síťových operačních systémů (NOS)
- Instalaci a správu aplikačních programů

Podmínky omezené záruky Lenovo, které se vztahují na váš hardwarový produkt od společnosti Lenovo, naleznete v kapitole „Informace o záruce“ v příručce *Bezpečnostní pokyny a informace o záruce a nastavení* dodané s vaším počítačem.

Pokud je to možné, buďte v době volání u počítače, aby vám technik mohl poradit s řešením problému. Před voláním si stáhněte nejaktuálnější ovladače a aktualizace systému, spusťte diagnostiku a zaznamenejte informace. Při volání na technickou podporu mějte připraveny následující informace:

- Typ a model počítače
- Sériová čísla počítače, monitoru a jiných komponent a doklad o koupi
- Popis problému
- Přesné znění případných chybových zpráv
- Udaje o hardwarové a softwarové konfiguraci systému

Telefonní čísla

Seznam telefonních čísel středisek servisu a podpory Lenovo ve vaší zemi nebo regionu naleznete na webové stránce <http://www.lenovo.com/support/phone> nebo v příručce *Bezpečnostní pokyny a informace o záruce a nastavení* dodané s počítačem.

Poznámka: Telefonní čísla se mohou měnit bez předchozího upozornění. Nejaktuálnější telefonní čísla naleznete na webové stránce <http://www.lenovo.com/support/phone>. Není-li číslo pro vaši zemi či oblast uvedeno v seznamu, obraťte se na příslušného prodejce produktů Lenovo nebo obchodního zástupce společnosti Lenovo.

Zakoupení dalších služeb

Během záruční doby a po jejím uplynutí si můžete zakoupit další služby, například podporu pro hardware od Lenovo a jiných výrobců, operační systémy a aplikační programy, instalační služby a nastavení sítí, opravy a vlastní instalace vylepšeného nebo rozšířeného hardwaru. Dostupnost konkrétní služby a její název se v různých zemích může lišit.

Další informace o těchto službách naleznete na stránce:
<http://www.lenovo.com/essentials>

Dodatek A. předpisy

Nejaktuálnější informace o souladu s předpisy naleznete na webové stránce <http://www.lenovo.com/compliance>.

Informace o bezdrátovém rozhraní

Spolupráce bezdrátových zařízení

Bezdrátová karta LAN je určena pro spolupráci s libovolným bezdrátovým produktem LAN, který využívá technologii připojení DSSS (Direct Sequence Spread Spectrum), CCK (Complementary Code Keying) nebo OFDM (Orthogonal Frequency Division Multiplexing) a odpovídá standardům:

- Standard bezdrátových připojení LAN 802.11b/g, 802.11a/b/g, 802.11n nebo 802.11ac, definovaný a schválený institutem IEEE (Institute of Electrical and Electronics Engineers).
- Certifikát Wireless Fidelity (WiFi) definovaný organizací WECA (Wireless Ethernet Compatibility Alliance).

Vaše karta Bluetooth je kompatibilní se specifikací Bluetooth 4.0 definovanou organizací Bluetooth SIG Special Interest Group. Podporuje tyto profily:

Poznámka: V závislosti na používaném zařízení Bluetooth a operačním systému nemusí být některé profily podporovány.

- Advanced Audio Distribution Profile (A2DP)
- Audio/Video Control Transport Protocol (AVCTP)
- Audio/Video Distribution Transport Protocol (AVDTP)
- A/V Remote Control Profile (AVRCP)
- Basic Imaging Profile (BIP)
- Basic Printing Profile (BPP)
- Dial-Up Networking Profile (DUN)
- File Transfer Profile (FTP)
- Generic Access Profile (GAP)
- Generic A/V Distribution Profile (GAVDP)
- Hardcopy Cable Replacement Profile (HCRP)
- Headset Profile (HSP)
- Hands-Free Profile (HFP)
- Human Interface Device Profile (HID)
- Message Access Profile (MAP)
- Object Exchange Protocol (OBEX)
- Object Push Profile (OPP)
- Personal Area Networking Profile (PAN)
- Phone Book Access Profile (PBAP)
- Service Discovery Protocol (SDP)
- Synchronization Profile (SYNC)
- Video Distribution Profile (VDP)

- Generic Attribute Profile (GATT)
- Proximity Profile
- Find Me Profile
- Immediate Alert Profile
- Battery Status Profile

Uživatelské prostředí a vaše zdraví

Tento počítač obsahuje integrovanou bezdrátovou síťovou kartu, která splňuje bezpečnostní standardy a doporučení pro zařízení používající radiové frekvence (RF). Proto je společnost Lenovo přesvědčena, že je tento produkt pro spotřebitele bezpečný. Tyto normy a doporučení odrážejí shodu vědecké veřejnosti a výsledek porad různých panelů a komisí složených z vědců z celého světa, kteří v širokém měřítku zkoumají a sledují vědeckou literaturu.

V některých situacích nebo v určitých prostředích může být užívání bezdrátových zařízení omezeno vlastníkem budovy nebo odpovědnými zástupci organizace. Může jít například o následující situace:

- V letadle, v nemocnici, v blízkosti čerpacích stanic pohonných hmot, v místech, kde se používají výbušniny (s elektronickými rozbuškami), v blízkosti implantátů či na těle nošených zdravotních elektronických zařízení, např. kardiostimulátorů.
- V jiných prostředích, kde je riziko interferencí s jinými zařízeními nebo službami zjištěno či považováno za nebezpečné.

Pokud si nejste jisti, jaká nařízení platí pro používání bezdrátových zařízení v určité oblasti (např. na letišti nebo v nemocnici), zeptejte se předtím, než zapnete počítač, zda je možné používat bezdrátová zařízení.

Umístění bezdrátových antén UltraConnect

Notebooky ThinkPad jsou vybaveny integrovaným systémem bezdrátových antén UltraConnect™ vestavěným přímo do displeje, díky čemuž nabízejí optimální příjem zaručující možnost bezdrátové komunikace, ať jste kdekoliv.

Následující obrázek znázorňuje umístění antén v počítači:

Poznámka: Váš počítač se může od obrázku níže mírně lišit.

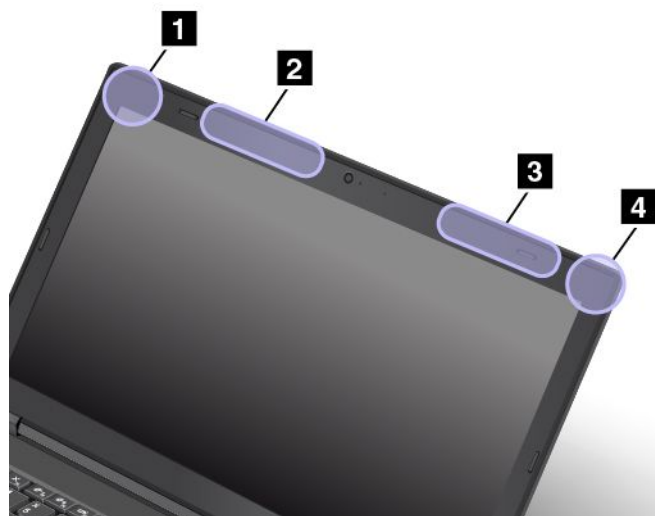

- 1 Anténa bezdrátové sítě LAN (přídavná)
- 2 Bezdrátová anténa WAN (přídavná, některé modely)
- 3 Bezdrátová anténa WAN (hlavní, některé modely)
- 4 Anténa bezdrátové sítě LAN (hlavní)

Informace o shodě vypínače bezdrátové sítě

Modely počítačů vybavené bezdrátovou technologií odpovídají normám pro rádiová zařízení a bezpečnostním normám každé země a oblasti, kde byly schváleny pro bezdrátové použití.

Informace o shodě vypínače bezdrátové sítě pro Brazílii

Este equipamento opera em caráter secundário, isto é, não tem direito a proteção contra interferência prejudicial, mesmo de estações do mesmo tipo, e não pode causar interferência a sistemas operando em caráter primário.

This equipment is a secondary type device, that is, it is not protected against harmful interference, even if the interference is caused by a device of the same type, and it also cannot cause any interference to primary type devices.

Informace o shodě vypínače bezdrátové sítě pro Mexiko

Advertencia: En Mexico la operación de este equipo está sujeta a las siguientes dos condiciones: (1) es posible que este equipo o dispositivo no cause interferencia perjudicial y (2) este equipo o dispositivo debe aceptar cualquier interferencia, incluyendo la que pueda causar su operación no deseada.

Nalezení předpisů ohledně bezdrátové sítě

Podrobnější informace o předpisech týkajících se bezdrátové sítě naleznete v dokumentu *Regulatory Notice* dodaném s počítačem.

Pokud byl počítač dodán bez dokumentu *Regulatory Notice*, naleznete jej na webové stránce:
<http://www.lenovo.com/UserManual>

Informace o certifikaci

V následující tabulce jsou uvedeny informace o názvu produktu, ID prohlášení o shodě a typech počítačů.

Název výrobku	ID prohlášení o shodě	Typy počítačů
ThinkPad T550	TP00051A	20CJ a 20CK
ThinkPad W550s	TP00051A	20E1 a 20E2

Upozornění týkající se klasifikace při exportu

Tento produkt podléhá administrativním nařízením týkajícím se exportu EAR (Export Administration Regulations) Spojených států a jeho číslo ECCN (Export Classification Control Number) je 5A992.c. Může být opakovaně exportován do jakékoli země, vyjma zemí, na které je uvaleno embargo a které jsou uvedeny v seznamu zemí EAR E1.

Upozornění na elektronické vyzařování

Prohlášení o shodě s FCC (Federal Communications Commission)

Následující informace se týkají těchto produktů:

- ThinkPad T550, typy počítačů 20CJ a 20CK
- ThinkPad W550s, typy počítačů 20E1 a 20E2

This equipment has been tested and found to comply with the limits for a Class B digital device, pursuant to Part 15 of the FCC Rules. These limits are designed to provide reasonable protection against harmful interference in a residential installation. This equipment generates, uses, and can radiate radio frequency energy and, if not installed and used in accordance with the instructions, may cause harmful interference to radio communications. However, there is no guarantee that interference will not occur in a particular installation. If this equipment does cause harmful interference to radio or television reception, which can be determined by turning the equipment off and on, the user is encouraged to try to correct the interference by one or more of the following measures:

- Reorient or relocate the receiving antenna.
- Increase the separation between the equipment and receiver.
- Connect the equipment into an outlet on a circuit different from that to which the receiver is connected.
- Consult an authorized dealer or service representative for help.

Lenovo is not responsible for any radio or television interference caused by using other than specified or recommended cables and connectors or by unauthorized changes or modifications to this equipment. Unauthorized changes or modifications could void the user's authority to operate the equipment.

This device complies with Part 15 of the FCC Rules. Operation is subject to the following two conditions: (1) this device may not cause harmful interference, and (2) this device must accept any interference received, including interference that may cause undesired operation.

Responsible Party:

Lenovo (United States) Incorporated
 1009 Think Place - Building One
 Morrisville, NC 27560
 Phone Number: 919-294-5900



Průmyslová vyhláška Kanady o shodě s emisní třídou B

CAN ICES-3(B)/NMB-3(B)

Evropská unie – shoda se směrnicí týkající se elektromagnetické kompatibility (EMC) nebo směrnicí o rádiových zařízeních.

Modely bez bezdrátového zařízení: Tento výrobek odpovídá požadavkům na ochranu podle směrnice Rady EU číslo 2004/108/ES (do 19. dubna 2016) a směrnice Rady 2014/30/EU (od 20. dubna 2016) o sblížení zákonů členských států týkajících se elektromagnetické kompatibility.

Modely s bezdrátovým zařízením: Tento výrobek odpovídá požadavkům a základním normám podle směrnice Rady EU 1999/5/ES (Směrnice R&TTE) o sblížení zákonů členských států týkajících se elektromagnetické kompatibility.

Společnost Lenovo nemůže přijmout odpovědnost za jakákoli selhání zajištění bezpečnostních požadavků vyplývajících z nedoporučených úprav tohoto produktu, včetně jeho použití s kartami od jiných výrobců. Tento výrobek byl testován a shledán jako vyhovující limitům pro zařízení třídy B podle evropské normy harmonizované v souladu se směrnicemi. Limity třídy B byly odvozeny pro domácí prostředí, aby byla zajištěna dostatečná ochrana proti rušení licencovaných komunikačních zařízení.

Lenovo, Einsteinova 21, 851 01 Bratislava, Slovakia



Německá vyhláška o shodě s emisní třídou B

Deutschsprachiger EU Hinweis:

Hinweis für Geräte der Klasse B EU-Richtlinie zur Elektromagnetischen Verträglichkeit

Dieses Produkt entspricht den Schutzanforderungen der EU-Richtlinie 2014/30/EU (früher 2004/108/EC) zur Angleichung der Rechtsvorschriften über die elektromagnetische Verträglichkeit in den EU-Mitgliedsstaaten und hält die Grenzwerte der Klasse B der Norm gemäß Richtlinie.

Um dieses sicherzustellen, sind die Geräte wie in den Handbüchern beschrieben zu installieren und zu betreiben. Des Weiteren dürfen auch nur von der Lenovo empfohlene Kabel angeschlossen werden. Lenovo übernimmt keine Verantwortung für die Einhaltung der Schutzanforderungen, wenn das Produkt ohne Zustimmung der Lenovo verändert bzw. wenn Erweiterungskomponenten von Fremdherstellern ohne Empfehlung der Lenovo gesteckt/eingebaut werden.

Deutschland:

Einhaltung des Gesetzes über die elektromagnetische Verträglichkeit von Betriebsmitteln

Dieses Produkt entspricht dem „Gesetz über die elektromagnetische Verträglichkeit von Betriebsmitteln“ EMVG (früher „Gesetz über die elektromagnetische Verträglichkeit von Geräten“). Dies ist die Umsetzung der EMV EU-Richtlinie 2014/30/EU (früher 2004/108/EWG) in der Bundesrepublik Deutschland.

Zulassungsbescheinigung laut dem Deutschen Gesetz über die elektromagnetische Verträglichkeit von Betriebsmitteln, EMVG vom 20. Juli 2007 (früher Gesetz über die elektromagnetische Verträglichkeit von Geräten), bzw. der EMV EU Richtlinie 2014/30/EU (früher 2004/108/EC), für Geräte der Klasse B.

Dieses Gerät ist berechtigt, in Übereinstimmung mit dem Deutschen EMVG das EG-Konformitätszeichen - CE - zu führen. Verantwortlich für die Konformitätserklärung nach Paragraf 5 des EMVG ist die Lenovo (Deutschland) GmbH, Meitnerstr. 9, D-70563 Stuttgart.

Informationen in Hinsicht EMVG Paragraf 4 Abs. (1) 4:

Das Gerät erfüllt die Schutzanforderungen nach EN 55024 und EN 55022 Klasse B.

Korejská vyhláška o shodě s emisní třídou B

B급 기기(가정용 방송통신기자재)
이 기기는 가정용(B급) 전자파적합기기로서 주로 가정에서 사용하는 것을 목적으로 하며, 모든 지역에서 사용할 수 있습니다

Japonská vyhláška VCCI o shodě s emisní třídou B

この装置は、クラスB情報技術装置です。この装置は、家庭環境で使用することを目的としていますが、この装置がラジオやテレビジョン受信機に近接して使用されると、受信障害を引き起こすことがあります。

取扱説明書に従って正しい取り扱いをして下さい。

VCCI-B

Japonské prohlášení o shodě pro výrobky, které se zapojují do sítě s jmenovitým proudem do 20 A na fázi

日本の定格電流が 20A/相 以下の機器に対する高調波電流規制
高調波電流規格 JIS C 61000-3-2 適合品

Japonské oznámení k napájecímu kabelu

The ac power cord shipped with your product can be used only for this specific product. Do not use the ac power cord for other devices.

本製品およびオプションに電源コード・セットが付属する場合は、それぞれ専用のものになっていますので他の電気機器には使用しないでください。

Informace o službách k produktům Lenovo na Tchaj-wanu

委製商/進口商名稱: 荷蘭商聯想股份有限公司台灣分公司
進口商地址: 台北市內湖區堤頂大道2段89號5樓
進口商電話: 0800-000-702 (代表號)

Eurasijská známka prohlášení o shodě



Audio oznámení pro Brazílii

Ouvir sons com mais de 85 decibéis por longos períodos pode provocar danos ao sistema auditivo.

Dodatek B. OEEZ a prohlášení o recyklaci

Lenovo podporuje vlastníky zařízení informačních technologií (IT) v odpovědné recyklaci již nepotřebných zařízení. Lenovo nabízí řadu programů a služeb sběru produktů, které pomáhají vlastníkům zařízení s recyklací jejich produktů IT. Informace o recyklaci produktů Lenovo naleznete na webové stránce <http://www.lenovo.com/recycling>. Nejaktuálnější informace týkající se ohleduplnosti našich produktů k životnímu prostředí naleznete na webové stránce <http://www.lenovo.com/ecodeclaration>.

Důležité informace týkající se likvidace odpadu z elektrických a elektronických zařízení (OEEZ)

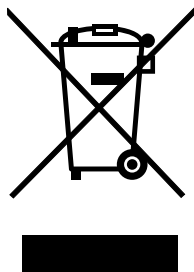

Značka OEEZ na produktech Lenovo se týká zemí, kde platí nařízení týkající se OEEZ a elektronického odpadu (například evropská směrnice o OEEZ, indická vyhláška o správě elektronického odpadu a manipulaci s ním, 2011). Zařízení jsou označena v souladu s místními předpisy, které se týkají likvidace starých elektrických a elektronických zařízení (OEEZ). Tyto předpisy stanovují pravidla pro vrácení a recyklaci použitých zařízení, která jsou platná v dané oblasti. Tímto štítkem se označují různá zařízení. Štítek označuje, že produkt nesmí být vyhozen do běžného odpadu, ale po skončení životnosti je třeba jej vrátit na příslušné sběrné místo.

Uživatelé takových zařízení (EEZ) označených značkou OEEZ nesmí na konci životnosti vyhodit zařízení jako netříděný odpad, ale musí použít dostupnou sběrnou síť, aby bylo zařízení recyklováno a aby byly minimalizovány možné dopady zařízení na prostředí a zdraví lidí (zařízení může obsahovat nebezpečné látky). Elektrická a elektronická zařízení (EEZ) Lenovo mohou obsahovat součásti a komponenty, které mohou být po skončení životnosti považovány za nebezpečný odpad.

EEZ a odpadní elektrická a elektronická zařízení (OEEZ) lze bezplatně odevzdat na místě nákupu nebo u jakéhokoli distributora, který prodává elektrická a elektronická zařízení stejné povahy a funkce jako příslušné použité EEZ nebo OEEZ.

Další informace týkající se likvidace odpadu z elektrických a elektronických zařízení (OEEZ) naleznete na webové stránce:
<http://www.lenovo.com/recycling>

Informace o OEEZ pro Maďarsko

Společnost Lenovo jakožto výrobce nese náklady vzniklé ve spojení s plněním jejího závazku podle maďarského zákona č. 197/2014 (VIII.1.), paragraf 12, body (1)–(5).

Japonská prohlášení o recyklaci

Collecting and recycling a disused Lenovo computer or monitor

If you are a company employee and need to dispose of a Lenovo computer or monitor that is the property of the company, you must do so in accordance with the Law for Promotion of Effective Utilization of Resources. Computers and monitors are categorized as industrial waste and should be properly disposed of by an industrial waste disposal contractor certified by a local government. In accordance with the Law for Promotion of Effective Utilization of Resources, Lenovo Japan provides, through its PC Collecting and Recycling Services, for the collecting, reuse, and recycling of disused computers and monitors. For details, visit the Lenovo Web site at <http://www.lenovo.com/recycling/japan>.

Pursuant to the Law for Promotion of Effective Utilization of Resources, the collecting and recycling of home-used computers and monitors by the manufacturer was begun on October 1, 2003. This service is provided free of charge for home-used computers sold after October 1, 2003. For details, go to <http://www.lenovo.com/recycling/japan>.

Disposing of Lenovo computer components

Some Lenovo computer products sold in Japan may have components that contain heavy metals or other environmental sensitive substances. To properly dispose of disused components, such as a printed circuit board or drive, use the methods described above for collecting and recycling a disused computer or monitor.

Disposing of disused lithium batteries from Lenovo computers

A button-shaped lithium battery is installed inside your Lenovo computer to provide power to the computer clock while the computer is off or disconnected from the main power source. If you need to replace it with a new one, contact your place of purchase or contact Lenovo for service. If you need to dispose of a disused lithium battery, insulate it with vinyl tape, contact your place of purchase or an industrial-waste-disposal operator, and follow their instructions.

Disposal of a lithium battery must comply with local ordinances and regulations.

Disposing of a disused battery pack from Lenovo notebook computers

Your Lenovo notebook computer has a lithium ion battery pack or a nickel metal hydride battery pack. If you are a company employee who uses a Lenovo notebook computer and need to dispose of a battery pack, contact the proper person in Lenovo sales, service, or marketing, and follow that person's instructions. You also can refer to the instructions at <http://www.lenovo.com/jp/ja/environment/recycle/battery/>.

If you use a Lenovo notebook computer at home and need to dispose of a battery pack, you must comply with local ordinances and regulations. You also can refer to the instructions at <http://www.lenovo.com/jp/ja/environment/recycle/battery/>.

Informace o recyklaci odpadů pro Brazílii

Declarações de Reciclagem no Brasil

Descarte de um Produto Lenovo Fora de Uso

Equipamentos elétricos e eletrônicos não devem ser descartados em lixo comum, mas enviados à pontos de coleta, autorizados pelo fabricante do produto para que sejam encaminhados e processados por empresas especializadas no manuseio de resíduos industriais, devidamente certificadas pelos órgãos ambientais, de acordo com a legislação local.

A Lenovo possui um canal específico para auxiliá-lo no descarte desses produtos. Caso você possua um produto Lenovo em situação de descarte, ligue para o nosso SAC ou encaminhe um e-mail para: reciclar@lenovo.com, informando o modelo, número de série e cidade, a fim de enviarmos as instruções para o correto descarte do seu produto Lenovo.

Informace o recyklaci baterií pro Evropskou unii

EU

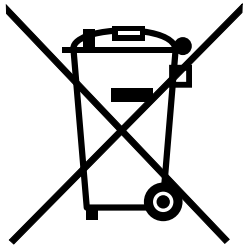

Upozornění: Tato značka se týká pouze zemí Evropské Unie (EU).

Baterie a jejich obaly jsou označeny v souladu s evropskou směrnicí 2006/66/EC, která se týká baterií a akumulátorů a likvidace starých baterií a akumulátorů. Směrnice určuje pravidla pro vrácení a recyklaci použitých baterií a akumulátorů, která jsou platná v Evropské unii. Tímto štítkem se označují různé baterie. Štítek značí, že baterie nesmí být vyhozena do běžného odpadu, ale po skončení své životnosti vrácena podle této směrnice.

Baterie a jejich obaly jsou v souladu s evropskou směrnicí 2006/66/EC označeny takovým způsobem, který vyjadřuje, že baterie a akumulátory je na konci jejich životnosti zapotřebí ukládat do odpadu samostatně a recyklovat. Na štítku baterie může být rovněž uvedena chemická značka kovu, který baterie obsahuje (Pb pro olovo, Hg pro rtuť a Cd pro kadmium). Uživatelé baterií a akumulátorů nesmí baterie ani akumulátory vyhodit jako netříděný odpad, ale musí použít dostupnou sběrnou síť za účelem vrácení, recyklace a zpracování baterií a akumulátorů. Zapojení zákazníka je důležité pro minimalizaci jakýchkoliv možných dopadů baterií a akumulátorů na životní prostředí a zdraví lidí (baterie a akumulátory mohou obsahovat nebezpečné látky).

Před odevzdáním elektrických a elektronických zařízení (EEZ) do systému sběru odpadu nebo do sběrných zařízení musí koncový uživatel dotyčného zařízení vyjmout baterie a akumulátory a předat je k samostatné likvidaci.

Likvidace lithiových baterií a bateriových článků v produktech Lenovo

Ve vašem produktu Lenovo se může nacházet lithiová knoflíková baterie. Podrobnosti o baterii naleznete v dokumentaci k produktu. Je-li baterii třeba vyměnit, kontaktujte prodejce, u nějž jste zařízení zakoupili, nebo servis společnosti Lenovo. Pokud lithiovou baterii potřebujete vyhodit, izolujte ji izolepou, kontaktujte místo nákupu dotyčného zařízení nebo provozovatele služeb likvidace odpadu a postupujte podle jeho pokynů.

Likvidace bateriových článků v produktech Lenovo

Vaše zařízení Lenovo může obsahovat lithium-iontovou nebo nikl-metal hydridovou baterii. Podrobnosti o baterii naleznete v dokumentaci k produktu. Pokud baterii potřebujete vyhodit, izolujte ji izolepou, kontaktujte místo nákupu dotyčného zařízení, prodejce nebo servis Lenovo, případně provozovatele služeb likvidace odpadu, a postupujte podle jeho pokynů. Můžete si také přečíst pokyny uvedené v uživatelské příručce k vašemu produktu.

Informace týkající se správného sběru a zpracování naleznete na webové stránce:
<http://www.lenovo.com/lenovo/environment>

Informace o recyklaci baterií pro Tchaj-wan



廢電池請回收

Informace o recyklaci baterií pro Spojené státy a Kanadu



US & Canada Only

Informace o recyklaci odpadů pro Čínu

《废弃电器电子产品回收处理管理条例》提示性说明

联想鼓励拥有联想品牌产品的用户当不再需要此类产品时，遵守国家废弃电器电子产品回收处理相关法律法规，将其交给当地具有国家认可的回收处理资质的厂商进行回收处理。更多回收服务信息，请点击进入<http://support.lenovo.com.cn/activity/551.htm>

Dodatek C. Směrnice o omezení nebezpečných látek (RoHS)

Nejaktuálnější informace týkající se životního prostředí naleznete na webové stránce <http://www.lenovo.com/ecodeclaration>.

Směrnice RoHS pro Evropskou unii

Lenovo products sold in the European Union, on or after 3 January 2013 meet the requirements of Directive 2011/65/EU on the restriction of the use of certain hazardous substances in electrical and electronic equipment (“RoHS recast” or “RoHS 2”).

Další informace o souladu produktů Lenovo se směrnicemi RoHS ve světě naleznete v dokumentu: http://www.lenovo.com/social_responsibility/us/en/RoHS_Communication.pdf

Směrnice RoHS pro Čínu

产品中有害物质的名称及含量

部件名称	铅 (Pb)	汞 (Hg)	镉 (Cd)	六价铬 (Cr (VI))	多溴联苯 (PBB)	多溴二苯醚 (PBDE)
印刷电路板组件	X	0	0	0	0	0
硬盘	X	0	0	0	0	0
光驱	X	0	0	0	0	0
LCD 面板 (LED 背光源)	X	0	0	0	0	0
键盘	X	0	0	0	0	0
内存	X	0	0	0	0	0
电池	X	0	0	0	0	0
电源适配器	X	0	0	0	0	0
底壳、顶盖和扬声器	X	0	0	0	0	0

注:

本表依据SJ/T 11364的规定编制。

0: 表示该有害物质在该部件所有均质材料中的含量均在 GB/T 26572标准规定的限量要求以下。

X: 表示该有害物质至少在该部件的某一均质材料中的含量超出GB/T 26572标准规定的限量要求。标有“X”的部件，皆因全球技术发展水平限制而无法实现有害物质的替代。印刷电路板组件包括印刷电路板（PCB）及其组件、集成电路（IC）和连接器。某些型号的产品可能不包含上表中的某些部件，请以实际购买机型为准。

图示:



在中华人民共和国境内销售的电子信息产品上将印有“环保使用期限”（EPuP）符号。圆圈中的数字代表产品的正常环保使用期限。

Indická směrnice RoHS

RoHS compliant as per E-Waste (Management & Handling) Rules, 2011.

Směrnice RoHS pro Turecko

Produkt Lenovo splňuje požadavky Turecké směrnice o omezení některých nebezpečných látek v odpadech z elektrických a elektronických zařízení (WEEE).

Türkiye AEEE Yönetmeliğine Uygunluk Beyanı

Bu Lenovo ürünü, T.C. Çevre ve Orman Bakanlığı'nın "Atık Elektrik ve Elektronik Eşyalarda Bazı Zararlı Maddelerin Kullanımının Sınırlanmasına Dair Yönetmelik (AEEE)" direktiflerine uygundur.

AEEE Yönetmeliğine Uygundur.

Směrnice RoHS pro Ukrajinu

Цим підтверджуємо, що продукція Леново відповідає вимогам нормативних актів України, які обмежують вміст небезпечних речовин

Tchaj-wanský předpis RoHS

設備名稱：筆記型電腦	型號 (型式)：TP00051A, 20CJ, 20CK, 20E1, 20E2
Equipment name	Type designation (Type)

單元 Unit	限用物質及其化學符號 Restricted substances and its chemical symbols					
	鉛Lead (Pb)	汞Mercury (Hg)	鎘Cadmium (Cd)	六價鉻 Hexavalent chromium (Cr ⁺⁶)	多溴聯苯 Polybrominated biphenyls (PBB)	多溴二苯醚 Polybrominated diphenyl ethers (PBDE)
印刷電路板組件	—	○	○	○	○	○
硬碟	—	○	○	○	○	○
光碟機	—	○	○	○	○	○
LCD面板 (LED背光源)	—	○	○	○	○	○
鍵盤	—	○	○	○	○	○
記憶體	—	○	○	○	○	○
電池	—	○	○	○	○	○
電源適配器	—	○	○	○	○	○
底殼、頂蓋和揚聲器	—	○	○	○	○	○

備考1. “超出0.1 wt %” 及 “超出0.01 wt %” 係指限用物質之百分比含量超出百分比含量基準值。
 Note 1 : “Exceeding 0.1 wt %” and “exceeding 0.01 wt %” indicate that the percentage content of the restricted substance exceeds the reference percentage value of presence condition.

備考2. “○” 係指該項限用物質之百分比含量未超出百分比含量基準值。
 Note 2 : “○” indicates that the percentage content of the restricted substance does not exceed the percentage of reference value of presence.

備考3. “—” 係指該項限用物質為排除項目。
 Note 3 : The “—” indicates that the restricted substance corresponds to the exemption.

Dodatek D. Informace o modelu ENERGY STAR



ENERGY STAR® je společný program organizace U.S. Environmental Protection Agency a Ministerstva energetiky USA, jehož cílem je úspora finančních prostředků a ochrana prostředí pomocí energeticky úsporných produktů a metod.

Společnost Lenovo je hrdá, že svým zákazníkům může nabízet produkty splňující podmínky programu ENERGY STAR. Na počítači může být upevněno logo ENERGY STAR, případně se může zobrazovat v rozhraní nastavení napájení. Počítače společnosti Lenovo níže uvedených typů (nachází-li se na nich značka ENERGY STAR) byly navrženy a testovány, aby splňovaly kritéria programu ENERGY STAR pro počítače.

20CJ, 20CK, 20E1 a 20E2

Používáním produktů splňujících kritéria programu ENERGY STAR a využíváním výhod funkcí pro řízení napájení počítače můžete snížit spotřebu elektrického proudu. Snížená spotřeba proudu může přispět k potenciálním úsporám, čistějšímu životnímu prostředí a snížení emisí skleníkových plynů.

Další informace o programu ENERGY STAR naleznete na webové stránce:
<http://www.energystar.gov>

Společnost Lenovo podporuje efektivní využívání energie v rámci každodenních operací. V rámci tohoto úsilí společnost Lenovo předem nastavila níže uvedené funkce pro řízení napájení, které budou uvedeny do provozu, jakmile bude počítač po určitou dobu neaktivní:

Plán napájení: výchozí (nastavení při napájení z napájecího adaptéru)

- Vypnutí obrazovky: po 10 minutách
- Přejít počítač do režimu spánku: po 30 minutách

Chcete-li probudit počítač z režimu spánku, stiskněte na klávesnici klávesu Fn. Další informace o těchto nastaveních naleznete v nápovědě systému Windows na počítači.

Funkce Wake on LAN je při dodání počítače Lenovo z výroby povolena a toto nastavení zůstává platné, i když je počítač v režimu spánku nebo v pohotovostním režimu. Pokud nepotřebujete, aby byla v režimu spánku nebo v pohotovostním režimu funkce Wake on LAN zapnutá, můžete vypnutím funkce Wake on LAN pro režim spánku a pohotovostní režim snížit spotřebu energie a prodloužit délku daného režimu.

Funkci Wake on LAN pro režim spánku vypnete takto:

1. Přejděte do nabídky Ovládací panel a poté klepněte na **Hardware a zvuk → Správce zařízení**.
2. V okně Správce zařízení rozbalte položku **Síťové adaptéry**.
3. Klepněte pravým tlačítkem myši na zařízení síťového adaptéru a klepněte na volbu **Vlastnosti**.
4. Klepněte na kartu **Řízení spotřeby**.
5. Zrušte zaškrtnutí políčka **Povolit zařízení probouzet počítač**.

6. Klepněte na tlačítko **OK**.

Dodatek E. Upozornění

Společnost Lenovo nemusí ve všech zemích nabízet produkty, služby a funkce popsané v tomto dokumentu. Informace o produktech a službách, které jsou momentálně ve Vaší zemi dostupné, můžete získat od zástupce společnosti Lenovo pro Vaši oblast. Žádný z odkazů na produkty, programové vybavení nebo služby společnosti Lenovo neznámá, ani z něj nelze vyvozovat, že smí být použit pouze uvedený produkt, program nebo služba společnosti Lenovo. Použití lze jakýkoli funkčně ekvivalentní produkt, program či službu neporušující práva společnosti Lenovo k duševnímu vlastnictví. Za vyhodnocení a ověření činnosti libovolného produktu, programu či služby jiného výrobce než Lenovo však odpovídá uživatel.

Společnost Lenovo může mít patenty nebo podané žádosti o patent, které zahrnují předmět tohoto dokumentu. Vlastnictví tohoto dokumentu vám nedává žádná práva k těmto patentům. Písemné dotazy ohledně licencí můžete zaslat na adresu:

*Lenovo (United States), Inc.
1009 Think Place - Building One
Morrisville, NC 27560
USA
Attention: Lenovo Director of Licensing*

LENOVO POSKYTUJE TUTO PUBLIKACI „JAK JE“, BEZ ZÁRUKY JAKÉHOKOLIV DRUHU, VÝSLOVNĚ VYJÁDŘENÉ NEBO VYPLÝVAJÍCÍ Z OKOLNOSTÍ, VČETNĚ – A TO ZEJMÉNA – ZÁRUK NEPORUŠENÍ PRÁV, PRODEJNOSTI NEBO VHODNOSTI PRO URČITÝ ÚČEL VYPLÝVAJÍCÍCH Z OKOLNOSTÍ. Právní řády některých zemí nepřipouštějí vyloučení záruk výslovně vyjádřených nebo vyplývajících z okolností v určitých transakcích, a proto se na vás výše uvedené omezení nemusí vztahovat.

Tato publikace může obsahovat technické nepřesnosti nebo typografické chyby. Informace zde uvedené jsou pravidelně aktualizovány a v příštích vydáních této publikace již budou tyto změny zahrnuty. Společnost Lenovo má právo kdykoliv bez upozornění zdokonalovat nebo měnit produkty a aplikace popsané v této publikaci.

Produkty popsané v tomto dokumentu nejsou určeny pro použití v implantátech nebo jiných aplikacích pro podporu životních funkcí, kde by selhání mohlo způsobit úraz nebo usmrcení osob. Údaje obsažené v tomto dokumentu neovlivňují a nemění specifikace produktů Lenovo nebo záruky, které jsou k nim poskytovány. Nic v tomto dokumentu nepředstavuje vyjádření ani odvozené licence nebo odškodnění podle práv na duševní vlastnictví společnosti Lenovo nebo třetích stran. Všechny informace v tomto dokumentu byly získány ve specifických prostředích a jsou uváděny jako příklady. Výsledky získané v jiných prostředích se mohou lišit.

Společnost Lenovo může používat nebo distribuovat libovolné informace, které jí poskytnete, podle vlastního uvážení, aniž by jí tím vznikl jakýkoli závazek vůči Vám.

Jakékoliv odkazy v této publikaci na webové stránky jiných společností než Lenovo jsou poskytovány pouze pro pohodlí uživatele a nemohou být žádným způsobem vykládány jako doporučení těchto webových stránek. Materiály obsažené na těchto webových stránkách nejsou součástí materiálů tohoto produktu Lenovo a mohou být používány pouze na Vaše vlastní riziko.

Veškeré údaje o výkonu, které jsou v tomto dokumentu uvedeny, byly stanoveny v řízeném prostředí. Výsledky získané v jiném operačním prostředí se proto mohou výrazně lišit. Některá měření mohla být prováděna v systémech na úrovni vývoje a v těchto případech nelze zaručit, že tato měření budou stejná ve všeobecně dostupných systémech. Kromě toho mohla být některá měření odhadnuta prostřednictvím extrapolace. Skutečné výsledky se mohou lišit. Uživatelé tohoto dokumentu by si měli ověřit použitelnost dat pro svoje specifické prostředí.

Ochranné známky

Následující termíny jsou ochrannými známkami Lenovo v USA a případně v dalších jiných zemích:

- Access Connections
- Active Protection System
- Lenovo
- Rescue and Recovery
- Secure Data Disposal
- Logo ThinkPad
- ThinkPad
- TrackPoint
- UltraConnect

Intel a Intel SpeedStep jsou ochranné známky společnosti Intel Corporation nebo jejích poboček ve Spojených státech a/nebo jiných zemích.

Microsoft, Windows, Direct3D, BitLocker a Cortana jsou ochranné známky společností skupiny Microsoft.

Mini DisplayPort (mDP) a DisplayPort jsou ochranné známky sdružení Video Electronics Standards Association.

Názvy HDMI a HDMI High-Definition Multimedia Interface jsou ochranné známky nebo registrované ochranné známky společnosti HDMI Licensing LLC ve Spojených státech a případně v dalších jiných zemích.

Názvy dalších společností, produktů nebo služeb mohou být ochrannými známkami nebo servisními známkami ostatních společností.

